

**Bedienungsanleitung**



*Enjoy it.*

*Enjoy it.*

Competence Center Audio  
MAX Power Products GmbH & Co. KG  
Mittlerer Hasenpfad 5  
60598 Frankfurt  
Germany  
[www.blaupunkt.com](http://www.blaupunkt.com)  
Service Hotline: 00 800 1300 1400  
(kostenlos aus dem Festnetz sowie den Mobilfunknetzen)

All rights reserved. All brand names are registered trademarks of their respective owners. Specifications are subject to change without prior notice.

All-in-one soundbar

**Inhalt**

<b>1. Herzlichen Dank für Ihr Vertrauen! .....</b>	<b>3</b>
<b>2. Sicherheitshinweise .....</b>	<b>4</b>
<b>3. Lieferumfang .....</b>	<b>7</b>
<b>4. Geräteübersicht .....</b>	<b>8</b>
<b>5. Aufstellen des Gerätes / Wandmontage .....</b>	<b>12</b>
5.1 Aufstellen .....	12
5.2 Wandmontage.....	12
<b>6. Stromversorgung .....</b>	<b>14</b>
<b>7. Anschlüsse .....</b>	<b>15</b>
<b>8. Bedienung .....</b>	<b>16</b>
8.1 Grundbedienung .....	16
8.2 Bluetooth-Verbindung aufbauen .....	17
<b>9. Reinigung .....</b>	<b>18</b>
<b>10. Hinweis zur Konformitätserklärung .....</b>	<b>18</b>
<b>11. Problemlösungen .....</b>	<b>19</b>
<b>12. Entsorgen .....</b>	<b>20</b>
<b>13. Technische Daten .....</b>	<b>21</b>

## **1. HERZLICHEN DANK FÜR IHR VERTRAUEN!**

Wir gratulieren Ihnen zu Ihrer neuen Blaupunkt All-In-One-Soundbar und sind überzeugt, dass Sie mit diesem modernen Gerät zufrieden sein werden.

Um eine stets optimale Funktion und Leistungsbereitschaft Ihrer All-In-One-Soundbar zu garantieren und um Ihre persönliche Sicherheit zu gewährleisten:

**Lesen Sie vor der ersten Inbetriebnahme diese Bedienungsanleitung gründlich durch und befolgen Sie vor allen Dingen die Sicherheitshinweise!**

Alle Tätigkeiten an und mit diesem Gerät dürfen nur so weit ausgeführt werden, wie sie in dieser Bedienungsanleitung beschrieben sind.

Bewahren Sie diese Anleitung auf.

Falls Sie die All-In-One-Soundbar einmal weitergeben, legen Sie bitte diese Bedienungsanleitung dazu.

Wir wünschen Ihnen viel Freude mit Ihrer neuen All-In-One-Soundbar!

## **2. SICHERHEITSHINWEISE**

### ***Bestimmungsgemäße Verwendung***

Dies ist ein Gerät der Unterhaltungselektronik.

Das Gerät ist für die Tonwiedergabe von Audio-/Videogeräten vorgesehen.

Das Gerät ist für den privaten Gebrauch konzipiert und nicht für die gewerbliche Nutzung geeignet.

Es ist nicht gestattet, Umbauten an dem Gerät vorzunehmen. Eine andere Nutzung oder Modifikation ist vom bestimmungsgemäßen Gebrauch ausgeschlossen.

### ***Warnhinweise***

Falls notwendig, werden folgende Warnhinweise in dieser Bedienungsanleitung verwendet:



**GEFAHR!** Hohes Risiko: Missachtung der Warnung kann Schaden für Leib und Leben verursachen.

**WARNING!** Mittleres Risiko: Missachtung der Warnung kann Verletzungen oder schwere Sachschäden verursachen.

**VORSICHT:** Geringes Risiko: Missachtung der Warnung kann leichte Verletzungen oder Sachschäden verursachen.

**HINWEIS:** Sachverhalte und Besonderheiten, die im Umgang mit dem Gerät beachtet werden sollten.

### ***Allgemeine Hinweise***

- Das Typenschild befindet sich auf der Rückseite des Gerätes.
- Verpackungsmaterial und Schutzfolien sind kein Kinderspielzeug. Kinder dürfen nicht mit den Kunststoffbeuteln spielen. Es besteht Erstickengefahr.
- Dieses Gerät kann von Kindern ab 8 Jahren sowie von Personen mit verringerten physischen, sensorischen oder mentalen Fähigkeiten oder Mangel an Erfahrung und Wissen benutzt werden, wenn sie beaufsichtigt werden oder bezüglich des sicheren Gebrauchs des Gerätes unterwiesen wurden und die daraus resultierenden Gefahren verstanden haben.
- Kinder dürfen nicht mit dem Gerät spielen. Reinigung und Benutzer-Wartung dürfen nicht von Kindern ohne Beaufsichtigung durchgeführt werden.
- Um Gefährdungen zu vermeiden, nehmen Sie keine Veränderungen am Gerät vor. Lassen Sie Reparaturen nur von einer Fachwerkstatt bzw. im Service-Center durchführen.

### **Umgebungsbedingungen**

- Schützen Sie das Gerät vor Feuchtigkeit, Tropf- oder Spritzwasser: Es besteht die Gefahr eines elektrischen Schlages. Stellen Sie keine mit Flüssigkeit gefüllten Gegenstände, wie z. B. Vasen, auf das Gerät oder in unmittelbare Nähe.
- Wenn Sie das Gerät in einem Regal aufstellen, halten Sie einen Abstand von mindestens 10 cm zu allen Seiten ein.
- Sollte doch einmal Flüssigkeit in das Gerät gelangt sein, ziehen Sie sofort den Netzstecker. Benutzen Sie das Gerät in diesem Fall nicht mehr, sondern lassen Sie dieses durch einen Fachbetrieb überprüfen.
- Verwenden Sie das Gerät nur in moderatem Klima.
- Kerzen und andere offene Flammen müssen zu jeder Zeit von diesem Produkt ferngehalten werden, um das Ausbreiten von Feuer zu verhindern.
- Stellen Sie das Gerät so auf, dass kein direktes Sonnenlicht darauf fällt.
- Verwenden Sie das Gerät nicht in der Nähe eines Heizkörpers.
- Decken Sie das Gerät nicht ab, um eine Überhitzung zu vermeiden.
- Verwenden Sie das Gerät nicht im Freien und nicht in der Nähe von Wasserflächen, z. B. Badewannen.
- Warten Sie mit dem Anschluss des Netzsteckers, wenn das Gerät von einem kalten in einen warmen Raum gebracht wird. Das dabei entstehende Kondenswasser kann unter Umständen das Gerät zerstören. Wenn das Gerät Zimmertemperatur erreicht hat, kann das Gerät gefahrlos in Betrieb genommen werden.

### **Stromversorgung**

- Schließen Sie den Netzstecker nur an eine ordnungsgemäß installierte, gut zugängliche Steckdose an, deren Spannung der Angabe auf dem Typenschild entspricht. Die Steckdose muss auch nach dem Anschließen weiterhin gut zugänglich sein.
- Nehmen Sie das Gerät nicht in Betrieb, wenn das Gerät, der Netzstecker oder das Netzkabel sichtbare Schäden aufweist oder wenn das Gerät zuvor fallen gelassen wurde.
- Stecken Sie den Netzstecker erst dann in eine Steckdose, wenn das Netzkabel mit dem Gerät verbunden ist.
- Achten Sie darauf, dass das Netzkabel nicht durch scharfe Kanten oder heiße Stellen beschädigt werden kann.
- Achten Sie darauf, dass das Netzkabel nicht eingeklemmt oder gequetscht wird.
- Um den Netzstecker aus der Steckdose zu ziehen, immer am Stecker, nie am Kabel ziehen.
- Verlegen Sie das Netzkabel so, dass es nicht zur Stolperfalle wird.

- Ziehen Sie den Netzstecker aus der Steckdose, ...
  - ... wenn eine Störung auftritt,
  - ... wenn Sie das Gerät nicht benutzen,
  - ... wenn Sie das Gerät reinigen wollen und
  - ... bei Gewitter.
- Um das Gerät vollständig vom Netz zu trennen, ziehen Sie den Netzstecker aus der Steckdose heraus.

### **Bei Störungen**

- Ziehen Sie sofort den Netzstecker, wenn das Gerät beschädigt ist.
- Beschädigte Geräte bzw. beschädigte Netzkabel dürfen nicht mehr verwendet werden.
- **GEFAHR!** Sollten Flüssigkeiten oder Fremdkörper in das Gerät gelangen, sofort das Netzteil ziehen. Vor einer erneuten Inbetriebnahme das Gerät prüfen lassen.
- Benutzen Sie das Gerät nicht, wenn es sichtbare Beschädigungen am Gehäuse oder dem Netzkabel aufweist. Reparaturen am Gerät dürfen ausschließlich vom Service Center vorgenommen werden.

### **Reinigung und Pflege**

- Für die Reinigung verwenden Sie ein trockenes, weiches Tuch. Verwenden Sie keine ätzenden oder scheuernden Reinigungsmittel. Diese könnten die Oberfläche des Gerätes beschädigen.

### **Batterie**

- Batterien können beim Verschlucken lebensgefährlich sein. Bewahren Sie deshalb Batterien und Fernbedienung für Kleinkinder unerreichbar auf. Wurde eine Batterie verschluckt, muss sofort ärztliche Hilfe in Anspruch genommen werden.
- Die Batterie darf nicht geladen oder mit anderen Mitteln reaktiviert, nicht auseinandergenommen, ins Feuer geworfen oder kurzgeschlossen werden.
- Reinigen Sie Batterie- und Gerätekontakte vor dem Einlegen der Batterie.
- Explosionsgefahr bei unsachgemäßem Auswechseln der Batterie. Ersatz nur durch denselben oder einen gleichwertigen Typ.
- Beachten Sie beim Einlegen der Batterie die richtige Polarität (+/-).
- Entfernen Sie die Batterie aus der Fernbedienung, wenn Sie die Fernbedienung längere Zeit nicht benutzen wollen. Die Batterie könnte auslaufen und die Fernbedienung beschädigen.
- Setzen Sie die Batterie keinen extremen Bedingungen aus, legen Sie z. B. die Fernbedienung nicht auf Heizkörpern ab und setzen Sie sie nicht direkter Sonneneinstrahlung aus. Es besteht ansonsten erhöhte Auslaufgefahr.
- Nehmen Sie eine leere Batterie umgehend aus der Fernbedienung! Es besteht eine erhöhte Auslaufgefahr.

- Wenn Batteriesäure ausgelaufen ist, vermeiden Sie den Kontakt mit Haut, Augen und Schleimhäuten. Spülen Sie bei Kontakt mit der Säure die betroffenen Stellen sofort mit reichlich klarem Wasser und suchen Sie umgehend einen Arzt auf.

### **3. LIEFERUMFANG**

Bevor Sie mit der Inbetriebnahme Ihrer Soundbar beginnen, vergewissern Sie sich bitte, dass Ihre Lieferung vollständig ist:

- 1 Soundbar
- 1 Netzkabel, 1,5 m
- 1 Fernbedienung mit Batterie CR2025 3 V
- 1 Koaxialkabel mit Cinch-Steckern, 1,5 m
- 1 Kabel Winkelstecker Stereo-Klinke 3,5 mm Ø auf 2x Cinch, 1 m
- 2 Wandhalterungen
- 2 Schrauben
- 2 Dübel
- 1 Bedienungsanleitung

## 4. GERÄTEÜBERSICHT

### Vorderseite

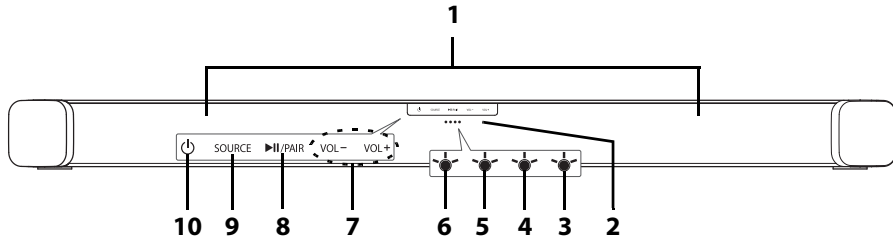

- 1 Lautsprecher
- 2 Infrarotsensor
- 3 LED-Anzeige Equalizer  
**FLAT:** blinkt orange  
**MUSIC:** leuchtet orange  
**MOVIE:** aus
- 4 LED-Anzeige Bluetooth  
 bestehende Bluetooth-Verbindung: leuchtet blau
- 5 LED-Anzeige **OPTICAL / COAXIAL**  
**OPTICAL:** leuchtet orange  
**COAXIAL:** blinkt orange
- 6 LED-Anzeige Standby-Betrieb / **AUX 1 / AUX 2**  
 Standby-Betrieb: leuchtet rot  
**AUX 1:** leuchtet grün  
**AUX 2:** blinkt grün
- 7 **VOL- / VOL +** Lautstärke verringern / erhöhen
- 8 **▶II/PAIR** Wiedergabe starten und anhalten / Bluetooth-Verbindung herstellen
- 9 **SOURCE** Anschlussart wählen
- 10 Gerät in Standby-Betrieb schalten / aus Standby-Betrieb einschalten



## Rückseite

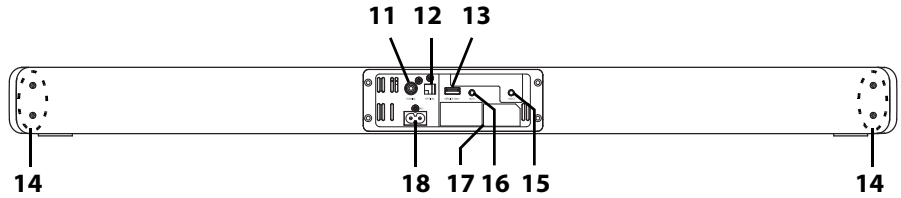

- |                        |  |
|------------------------|--|
| <b>11 COAXIAL</b>      | Cinchbuchse: Digitaler elektrischer Eingang zur Verbindung z. B. mit Fernseher, DVD-Player   |
| <b>12 OPTICAL</b>      | TOSLINK-Buchse: Digitaler optischer Eingang zur Verbindung z. B. mit Fernseher, DVD-Player   |
| <b>13 SERVICE ONLY</b> | USB-Buchse: <b>nur für Service-Zwecke, nicht zum Aufladen von Geräten geeignet</b>           |
| <b>14</b>              | Gewinde zum Befestigen der Wandhalterungen   |
| <b>15 AUX 2</b>        | 3,5 mm Ø Stereo-Klinkenbuchse: Analoger Eingang zur Verbindung z. B. mit MP3-Player, Telefon |
| <b>16 AUX 1</b>        | 3,5 mm Ø Stereo-Klinkenbuchse: Analoger Eingang zur Verbindung z. B. mit MP3-Player, Telefon |
| <b>17</b>              | Typenschild  |
| <b>18 AC~</b>          | Buchse für Netzkabel   |

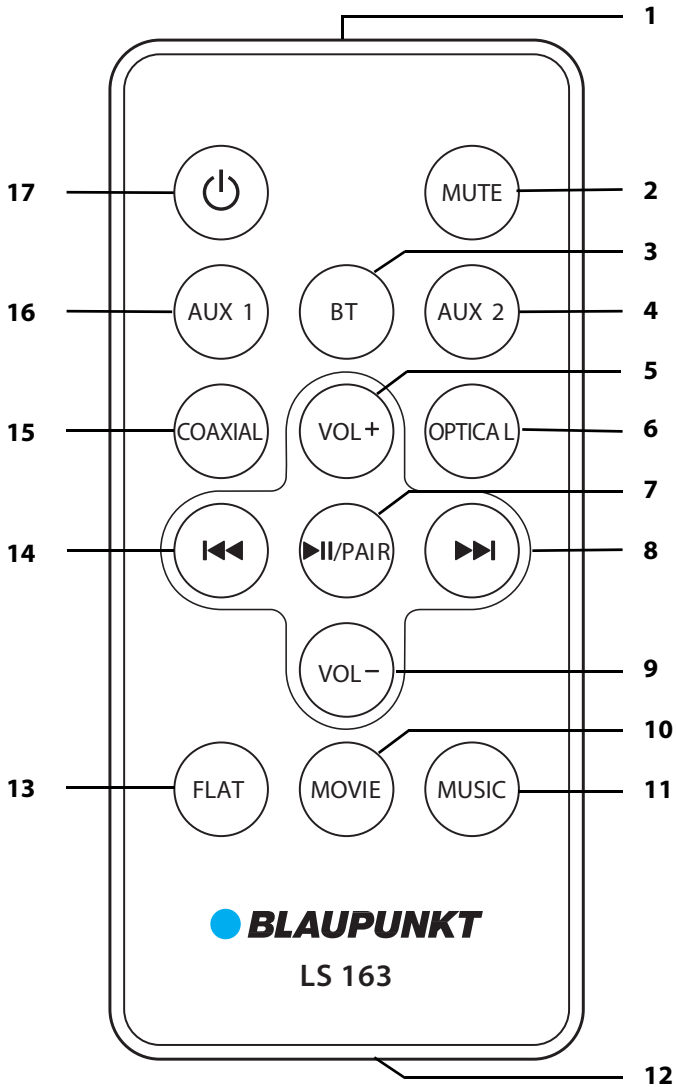
**Fernbedienung**

- |    |   |   |
|----|---|---|
| 1  |   | Infrarot-Sender   |
| 2  | <b>MUTE</b>   | Stummschalttaste  |
| 3  | <b>BT</b>   | auf Bluetooth schalten  |
| 4  | <b>AUX 2</b>  | auf Eingang <b>AUX 2</b> schalten                                   |
| 5  | <b>VOL +</b>  | Lautstärke erhöhen  |
| 6  | <b>OPTICAL</b>  | auf Eingang <b>OPTICAL</b> schalten                                 |
| 7  | <b>▶II/ PAIR</b>  | Wiedergabe starten und anhalten / Bluetooth-Verbindung herstellen   |
| 8  | <b>▶▶I</b>  | zum nächsten Titel  |
| 9  | <b>VOL-</b>   | Lautstärke verringern   |
| 10 | <b>MOVIE</b>  | voreingestellte Klangfarbe für Filme ( <b>MOVIE</b> ) wählen        |
| 11 | <b>MUSIC</b>  | voreingestellte Klangfarbe für Musik ( <b>MUSIC</b> ) wählen        |
| 12 |   | Batteriehalter  |
| 13 | <b>FLAT</b>   | Klangfarbe unverändert lassen ( <b>FLAT</b> )                       |
| 14 | <b>I◀◀</b>  | zum vorherigen Titel  |
| 15 | <b>COAXIAL</b>  | auf Eingang <b>COAXIAL</b> schalten                                 |
| 16 | <b>AUX 1</b>  | auf Eingang <b>AUX 1</b> schalten                                   |
| 17 |  | Gerät in Standby-Betrieb schalten / aus Standby-Betrieb einschalten |

## 5. AUFSTELLEN DES GERÄTES / WANDMONTAGE

- Entfernen Sie sämtliches Verpackungsmaterial.
- Überprüfen Sie, ob das Gerät unbeschädigt ist.

### 5.1 AUFSTELLEN



**GEFAHR!** Setzen Sie das Gerät keiner extremen Hitze oder Feuchtigkeit aus. Achten Sie auf eine ausreichende Belüftung des Gerätes.

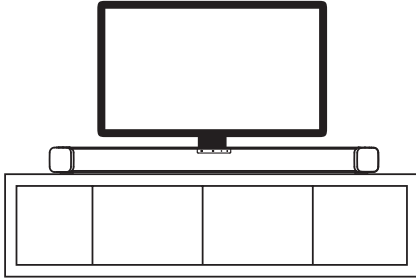

- Stellen Sie das Gerät auf eine ebene Fläche.
- Achten Sie darauf, dass eine Steckdose in der Nähe ist.
- Wenn Sie das Gerät an einem Fernseher anschließen, platzieren Sie das Gerät möglichst mittig unterhalb des Fernsehers.

### 5.2 WANDMONTAGE

#### **WARNUNG!**

Beachten Sie bei der Wandmontage:

- Das Befestigungsmaterial muss auf die Beschaffenheit der Wand abgestimmt sein. Verwenden Sie ggf. anderes Befestigungsmaterial als das Mitgelieferte.
- Vergewissern Sie sich, dass sich am Montageort in der Wand keine Leitungen (z. B. Strom, Wasser, Gas) befinden.
- Lassen Sie ggf. die Wandmontage durch einen Fachmann ausführen.

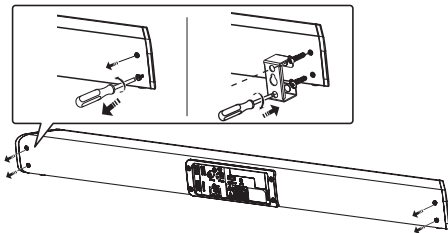

1. Lösen Sie die 4 Schrauben an den seitlichen Enden auf der Rückseite des Gerätes.
2. Befestigen Sie mit diesen Schrauben die Wandhalterungen am Gerät.

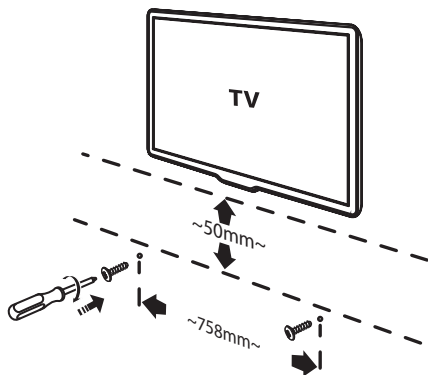

3. Bohren Sie 2 Löcher auf gleicher Höhe im Abstand von 758 mm. Der Abstand zum darüber hängenden Fernseher soll mindestens 50 mm betragen.
4. Stecken Sie die Dübel in die Bohrlöcher.

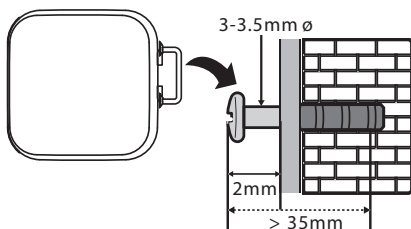

5. Drehen Sie die Schrauben in die Dübel. Drehen Sie diese nur so weit hinein, bis der Schraubenkopf noch 2 mm Abstand zur Wand hat.

6. Stecken Sie alle verwendeten Kabel in die Anschlüsse auf der Rückseite des Gerätes.
7. Verbinden Sie das Netzkabel mit dem Gerät.
8. Hängen Sie das Gerät mit den Wandhalterungen an den Schrauben auf.

## 6. STROMVERSORGUNG

### Fernbedienung

- Die Fernbedienung wird mit einer eingelegten Batterie geliefert. Ziehen Sie vor der Inbetriebnahme den Kunststoffstreifen aus der Fernbedienung.

### Batterie der Fernbedienung einlegen/wechseln



**GEFAHR!** Explosionsgefahr bei unsachgemäßem Auswechseln der Batterie. Ersatz nur durch denselben oder einen gleichwertigen Typ.

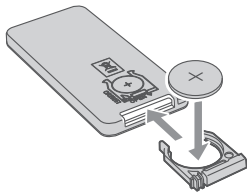
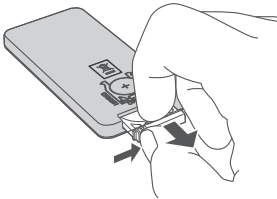

1. Drücken Sie den kleinen Hebel an der Seite des Batteriehalters etwas in Richtung Mitte und ziehen anschließend den Batteriehalter in Pfeilrichtung aus der Fernbedienung.
2. Legen Sie die Batterie CR2025 (3 V) ein, bzw. tauschen Sie die alte Batterie gegen eine neue. Der Pluspol (+) der Batterie muss nach oben zeigen.
3. Schieben Sie den Batteriehalter in die Fernbedienung.

### Netzanschluss

1. Schließen Sie alle Geräte an, bevor Sie die Stromversorgung herstellen.
2. Verbinden Sie das Netzkabel mit dem Anschluss **AC~** am Gerät.
3. Stecken Sie den Netzstecker in eine gut zugängliche Steckdose, deren Spannung der Angabe auf dem Typenschild des Gerätes entspricht. Die Steckdose muss auch nach dem Anschließen weiterhin gut zugänglich sein.

**HINWEIS:** Um das Gerät vom Netz zu trennen, ziehen Sie den Netzstecker aus der Steckdose.

## 7. ANSCHLÜSSE

**VORSICHT:** Achten Sie darauf, dass die Soundbar und die anzuschließenden Geräte ausgeschaltet sind, bevor Sie sie anschließen. Lesen Sie auch die Bedienungsanleitungen der Geräte, die Sie anschließen wollen.

### **COAXIAL / OPTICAL**

- An der Cinchbuchse des digitalen Eingangs **COAXIAL** und der TOSLINK-Buchse des digitalen Eingangs **OPTICAL** können Sie z. B. Fernseher oder DVD-Player anschließen.
- Bevor Sie ein TOSLINK-Kabel in die Buchse **OPTICAL** stecken, ziehen Sie die Schutzkappe aus der Buchse.
- Um ein Gerät an den Eingang **COAXIAL** anzuschließen, verwenden Sie das mitgelieferte Koaxialkabel mit Cinchsteckern.
- Falls Sie die Soundbar an der Wand montiert betreiben, verwenden Sie für den Eingang **COAXIAL** und **OPTICAL** ggf. Winkeladapter mit max 20 mm Länge für Cinch- bzw. TOSLINK-Kabel.

### **AUX 1 / AUX 2**

- An den 3,5 mm Ø Klinkenbuchsen der Stereo-Eingänge **AUX 1 / AUX 2** können Sie z. B. einen CD-Player anschließen.
- Um ein Gerät an den Eingang **AUX 1 / AUX 2** anzuschließen, verwenden Sie das mitgelieferte Stereo-Klinkenkabel 3,5 mm Ø mit Winkelstecker.

### **SERVICE ONLY**

**Diese USB-Buchse ist nur für Service-Zwecke vorgesehen und nicht zum Aufladen von Geräten geeignet.**



## **8. BEDIENUNG**

### **8.1 GRUNDBEDIENUNG**

Alle Einstellungen können Sie bequem mit der Fernbedienung und mit den Bedienelementen am Gerät ausführen. In der Anleitung wird in der Regel die Bedienung mit der Fernbedienung beschrieben.

#### **Soundbar ein-/ausschalten**

Nach dem Verbinden der Soundbar mit der Stromversorgung schaltet sich das Gerät in den Stromsparmodus (Standby-Betrieb).

- Mit der Taste  auf der Fernbedienung oder der Taste  am Gerät schalten Sie die Soundbar in den Stromsparmodus (Standby-Betrieb).
- Aus dem Stromsparmodus schalten Sie das Gerät durch Drücken der Taste  ein. Es befindet sich im zuletzt gewählten Modus.
- Nach ca. 25 Minuten ohne Signal schaltet sich die Soundbar automatisch in den Stromsparmodus.
- Um das Gerät vom Netz zu trennen, ziehen Sie den Netzstecker aus der Steckdose.

#### **Lautstärke einstellen**

- Drücken Sie während der Wiedergabe die Tasten **VOL +/-** auf der Fernbedienung bzw. am Gerät. Dabei blinkt die LED des gewählten Anschlusses 3x kurz hintereinander. Beim Erreichen der minimalen/maximalen Lautstärke blinkt die LED des gewählten Anschlusses einmal.

#### **Stummschalten**

1. Drücken Sie **MUTE**, um den Ton stumm zu schalten.
2. Um den Ton wieder einzuschalten, drücken Sie erneut **MUTE** oder eine der Tasten **VOLUME +/-**.

#### **Equalizer**

Um den Ton Ihren Wünschen anzupassen, gibt es drei verschiedene Klangfarben. Diese können direkt durch Drücken der entsprechenden Taste aufgerufen werden. Welche Einstellung aktiv ist, sehen Sie am Verhalten der LED.

<b>Klangfarbe</b>	<b>Taste</b>	<b>LED</b>
für Spielfilme	<b>MOVIE</b>	LED aus
für Musik (Voreinstellung beim Einschalten)	<b>MUSIC</b>	LED leuchtet
kein Equalizer	<b>FLAT</b>	LED blinkt



## Quellen aufrufen

Um auf die unterschiedlichen Tonquellen umzuschalten, verwenden Sie die Fernbedienung oder die Taste SOURCE am Gerät.

Anschluss	Taste	LED
<b>OPTICAL</b>	<b>OPTICAL</b>	leuchtet orange
<b>COAXIAL</b>	<b>COAXIAL</b>	blinkt orange
<b>AUX 1</b> <b>AUX 2</b>	<b>AUX 1</b> <b>AUX 2</b>	leuchtet grün blinkt grün
Bluetooth-Verbindung	<b>BT</b>	leuchtet blau

- Am Gerät drücken Sie die Taste **SOURCE** so oft, bis die entsprechende LED wie gewünscht leuchtet/blinkt.

## 8.2 BLUETOOTH-VERBINDUNG AUFBAUEN

1. Drücken Sie die Taste **BT**, um auf Bluetooth-Verbindung umzuschalten. Die LED blinkt blau.
2. Schalten Sie das Abspielgerät (z. B. Smartphone) ein und starten Sie dort die Bluetooth-Verbindung.
3. Drücken Sie die Taste **▶II/PAIR**. Das Abspielgerät sollte nun die Geräteerkennung „Blaupunkt LS 163“ empfangen.
4. Stellen Sie am Abspielgerät die Verbindung zur Soundbar her. Im Falle einer Passwortabfrage geben Sie „0000“ ein. Beide Geräte sind nun miteinander verbunden. Die LED leuchtet blau und ein akustisches Signal („Paired“) ertönt.
5. Starten Sie nun am Abspielgerät die Wiedergabe eines Musiktitels. Der Ton wird von der Soundbar wiedergegeben.
6. Mit den Tasten **I◀◀**, **▶▶I** und **▶II/PAIR** wählen und steuern Sie die Musiktitel.

**HINWEIS:** Abspielgeräte speichern u. U. die Kennung des Gerätes. Bei einem erneuten Verbindungsaufbau entfällt dann ggf. bei aktivierter Bluetooth-Funktion das manuelle Herstellen der Verbindung.

## **9. REINIGUNG**

Für die Reinigung verwenden Sie ein trockenes, weiches Tuch. Verwenden Sie keine ätzenden oder scheuernden Reinigungsmittel. Diese könnten die Oberfläche des Gerätes beschädigen.

## **10. HINWEIS ZUR KONFORMITÄTSERKLÄRUNG**

**CE** Hiermit erklärt die MAX Power Products GmbH & Co. KG, dass sich dieses Produkt in Übereinstimmung mit den grundlegenden Anforderungen und geltenden Vorschriften der R&TTE-Richtlinie 1999/5/EG, der EMV-Richtlinie 2004/108/EG, der ErP Richtlinie 2009/125/EG, der Niederspannungs-Richtlinie 2006/95/EG und der RoHS-Richtlinie 2011/65/EU befindet.

Die vollständige Konformitätserklärung und diese Bedienungsanleitung im PDF-Format finden Sie im Internet unter [www.blaupunkt.de](http://www.blaupunkt.de).

## 11. PROBLEMLÖSUNGEN

Sollte Ihr Gerät einmal nicht wie gewünscht funktionieren, gehen Sie bitte erst diese Checkliste durch. Vielleicht ist es nur ein kleines Problem, das Sie selbst beheben können.



**GEFAHR!** Versuchen Sie auf keinen Fall, das Gerät selbstständig zu reparieren.

Fehler	Mögliche Ursachen / Maßnahmen
Keine Funktion	Ist die Stromversorgung sichergestellt?
Kein Ton	Lautstärke herunter geregelt / Stummschalttaste gedrückt?
	Wiedergabe unterbrochen?
Keine Bluetooth-Verbindung	<ul style="list-style-type: none"> <li>Ist am Abspielgerät Bluetooth aktiviert?</li> <li>Haben Sie das Gerät ausgeschaltet?</li> </ul>
Keine Musikwiedergabe	<ul style="list-style-type: none"> <li>Ist die Lautstärke am Abspielgerät zu niedrig eingestellt?</li> <li>Ist der richtige Anschluss gewählt?</li> <li>Ist bei der Wahl des optischen Eingangs am Abspielgerät als Ausgabemodus „SPDIF“ auf „PCM“ eingestellt?</li> </ul>
Störgeräusche während des Betriebes	<ul style="list-style-type: none"> <li>Bei evtl. auftretenden Störgeräuschen entfernen Sie ggf. Mobiltelefone, Tablets oder andere Geräte mit Funkwellenbetrieb aus der näheren Umgebung der Soundbar.</li> </ul>
Unerklärliche Fehlfunktionen	Gerät ausschalten und Netzstecker ziehen. Netzstecker wieder einstecken und Gerät wieder einschalten.

Wenn Sie den Fehler nicht beheben können, wenden Sie sich an unsere Hotline:

**00 800 1300 1400**

(Montag bis Freitag, 8.00 bis 18.00 Uhr / kostenlos aus dem Festnetz, sowie den Mobilfunknetzen)

oder per E-mail an:

**service@mp-products.de**

## 12. ENTSORGEN

Altgeräte und Batterien dürfen nicht im normalen Hausmüll entsorgt werden. Die Verpackung bewahren Sie nach Möglichkeit bis zum Ablauf der Garantiezeit auf. Danach entsorgen Sie sie bitte umweltgerecht.

Das Gerät muss – gemäß der Entsorgungsrichtlinie 2012/19/EU – einer geordneten Entsorgung zugeführt werden. Kunststoffe und Elektronikteile müssen einer Wiederverwertung zugeführt werden.

Erkundigen Sie sich bei Ihrer zuständigen Entsorgungsstelle.



Verbrauchte Batterien müssen sachgerecht entsorgt werden. Zu diesem Zweck stehen im batterievertreibenden Handel sowie bei den kommunalen Sammelstellen entsprechende Behälter zur Batterie-Entsorgung bereit.

Sie als Verbraucher sind gesetzlich verpflichtet, Batterien und Akkus bei einer Sammelstelle Ihrer Gemeinde, Ihres Stadtteils oder im Handel abzugeben.

Nur so können Batterien und Akkus einer umweltschonenden Entsorgung zugeführt werden. Batterien und Akkus, die mit den aufgeführten Buchstaben versehen sind, beinhalten u. a. folgende Schadstoffe: Cd (Cadmium), Hg (Quecksilber), Pb (Blei).



### 13. TECHNISCHE DATEN

<b>Elektrische Daten</b>	
Netzspannung:	220-240 V~ 50/60 Hz
Schutzklasse:	II 
Leistungsaufnahme:	Maximal ca. 30 W
In Standby:	< 0,5 W
<b>Ton</b>	
Audioausgangsleistung:	2x 25 W
<b>System</b>	
Bluetooth:	Bluetooth v3.0 (A2DP, AVRCP)
Reichweite:	bis zu 10 m
<b>Anschlüsse</b>	
<b>COAXIAL:</b>	Cinchbuchse, digitaler Eingang
<b>OPTICAL:</b>	TOSLINK-Buchse, digitaler optischer Eingang
<b>AUX 1 / AUX 2:</b>	2x 3,5 mm Ø Klinkenbuchse
<b>USB:</b>	nur für Servicezwecke
<b>Fernbedienung</b>	
Batterie:	1x CR2025 3 V 
LED-Klasse:	RG0
<b>Allgemeines</b>	
Abmessungen (B x T x H):	ca. 800 x 62 x 62 mm (ohne Wandhalterung)
Umgebungsbedingungen:	Betriebstemperatur: 5 °C – 35 °C
Gewicht:	ca. 1,3 kg
Manual ID:	LS163_102015

Technische Änderungen vorbehalten.



