



BLAUPUNKT

BLAUPUNKT

MR 50

WLAN Lautsprecher

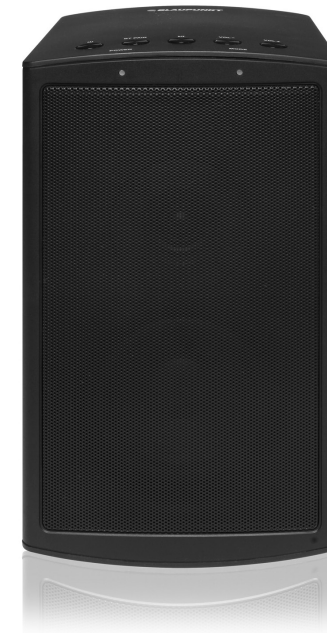

Enjoy it.

Enjoy it.

Competence Center Audio
Globaltronics GmbH & Co. KG
Domstrasse 19
20095 Hamburg
Germany
www.blaupunkt.com

00 800 1300 1400

☎ Service Hotline (kostenlos aus dem Festnetz sowie den Mobilfunknetzen)

All rights reserved. All brand names are registered trademarks of their respective owners.
Specifications are subject to change without prior notice.

Bedienungsanleitung



Inhalt

1. Herzlichen Dank für Ihr Vertrauen!	3
2. Allgemein	3
3. Sicherheitshinweise	5
4. Lieferumfang	7
5. Aufstellen des Gerätes	7
6. Geräteübersicht	8
7. Stromversorgung	10
8. Grundbedienung	11
8.1 Gerät ein-/ausschalten	11
8.2 Lautstärke	12
8.3 Betriebsart wählen.....	12
8.4 Übersicht LED-Anzeigen.....	13
9. Chromecast built-in	14
10. Bluetooth-Verbindung	16
10.1 Verbindung mit dem Abspielgerät.....	16
10.2 Verbindung trennen	16
11. Tonwiedergabe von externen Geräten	17
12. Software-Update	18
13. Zurücksetzen des Gerätes	18
14. Reinigung	18
15. Entsorgen	18
16. Problemlösungen	19
17. Technische Daten	21

MR 50 **BLAUPUNKT**

1. **HERZLICHEN DANK FÜR IHR VERTRAUEN!**

Wir gratulieren Ihnen zu Ihrem neuen WLAN Lautsprecher und sind überzeugt, dass Sie mit diesem modernen Gerät zufrieden sein werden.

Um eine stets optimale Funktion und Leistungsbereitschaft Ihres WLAN Lautsprechers zu garantieren und um Ihre persönliche Sicherheit zu gewährleisten:

Lesen Sie vor der ersten Inbetriebnahme diese Bedienungsanleitung gründlich durch und befolgen Sie vor allen Dingen die Sicherheitshinweise!

Artikel	WLAN Lautsprecher
Modell	MR 50
Manual ID	PO51001435 / PE / 2018
Hersteller	Competence Center Audio Globaltronics GmbH & Co. KG Domstrasse 19 20095 Hamburg Germany
Web	www.blaupunkt.de

2. **ALLGEMEIN**

Aufbewahren des Handbuchs

- Alle Tätigkeiten an und mit diesem Gerät dürfen nur so ausgeführt werden, wie sie in dieser Bedienungsanleitung beschrieben sind.
- Bewahren Sie diese Anleitung auf.
- Falls Sie das Gerät einmal weitergeben, legen Sie bitte diese Bedienungsanleitung dazu.

Bestimmungsgemäßer Gebrauch

Dieses Gerät ist ...

- ... ein Gerät der Unterhaltungselektronik.
- ... zur Audiowiedergabe über Chromecast-fähige Apps von über die App „Google Home“ in einem WLAN-Netzwerk vernetzten Geräten geeignet.
- ... zur Wiedergabe von Audiosignalen von externen Geräten über die AUX-Verbindung und über Bluetooth geeignet.

Das Gerät ist für den Privatgebrauch bestimmt und für die gewerbliche Nutzung nicht geeignet. Eine andere Nutzung oder Modifikation ist vom bestimmungsgemäßen Gebrauch ausgeschlossen.

Auszeichnungen/Symbole

Falls erforderlich, finden Sie folgende Warnhinweise in dieser Bedienungsanleitung:



GEFAHR! Hohes Risiko: Missachtung der Warnung kann Schaden für Leib und Leben verursachen.

WARNUNG! Mittleres Risiko: Missachtung der Warnung kann Verletzungen oder schwere Sachschäden verursachen.

VORSICHT: Geringes Risiko: Missachtung der Warnung kann leichte Verletzungen oder Sachschäden verursachen.

HINWEIS: Sachverhalte und Besonderheiten, die im Umgang mit dem Gerät beachtet werden sollten.

- Bedienelemente, die betätigt werden sollen, werden immer **fett** geschrieben. Beispiel: Drücken Sie die Taste **BT PAIR**.
- Handlungsanweisungen mit einer festen Reihenfolge werden immer nummeriert (1., 2., 3. usw.).

Hinweise zur Konformitätserklärung



Hiermit erklärt die Globaltronics GmbH & Co. KG, dass sich dieses Produkt in Übereinstimmung mit den grundlegenden Anforderungen und geltenden Vorschriften der RED 2014/53/EU, der EMV-Richtlinie 2014/30/EU, der ErP-Richtlinie 2009/125/EG, der Niederspannungs-Richtlinie 2014/35/ EU und ROHS 2011/65/EU befindet.

Die vollständige Konformitätserklärung und diese Bedienungsanleitung im PDF-Format finden Sie im Internet unter www.blaupunkt.de.

Energiesparen: Ganz automatisch!

HINWEIS: Neue Ausschaltautomatik!

Aufgrund gesetzlicher Vorgaben zum Einsparen von Energie verfügt dieses Gerät über eine Ausschaltautomatik. Das Gerät wird automatisch in den Standby-Betrieb geschaltet, wenn es ca. 20 Minuten kein Audiosignal empfangen hat und nicht bedient wurde.



Dieses Symbol kennzeichnet das Produkt als Gerät der Schutzklasse II. Geräte mit dieser Schutzklasse verfügen über eine verstärkte oder eine doppelte Isolierung.

Typenschild

Das Typenschild mit den technischen Angaben befindet sich auf der Rückseite des Gerätes.

Hinweis zu Marken

Google, Chromecast built-in, and Chromebook are trademarks of Google LLC (Limited Liability Company).

Die Bluetooth Wortmarke und das Bluetooth Logo sind eingetragene Warenzeichen der Bluetooth SIG Inc. (Special Interest Group).

MR 50

BLAUPUNKT

3. SICHERHEITSHINWEISE



GEFAHR für Kinder und Personen mit Einschränkungen

- Verpackungsmaterial ist kein Kinderspielzeug. Kinder dürfen nicht mit den Kunststoffbeuteln spielen. Es besteht Erstickungsgefahr.
- Dieses Gerät kann von Kindern ab 8 Jahren und darüber, sowie von Personen mit verringerten physischen, sensorischen oder mentalen Fähigkeiten oder Mangel an Erfahrung und Wissen benutzt werden, wenn sie beaufsichtigt werden oder bezüglich des sicheren Gebrauchs des Gerätes unterwiesen wurden und die daraus resultierenden Gefahren verstanden haben.
- Kinder dürfen nicht mit dem Gerät spielen. Reinigung und Benutzer-Wartung dürfen nicht von Kindern ohne Beaufsichtigung durchgeführt werden.



GEFAHR von Stromschlag durch Feuchtigkeit

- Schützen Sie das Gerät vor Feuchtigkeit, Tropf- oder Spritzwasser: Es besteht die Gefahr eines elektrischen Schlages. Stellen Sie zum Beispiel keine mit Flüssigkeiten gefüllten Vasen oder Ähnliches auf oder in die Nähe des Gerätes.
- Das Gerät ist nicht für den Betrieb in Räumen mit hoher Luftfeuchtigkeit (z. B. Badezimmer) ausgelegt. Beachten Sie die in den technischen Daten angegebenen Umgebungsbedingungen.
- Vermeiden Sie das Eindringen von Fremdkörpern und Flüssigkeiten in das Gerät.
- Sollten Flüssigkeiten oder Fremdkörper in das Gerät gelangen, sofort das Netzteil aus der Steckdose ziehen. Vor einer erneuten Inbetriebnahme das Gerät prüfen lassen.



GEFAHR durch Stromschlag

- Ziehen Sie bei Beschädigungen des Netzkabels oder des Gerätes sofort das Netzteil aus der Steckdose.
- Benutzen Sie das Gerät nicht, wenn es sichtbare Beschädigungen am Gehäuse oder dem Netzkabel aufweist.
- Es ist nicht gestattet, Umbauten an dem Gerät vorzunehmen. Reparaturen am Gehäuse und am Netzkabel dürfen ausschließlich vom Service Center vorgenommen werden.
- Schließen Sie das Netzteil nur an eine ordnungsgemäß installierte, gut zugängliche Steckdose an. Die Steckdose muss nach dem Anschließen weiterhin gut zugänglich sein.
- Ziehen Sie das Netzteil aus der Steckdose, ...
 - ... wenn Sie das Gerät nicht benutzen,
 - ... wenn Sie das Gerät reinigen wollen und
 - ... bei Gewitter.

BLAUPUNKT

MR 50

- Öffnen Sie niemals das Gehäuse des Gerätes, es beinhaltet keine zu wartenden Teile! Bei geöffnetem Gehäuse besteht Lebensgefahr durch elektrischen Schlag.
- Das Gerät ist nach dem Ausschalten nicht vom Netz getrennt. Um das Gerät vollständig vom Netz zu trennen, ziehen Sie das Netzteil aus der Steckdose.



BRANDGEFAHR

- Kerzen und andere offene Flammen müssen zu jeder Zeit von diesem Gerät ferngehalten werden, um das Ausbreiten von Feuer zu verhindern.

WARNUNG vor Sachschäden

- Wird das Gerät von einem kalten an einen warmen Ort gebracht, kann Kondensfeuchtigkeit im Gerät entstehen. Das Gerät einige Stunden ausgeschaltet lassen.
- Stellen Sie das Gerät auf eine stabile, ebene Oberfläche.
- Sorgen Sie für eine ausreichende Belüftung rund um das Gerät. Halten Sie zu allen Seiten einen Abstand von mindestens 10 cm ein. Bedecken Sie das Gerät nicht (z. B. durch Zeitschriften, Tischdecken, Vorhänge, usw.).
- Stellen Sie das Gerät so auf, dass kein direktes Sonnenlicht darauf fällt.
- Das Gerät ist mit rutschfesten Kunststofffüßen ausgestattet. Da Möbel mit einer Vielfalt von Lacken und Kunststoffen beschichtet sind und mit unterschiedlichen Pflegemitteln behandelt werden, kann nicht völlig ausgeschlossen werden, dass manche dieser Stoffe Bestandteile enthalten, die die Kunststofffüße angreifen und aufweichen. Legen Sie ggf. eine rutschfeste Unterlage unter das Gerät.
- Für die Reinigung verwenden Sie ein trockenes, weiches Tuch. Verwenden Sie keine ätzenden oder scheuernden Reinigungsmittel. Diese könnten die Oberfläche des Gerätes beschädigen.

MR 50

BLAUPUNKT

4. LIEFERUMFANG

- 1 WLAN Lautsprecher MR 50
- 1 Netzteil
- 1 Kabel Stereo-Klinke 3,5 mm Ø, 1,5 m
- 1 Bedienungsanleitung
- 1 Garantiekarte

5. AUFSTELLEN DES GERÄTES

- Setzen Sie das Gerät keiner extremen Hitze oder Feuchtigkeit aus. Achten Sie auf eine ausreichende Belüftung des Gerätes.
- Stellen Sie das Gerät auf eine stabile, ebene Oberfläche.
- Entfernen Sie alle Verpackungsteile.

6. GERÄTEÜBERSICHT

Ansicht von vorne

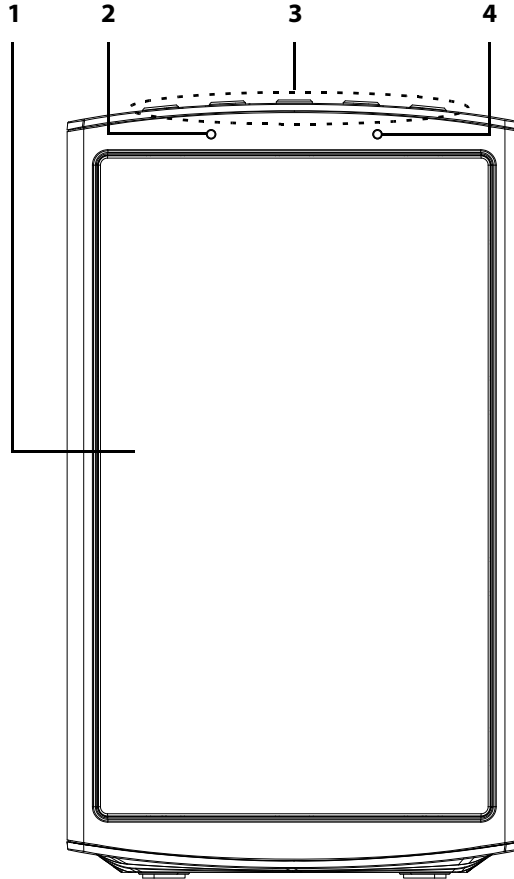

- 1** Lautsprecher
- 2 POWER** LED: weiß/rot
- 3** Tastenfeld
- 4 MODE** LED: weiß/grün/gelb/blau/orange

MR 50

BLAUPUNKT

Ansicht von hinten

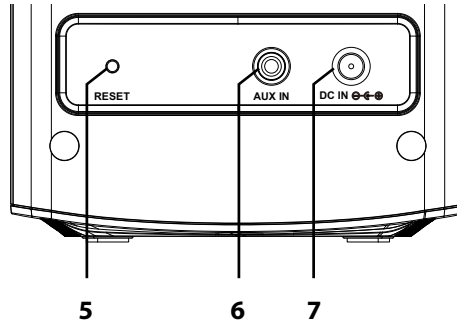

- 5 RESET** Reset-Taste
- 6 AUX IN** 3,5 mm Klinkebuchse für externes Gerät
- 7 DC IN** Buchse für Netzteil

Ansicht von oben (Tastenfeld)

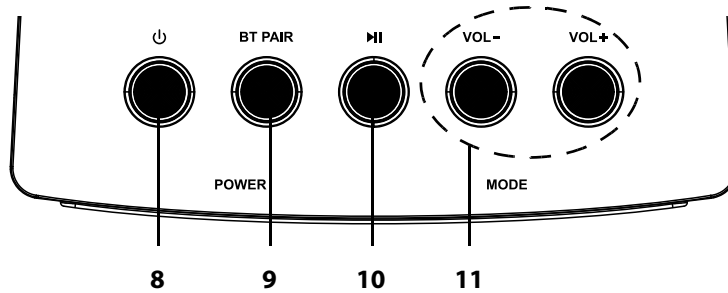

- 8** Gerät ein-/ausschalten (Netzwerk-Standby), Betriebsart wählen
- 9 BT PAIR** zu Bluetooth umschalten / ca. 4 Sekunden gedrückt halten: Pairing
- 10** Wiedergabe starten/Pause
- 11 VOL- / +** Lautstärke verringern/erhöhen

7. STROMVERSORGUNG

Netzanschluss

Das Netzteil ist für Wechselstrom 100–240 V ~ 50/60 Hz ausgelegt.

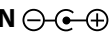
1. Stecken Sie den kleinen Stecker am Ende des Netzteilkabels in die Buchse **DC IN**  hinten am Gerät.
2. Stecken Sie das Netzteil in eine gut zugängliche Steckdose, deren Spannung der Angabe auf dem Typenschild des Netzteils entspricht. Die Steckdose muss auch nach dem Anschließen weiterhin gut zugänglich sein.

Nach jedem Anschließen durchläuft das Gerät einen Startprozess, der bis zu 60 Sekunden dauern kann. Die beiden LEDs zeigen nacheinander wechselnde Anzeigen, je nachdem, in welchem Zustand sich das Gerät gerade befindet:

- Die LED **POWER** leuchtet für einige Sekunden rot.
 - Die LED **POWER** erlischt und leuchtet danach weiß.
 - Die LED **MODE** blinkt weiß.
- Unterbrechen Sie diesen Prozess nicht.

Am Ende des Startprozesses blinkt die LED **MODE** langsam weiß. Das Gerät ist jetzt bereit, um eine WLAN-Netzwerkverbindung herzustellen. Siehe "Chromecast built-in" auf Seite 14.

HINWEIS: Stellen Sie bei der ersten Benutzung eine WLAN-Netzwerkverbindung her, damit das Gerät das aktuelle Update der Software installieren kann. Dieser Vorgang läuft automatisch und stellt sicher, dass Sie alle Funktionen optimal nutzen können.

Vom Netz trennen

Das Gerät ist nach dem Ausschalten nicht vom Netz getrennt. Um dies zu tun, ziehen Sie das Netzteil aus der Steckdose.

MR 50

BLAUPUNKT

8. GRUNDBEDIENUNG

8.1 GERÄT EIN-/AUSSCHALTEN

- Nach dem Anschließen des Netzteils durchläuft das Gerät einen Startprozess und ist dann eingeschaltet.
- Um das Gerät in den Netzwerk-Standby-Modus zu schalten, drücken Sie die Taste : Die LED **POWER** leuchtet rot.

HINWEISE:

- Ist das Gerät ca. 20 Minuten inaktiv, schaltet es sich automatisch in den Netzwerk-Standby-Modus.
- Das Gerät hat keinen Ausschalter. Wenn Sie es nicht benutzen, ziehen Sie das Netzteil aus der Steckdose.
- Um das Gerät aus dem Netzwerk-Standby-Modus wieder einzuschalten, drücken Sie die Taste .

HINWEIS: Der WLAN Lautsprecher schaltet sich automatisch ein, ...

- wenn sich ein Gerät über das WLAN-Netzwerk mit dem Lautsprecher verbindet oder ein Abspielgerät mit Bluetooth verbunden wird.
- wenn ein externes Gerät an die Buchse **AUX IN** angeschlossen wird.

8.2 LAUTSTÄRKE

- Mit **VOL -** und **VOL +** stellen Sie die Lautstärke am Lautsprecher leiser und lauter.
- Die Lautstärke kann auch über die angeschlossenen Geräte eingestellt werden.

HINWEIS: Bei Geräten, die über die Buchse **AUX IN** angeschlossen sind, wird die Lautstärke separat sowohl über den Lautsprecher als auch am angeschlossenen Gerät eingestellt. Wenn an einem der Geräte die Lautstärke ganz herunter geregelt ist, hören Sie keinen Ton.

8.3 BETRIEBSART WÄHLEN

Chromecast built-in:

- Nach dem Anschließen des Netzadapters und dem Startprozess befindet sich das Gerät im WLAN-Modus. Die LED **MODE** leuchtet grün (wenn die WLAN-Verbindung bereits eingerichtet ist).
- Aus dem Netzwerk-Standby wird die Betriebsart WLAN automatisch aktiviert, wenn sich ein Gerät über das WLAN-Netzwerk mit dem Lautsprecher verbindet.

Bluetooth:

- Drücken Sie bei eingeschaltetem Gerät oder in Netzwerk-Standby die Taste **BT PAIR**, um zu der Betriebsart Bluetooth umzuschalten. Die LED **MODE** leuchtet oder blinkt blau.
- Aus dem Netzwerk-Standby wird die Betriebsart Bluetooth automatisch aktiviert, wenn ein Abspielgerät verbunden wird.

AUX:

- Das Gerät schaltet automatisch in den AUX-Modus, wenn ein Klinkenstecker in die Buchse **AUX IN** gesteckt wird. Die LED leuchtet gelb.

MR 50

BLAUPUNKT

8.4 ÜBERSICHT LED-ANZEIGEN

LED	LED leuchtet konstant	Doppelblinken	LED blinkt langsam
POWER: Rot	Gerät startet / Netzwerk-Standby	—	—
POWER: Weiß	Gerät eingeschaltet	—	—
MODE: Weiß	—	Gerät verbindet sich mit dem WLAN-Netzwerk.	Gerät befindet sich im WLAN-Netzwerk-Ein- richtungsmodus.
MODE: Orange	—	Software-Update	—
MODE: Grün	Gerät befindet sich im Chromecast-Modus.	—	—
MODE: Blau	Gerät ist verbunden im Bluetooth-Modus.	—	Gerät verbindet sich im Bluetooth-Modus (Pairing).
MODE: Gelb	Gerät ist verbunden im AUX-Modus.	—	—

HINWEIS: Während des Startprozesses oder anderer interner Prozesse kann die LED **MODE** auch schnell blinken oder die Farben wechseln. Warten Sie ab, bis das Gerät diesen internen Prozess abgeschlossen hat.

Technische Änderungen vorbehalten.

9. CHROMECAST BUILT-IN

Mit dieser Funktion können Sie den Lautsprecher z. B. von einem Smartphone oder Tablet aus ansteuern, um aus Chromecast-fähigen Apps den Ton wiederzugeben. Dazu werden das Smartphone oder Tablet mit Hilfe der App „Google Home“ mit dem Lautsprecher in einem WLAN-Netzwerk verbunden.

HINWEISE:

- Diese Funktion können Sie von folgenden Geräten aus steuern: iPhone oder iPad, Android-Smartphone oder -Tablet, Laptop (Mac oder Windows) oder Chromebook.
- Wegen der besseren Lesbarkeit wird im Folgenden der Vorgang für ein Smartphone beschrieben.

App „Google Home“ installieren

Installieren Sie die App „Google Home“ auf dem Smartphone.



1. Laden Sie im App Store (für Apple-Geräte) oder im Play Store (für Android-Geräte) die kostenlose App „Google Home“ herunter und installieren Sie diese.
2. Folgen Sie den Installationsanweisungen und nehmen Sie die ersten Einstellungen vor.

Beachten Sie: Für eine erfolgreiche Verbindung mit dem Lautsprecher müssen Sie der App „Google Home“ die Berechtigung geben, auf Ihren Standort zuzugreifen.

Geräte im WLAN verbinden

Über die App „Google Home“ wird jetzt vom Smartphone aus die Verbindung zum Lautsprecher eingerichtet.

Voraussetzung:

- Beide Geräte müssen sich in der Reichweite des gleichen WLANs befinden. Am Smartphone muss dieses WLAN ausgewählt und aktiviert sein.
 - Am Smartphone muss Bluetooth aktiviert sein.
 - Die Geräte sollen sich nah beieinander befinden, um gut eine Bluetooth-Verbindung aufbauen zu können.
1. Stecken Sie das Gerät in eine Steckdose und warten Sie den Startprozess ab, bis die LED weiß blinkt (kein Doppelblinken).
 2. Öffnen Sie auf dem Smartphone die App „Google Home“.



3. Tippen Sie auf das Icon oben rechts in der Ecke. Es beginnt ein Suchprozess nach im Netzwerk verfügbaren Geräten.

MR 50

4. Wenn der Lautsprecher mit der Kennung „MR50 xxxx“ (xxxx steht für 4 weitere Zahlen und Buchstaben) gefunden wird, nehmen Sie die erforderlichen Einstellungen in der App vor. Folgen Sie den Anweisungen der App. Der Prozess der Einrichtung kann einige Minuten dauern.

Wurde die Verbindung erfolgreich aufgebaut, erkennen Sie dies sowohl an einer Meldung der App als auch daran, dass die LED grün leuchtet.

HINWEISE:

- xxxx in der Kennung geben die letzten 4 Buchstaben und Ziffern der MAC-Adresse des Lautsprechers wieder, die Sie auf der Rückseite des Lautsprechers finden. Mit Hilfe dieser Kennzeichnung können Sie mehrere Lautsprecher vom gleichen Typ voneinander unterscheiden.
- Über die App „Google Home“ können Sie in den Einstellungen für das Gerät den Namen für den Lautsprecher ändern, z. B. nach dem Raum benennen, in dem der Lautsprecher aufgestellt ist. Beachten Sie, dass diese Namensänderung auch die Bluetooth-Kennung verändert.
-  Wenn Sie mehrere Lautsprecher ins gleiche Netzwerk integriert haben, können Sie Lautsprecher gruppieren, sodass diese den gleichen Stream wiedergeben. Tippen Sie dazu in der App „Google Home“ auf das Icon oben rechts in der Ecke und gruppieren Sie die Lautsprecher.

Lautsprecher über Apps ansteuern

-  Wenn Sie den Lautsprecher erfolgreich über „Google Home“ mit Ihrem Smartphone verbunden haben, können Sie den Lautsprecher über Chromecast-fähige Apps ansteuern.
- In der App „Google Home“ werden Apps angezeigt, die Chromecast-fähig sind.
- In den verschiedenen Apps funktioniert das Ansteuern des Lautsprechers unterschiedlich. Informieren Sie sich in der Hilfe-Funktion der jeweiligen App.
- Achten Sie auf das Symbol für Chromecast built-in: Oft kann darüber der Lautsprecher ausgewählt werden.
- Achten Sie auch auf Optionen wie „Verfügbare Geräte“ oder „Mit einem Gerät verbinden“.
- Wenn Sie den Lautsprecher erfolgreich mit der App verbunden haben, können Sie die Funktionen Start/Pause und die Lautstärke sowohl am Smartphone als auch am Lautsprecher steuern.

10. BLUETOOTH-VERBINDUNG

10.1 VERBINDUNG MIT DEM ABSPIELGERÄT

1. Drücken Sie bei eingeschaltetem Gerät oder in Netzwerk-Standby die Taste **BT PAIR**.
2. Starten Sie am Abspielgerät (z. B. Smartphone, MP3-Player) die Bluetooth-Verbindung. Das Abspielgerät sollte nun die Geräteerkennung „MR50 xxxx“ (xxxx steht für 4 weitere Zahlen und Buchstaben) empfangen.
3. Stellen Sie am Abspielgerät die Verbindung zum WLAN Lautsprecher her. Beide Geräte sind nun miteinander verbunden. Die LED am WLAN Lautsprecher leuchtet blau.
4. Starten Sie nun am Abspielgerät die Wiedergabe eines Musiktitels. Der Ton wird über den WLAN Lautsprecher wiedergegeben.
5. Mit der Taste **▶||** starten Sie die Wiedergabe oder halten diese an.

HINWEISE:

- Wurde der Gerätename in der App „Google Home“ geändert, wird dieser neue Name als Geräteerkennung angezeigt.
- Falls beim Verbindungsaufbau ein Code abgefragt wird, geben Sie 0000 ein.
- Wenn die Bluetooth-Verbindung unterbrochen wurde, versucht der Lautsprecher automatisch die Verbindung wieder herzustellen. Die LED blinkt doppelt blau.
- Der WLAN Lautsprecher schaltet sich automatisch ein, wenn ein mit Bluetooth gekoppeltes Gerät die Verbindung herstellt.
- Geht während der Wiedergabe am Smartphone ein Anruf ein, wird die Wiedergabe unterbrochen. Das Gespräch wird nicht über die Lautsprecher wiedergegeben. Nach Beenden des Telefonats wird die Wiedergabe fortgesetzt.

10.2 VERBINDUNG TRENNEN

Trennen Sie die Bluetooth-Verbindung, indem Sie die Funktion Bluetooth am Abspielgerät oder den WLAN Lautsprecher ausschalten.

MR 50

BLAUPUNKT

11. TONWIEDERGABE VON EXTERNEN GERÄTEN

Über die Buchse **AUX IN** können Sie z. B. einen MP3-Player anschließen. Für den Anschluss an die AUX-Buchse benötigen Sie ein nicht im Lieferumfang enthaltenes Audiokabel. An einem Ende des Kabels muss sich ein 3,5 mm Klinkenstecker für die Buchse **AUX IN** befinden. Die Art des Steckers am anderen Ende hängt vom Audioausgang des externen Gerätes ab.

WARNUNG!

- Regeln Sie die Lautstärke der Geräte herunter, bevor Sie sie miteinander verbinden.
- Schalten Sie alle Geräte aus, bevor Sie sie miteinander verbinden, und beachten Sie die Anleitungen der Geräte, die Sie anschließen möchten.

HINWEIS: Die Wiedergabe im AUX-Modus ist nur möglich, wenn eine WLAN-Verbindung besteht.

1. Verbinden Sie mit einem Audiokabel den Audioausgang des externen Gerätes mit der Buchse **AUX IN**. Der Lautsprecher befindet sich in der Betriebsart AUX-Modus. Die LED leuchtet dauerhaft gelb.
2. Starten Sie die Wiedergabe am angeschlossenen Gerät.
Die Steuerung der Wiedergabe erfolgt über das externe Gerät, die Lautstärke kann auch am Lautsprecher eingestellt werden.
3. Schalten Sie beide Geräte aus, bevor Sie die Verbindung wieder trennen.

HINWEIS: Ist die Wiedergabe verzerrt, kann es daran liegen, dass die Lautstärke am externen Gerät zu hoch eingestellt ist. Regeln Sie die Lautstärke am externen Gerät herunter und erhöhen Sie stattdessen die Lautstärke am WLAN Lautsprecher.

12. SOFTWARE-UPDATE

Wenn das Gerät mit einem WLAN verbunden ist und eine neue Software vorliegt, wird diese automatisch heruntergeladen und installiert.

- Während des Updates blinkt die LED orange (Doppelblinken).
- Nach Beenden des Updates startet das Gerät automatisch wieder.

13. ZURÜCKSETZEN DES GERÄTES

Bei Fehlfunktionen oder um alte Einstellungen für Netzwerke zu löschen, können Sie das Gerät zurücksetzen.

1. Während der Lautsprecher eingeschaltet ist, halten Sie die Taste **RESET** auf der Geräterückseite so lange gedrückt, bis die LED **POWER** zu Rot wechselt.
2. Lassen Sie die Taste **RESET** los. Das Gerät startet nach einiger Zeit mit dem Startprozess wie beim ersten Einschalten.

HINWEIS: Nach dem Zurücksetzen müssen die Verbindungen für Chromecast und Bluetooth neu eingerichtet werden.

14. REINIGUNG

VORSICHT: Lösungsmittel, Spiritus, Verdünnungen usw. dürfen nicht verwendet werden, sie können die Oberfläche des Gerätes beschädigen. Verwenden Sie keine ätzenden oder scheuernden Reinigungsmittel. Diese könnten die Oberfläche des Gerätes beschädigen.

Falls erforderlich, reinigen Sie das Gerät mit einem weichen, trockenen Tuch.

15. ENTSORGEN

Altgeräte dürfen nicht im normalen Hausmüll entsorgt werden. Die Verpackung bewahren Sie nach Möglichkeit bis zum Ablauf der Garantiezeit auf. Danach entsorgen Sie sie bitte umweltgerecht. Das Gerät muss – gemäß der Entsorgungsrichtlinie 2012/19/EU – einer geordneten Entsorgung zugeführt werden. Kunststoffe und Elektronikteile müssen einer Wiederverwertung zugeführt werden. Geben Sie das Altgerät an einer Sammelstelle für Elektroschrott oder einem Wertstoffhof ab.



Wenden Sie sich für nähere Auskünfte an Ihr örtliches Entsorgungsunternehmen oder Ihre kommunale Verwaltung.

MR 50

BLAUPUNKT

16. PROBLEMLÖSUNGEN

Sollte Ihr Gerät einmal nicht wie gewünscht funktionieren, gehen Sie bitte erst diese Checkliste durch. Vielleicht ist es nur ein kleines Problem, das Sie selbst beheben können.



GEFAHR! Versuchen Sie auf keinen Fall, das Gerät selbstständig zu reparieren. Wenn Sie den Fehler nicht beheben können, wenden Sie sich an unser Service-Center.

Fehler	Mögliche Ursachen / Maßnahmen
Kein Ton	Ist das Abspielgerät eingeschaltet, gestartet, auf die richtige Funktion gestellt? Erhöhen Sie ggf. die Lautstärke am Abspielgerät.
	AUX-Modus: Erhöhen Sie ggf. die Lautstärke am Lautsprecher.
	Bluetooth: - Ist am Abspielgerät Bluetooth aktiviert? - Sind Abspielgerät und der Lautsprecher über Bluetooth verbunden?
	WLAN-Verbindung: - Befinden sich Lautsprecher und Smartphone im gleichen WLAN? - Ist der Lautsprecher in der Chromecast-fähigen App zur Wiedergabe ausgewählt?
WLAN-Verbindung nicht möglich	<ul style="list-style-type: none"> - Haben Sie am Smartphone (o.ä. Gerät) der App „Google Home“ die Standort-Berechtigung gegeben? - Befinden sich beide Geräte in der Reichweite eines WLANs mit guter Qualität? - Haben Sie während des Verbindungsprozesses am Smartphone (o.ä. Gerät) Bluetooth aktiviert? - Informieren Sie sich auch in der Hilfe-Funktion der App „Google Home“.
Ansteuern des Lautsprechers aus einer App nicht möglich	<ul style="list-style-type: none"> - Ist die App Chromecast-fähig? - Ist diese Version der App Chromecast-fähig? - Befindet sich der Lautsprecher in Netzwerk-Standby? - Befinden sich beide Geräte in der Reichweite eines WLANs mit guter Qualität? - Informieren Sie sich auch in der Hilfe-Funktion der App.

Fehler	Mögliche Ursachen / Maßnahmen
Im Bluetooth-Betrieb: Schlechte Tonqualität	<ul style="list-style-type: none">- Befinden sich störende Objekte zwischen Abspielgerät und Lautsprecher? Dies können z. B. Stahlbetonwände oder andere Funkgeräte sein. Verändern Sie ggf. den Standort des Abspielgerätes.- Haben Sie sich zu weit vom Abspielgerät entfernt?- Erhöhen Sie die Lautstärke am Abspielgerät.
Bluetooth-Verbindung nicht möglich	Prüfen Sie, ob der Lautsprecher bereits mit einem anderen Bluetooth-Gerät verbunden ist. Falls ja, unterbrechen Sie die Verbindung.
Unerklärliche Fehlfunktionen	Netzteil aus der Steckdose ziehen und nach 60 Sekunden wieder einstecken.
	Gerät mit der Taste RESET zurücksetzen.

Wenn Sie den Fehler nicht beheben können, wenden Sie sich an unsere Hotline:
00 800 1300 1400

(Montag bis Freitag, 8.00 bis 18.00 Uhr / kostenlos aus dem Festnetz, sowie den Mobilfunknetzen)

oder per E-mail an:
blaupunkt-service-de@teknihall.de

MR 50**BLAUPUNKT****17. TECHNISCHE DATEN**

Elektrische Daten	
Gerät:	Eingang: 15 V $\equiv \ominus \text{---} \oplus$ 1,2 A
Netzteil:	Hersteller: Shenzhen All-Key Technology Co., Ltd. Modell: AK24WG-1500120V Eingang: 100–240 V ~ 50/60 Hz, 0,6 A Ausgang: 15 V $\equiv \ominus \text{---} \oplus$ 1,2 A
Schutzklasse des Netzteils:	II <input type="checkbox"/>
Leistungsaufnahme: In Netzwerk-Standby:	Maximal ca. 18 W < 2 W
WLAN	
Datenrate:	max 433,3 Mbit/s
Verschlüsselung:	WPA, WPA2, WEP
Standards:	IEEE 802.11 b/g/n
Frequenzbereich:	2412-2472 MHz
Sendeleistung:	100 mW (max.)
Bluetooth	
Bluetooth:	4.2+EDR (A2DP, AVRCP)
Frequenzbereich:	2402-2480 MHz
Sendeleistung:	2,5 mW (max.)
Ton	
Audioausgangsleistung:	max. 15 W RMS
Anschlüsse	
AUX IN: Bluetooth:	Eingang: Ø 3,5 mm Klinkenbuchse Bluetooth 4.2
Allgemeines	
Abmessungen (B x T x H):	ca. 120 x 120 x 205 mm
Gewicht:	ca. 1,1 kg
Umgebungsbedingungen:	Betriebstemperatur: 5 °C – 35 °C Luftfeuchtigkeit: 40 % bis 80 % relativ

Technische Änderungen vorbehalten.

