

Owner's Manual
Instrukcja obsługi
Návod k obsluze
Návod k použitiu
Felhasználói kézikönyv



Enjoy it.

PLL FM RADIO USB MICRO SD PLAYER
Przenośne radio FM/USB/microSD

PLL FM RADIOPŘIJÍMAČ S USB/MICRO SD PŘEHRÁVAČEM

PLL FM RÁDIO A PREHRÁVAČ USB ZARIADENÍ A MICRO SD KARIET
PLL FM-RÁDIÓ, USB ÉS MICROSD LEJÁTSZÓ

IMPORTANT NOTES

To achieve the utmost in enjoyment and performance, and in order to become familiar with its features, please read this manual carefully before attempting to operate this product. This will assure you years of trouble free performance and listening pleasure.

- This safety and operating instruction should be retained for future reference.
- The apparatus should not be exposed to dripping or splashing or placed in a humid atmosphere such as a bathroom.
- Do not install the product in the following areas:
 - Places exposed to direct sunlight or close to radiators.
 - On top of other stereo equipment that radiate too much heat.
 - Blocking ventilation or in a dusty area.
 - Areas where there is constant vibration.
 - Humid or moist places.
- Do not place near candles or other naked flames.
- Operate the product only as instructed in this manual.
- Before turning on the power for the first time, make sure the power adaptor is properly connected.

For safety reasons, do not remove any covers or attempt to gain access to the inside of the product. Refer any servicing to qualified personnel.

Do not attempt to remove any screws, or open the casing of the unit; there are no user serviceable parts inside. Refer all servicing to qualified service personnel.

SAFETY INSTRUCTIONS

1. **Read Instructions** - All the safety and operating instructions must be read before the product is operated.
2. **Retain Instructions** - The safety and operating instructions should be kept with the product for future reference.
3. **Heed warnings** - All warnings on the product and in the operating instructions should be adhered to.
4. **Follow instructions** - All operating and users' instructions should be followed.
5. **Installation** - Install in accordance with the manufacturer's instructions.
6. **Power sources** - This product should be operated only from the type of power source indicated by the marking adjacent to the power cord entry. If you are not sure of the type of power supply to your home, consult your product dealer or local power company.
7. **Grounding or polarization** - the product is not required to be grounded. Ensure that the plug is fully inserted into the wall outlet or extension cord receptacle to prevent blade or pin exposure. Some versions of the product are equipped with a power cord fitted with a polarized alternating line plug (a plug having one blade wider than the other). This plug will fit onto the power outlet only one way. This is a safety feature. If you are unable to insert the plug fully into the outlet, try reversing the plug. If the plug should still fail to fit, contact your electrician to replace your obsolete outlet. Do not defeat the safety purpose of the polarized plug. When using an extension power-supply cord or a power-supply cord other than that supplied with the appliance, it should be fitted with the appropriate molded plugs and carry safety approval appropriate to the country of use.
8. **Power cord protection** - Power-supply cords should be routed so that they are not likely to be walked on, kinked or pinched by items placed on or against them, paying particular attention to cords from plugs, receptacles and the point where they exit from the product.

9. **Overloading** - Do not overload wall outlets, extension cords, or multiple sockets, as this can result in a risk of fire or electric shock.
10. **Ventilation** - The product must be properly ventilated. Do not place the product on a bed, sofa, or other similar surface. Do not cover the product with any items such as tablecloths, newspapers, etc.
11. **Heat** - The product should be situated away from heat sources such as radiators, heat registers, stoves, or other products, including amplifiers that produce heat. No naked flame sources, such as lighted candles, should be placed on the apparatus.
12. **Water and moisture** - To reduce the risk of fire or electric shock, do not expose the product to rain, dripping, splashing or excessive moisture such as in a sauna or bathroom. Do not use this product near water, for example, near a bathtub, washbowl, kitchen sink, laundry tub, in a wet basement or near a swimming pool (or similar).
13. **Object and Liquid Entry** - Never push objects of any kind into this product through openings, as they may touch dangerous voltage points or short-circuit parts that could result in a fire or electric shock. Never spill liquid of any kind on the product. Do not place any object containing liquid on top of the product.
14. **Cleaning** - Unplug the product from the wall outlet before cleaning. Dust in the woofer may be cleaned with a dry cloth. If you wish to use an aerosol cleaning spray, do not spray directly on the cabinet; spray onto the cloth. Be careful not to damage the drive units.
15. **Attachments** - Do not use attachments not recommended by the product manufacturer, as they may cause hazards.
16. **Accessories** - Do not place this product on an unstable cart, stand, tripod, bracket or table. The product may fall, causing serious injury to a child or adult, and serious damage to the product. Use only with a cart, stand, tripod, bracket or table recommended by the manufacturer or sold with the product. Any mounting of the product should follow the manufacturer's instructions and should use a mounting accessory recommended by the manufacturer.
17. **Moving the product** - A product and cart combination should be moved with care. Quick stops, excessive force and uneven surfaces may cause the product and cart combination to overturn.
18. **Unused periods** - The power cord of the appliance should be unplugged from the outlet during lightning storms or when the apparatus is left unused for a long period of time.
19. **Servicing** - Do not attempt to service this product yourself, as opening or removing covers may expose you to dangerous voltage or other hazards. Refer all servicing to qualified service personnel.
20. Please remove the power plug from the main power source or wall power source when not in use. When plugged in to a power source, the system is in standby mode, so the power is not entirely cut off.
21. **Replacement parts** - When replacement parts are required, ensure that the service technician has used replacement parts specified by the manufacturer or have the same characteristics as the original part. Unauthorized substitutions may result in fire, electric shock or other hazards.
22. **Mains fuses** - For continued protection against fire hazard, use fuses only of the correct type and rating. The correct fuse specification for each voltage range is marked on the product.
23. Do not turn up the volume while listening to a section with very low level inputs or no audio signals. If you do, the speaker may be damaged when a peak level section is suddenly played.
24. The only means of completely disconnecting the product from the power supply is by removing the power cord from the wall outlet or the product. The wall outlet or the power cord entry to the product must remain freely accessible at all times while the product is in use.

25. Try to install the product near a wall socket or extension cord and shall be easily accessible.
26. The highest environmental temperature suitable for this product is 35°C.
27. **ESD hints** - The normal function of the product may be disturbed by strong Electro-Magnetic Interference. If so, simply reset the product to resume normal operation by following the instruction manual. In case the function could not resume, please use the product in other location.
28. **Battery**
- 1). The batteries must not be exposed to excessive heat such as sunshine, fire or the like.
 - 2). The batteries should be drawn to the environmental aspects of battery disposal.
 - 3). Battery usage **CAUTION**-to prevent battery leakage which may result in body injuries, property damage, or damage to the apparatus:
 - Install all batteries correctly, + and - as marked on the apparatus.
 - Do not mix batteries (old and new or carbon and alkaline, etc.)
 - Remove batteries when the unit is not used for a long time.

WARNING

This appliance is not intended for use by persons (including children) with reduced physical sensory or mental capabilities, or lack of experience and knowledge, unless they have been given supervision or instruction concerning use of the appliance by a person responsible for their safety. Children should be supervised to ensure that they do not play with the appliance.

1. The apparatus must not be exposed to dripping or splashing and that objects filled with liquids, such as vases, must not be placed on the apparatus.
2. To prevent fire or shock hazard, do not expose this equipment to hot places, rain, moisture or dust.
3. Do not locate this unit near any water sources e.g. taps, bathtubs, washing machines or swimming pools. Ensure that you place the unit on a dry, stable surface.
4. Do not place this unit close to a strong magnetic field.
5. Do not place the unit on a amplifier or receiver.
6. Do not place this unit in a damp area as the moisture will affect the life of electric components.
7. If the clock is brought directly from a cold to a warm location, or is placed in a very damp room, moisture may condense on the lens inside the player. If this occurs, the system will not operate properly. Please leave the system turned on for about an hour until the moisture evaporates.
8. Do not attempt to clean the unit with chemical solvents as this might damage the finish. Wipe with a clean, dry or slightly damp cloth.

NOTICE



This product complies with the radio interference requirements of the European community.



Your product is designed and manufactured with high quality materials and components, which can be recycled and reused



When this crossed-out wheeled bin symbol is attached to a product it means that the product is covered by the European Directive 2002/96/EC. Please inform yourself about the local separate collection system for electrical and electronic products. Please act according to your local rules and do not dispose of your old products with your normal household waste. Correct disposal of your old product helps to prevent potential negative consequences for the environment and human health.



Your product contains batteries covered by the European Directive 2006/66/EC, which cannot be disposed with normal household waste. Please inform yourself about the local rules on separate collection of batteries because correct disposal helps to prevent negative consequences for the environmental and human health.

Environmental information

All unnecessary packaging has been omitted. We have tried to make the packaging easy to separate into three materials: cardboard(box), polystyrene foam(buffer) and poly ethylene (bags, protective foam sheet). Your system consists of material which can be recycled and reused if disassembled by a specialized company. Please observe the local regulations regarding the disposal of packaging materials, exhausted batteries and old equipment.

Recording and playback of material might require consent. See Copyright Act 1956 and The Performer's Protection Acts 1958 to 1972.

ERP2 (Energy Related Products) note:

This product with ECO design complies with the stage 2 requirement of Commission Regulation (EC) NO. 1275/2008 implementing Directive 2009/125/EC regard to standby and off mode electric power consumption of electronic household and office equipment. After **60 minutes** without any audio input, the device will automatically switch into standby mode.

Please note that low volume setting in the audio source maybe recognized as "no audio signal." This will affect the capability of signal detection from the device and can also originate an automatic switch into standby mode. If this happens please reactivate the audio signal transmission or increase the volume setting on the audio source player(mp3 player etc.), in order to resume playback , please contact the local service center if the problem remains.

LOCATION OF CONTROL

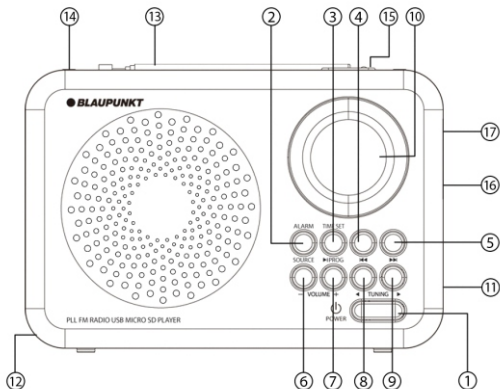

CONTROL LOCATION

1. POWER ON / OFF BUTTON.
2. SOURCE/ALARM SETTING BUTTON.
3. TIME SETTING / PROGRAM / PLAY PAUSE BUTTON.
Press it to set up 12/24 hours format time.
Press it to save current FM station.
Press it for play or pause in USB/Micro SD card playback mode.
Press and hold it in 3 seconds, the unit will auto scan and save the available station in FM mode,
- 4-5. PREVIOUS / NEXT BUTTON
Press it to switch the preset FM station in radio mode.
Press it to select the last and next track in USB/Micro SD card playback mode.
- 6-7. VOLUME - / VOLUME + Button
- 8-9. TUNING - / TUNING +
Short press it to manual tune the FM radio frequency step by step.
Press and hold it in 3 seconds to auto scan the available FM station in downward or upward frequency.
Press it to get 10 +/- tracks fast selection in USB/Micro SD card playback mode.
10. LCD DISPLAY
11. AUX-IN JACK
12. BATTERY COMPARTMENT COVER
13. ROD ANTENNA
14. CARRYING HANDLE
15. SLEEP / SNOOZE BUTTON
16. USB CONNECTOR
17. MICRO SD CARD SLOT

DC operation (Battery power Supply)

Open the BATTERY COMPARTMENT door. Install 3pcs type R14, UM-2 or "C" size batteries (not included) into compartment. Please follow correct polarities as indicated.
NOTE: when using battery, take off the AC cable from unit.

CAUTION:

Remove batteries if they are flat or not being used for a long period of time.
Batteries contain chemical substances, so they should be disposed of properly.

AC operation (Main power Supply)

Plug the tail of supplied AC power cord into AC socket on unit and the plug another end into household AC outlet.
To disconnect the set from the mains completely, withdraw the mains plug from the wall socket.





Unit on/off

After set up the DC or AC power ready, press the POWER button to standby power on or off the unit.









Volume

Press VOLUME + or VOLUME – button can increase or decrease the volume in playing mode.

Setting The Time

1. When the unit is in standby mode(power off), press the TIME SET button for 3 seconds on the front panel to start time setting.
2. Press NEXT() button switch and select 12-hours/24-hours time format.
3. Press TIME SET button on the front panel to start hour setting, press PREVIOUS () or NEXT() to adjust the hours while the display is flashing.
4. Press TIME SET again to confirm the hour setting and start to set up the minutes, press PREVIOUS () or NEXT() button to adjust the minutes while the display is flashing.
5. Press TIME SET button again to complete the time setting.

Setting The Alarm

1. On standby mode, press ALARM button for 3 seconds on the front panel to start alarm setting.
2. To adjust the hours, press PREVIOUS () or NEXT() button while the display is flashing.
3. Press ALARM button again to confirm the hour setting and start to set up minute
4. Press PREVIOUS () or NEXT() button to adjust the minute setting.
5. Press ALARM button again to confirm the minute setting and start to select the alarm source. Press PREVIOUS () or NEXT() button to switch the alarm source between Bazz, Radio and USB.
6. Press ALARM button again to confirm the alarm source selection and start the alarm volume setting, Press PREVIOUS () or NEXT() button to switch the alarm volume between 05~25 level.
7. Press ALARM button again to complete the alarm setting, and an alarm clock icon will show on display which means the alarm was set up successfully.

Remark:

- a. In standby mode, Press ALARM button can activate or close the alarm function. Please make sure the alarm clock icon is on display after alarm setting, which means the alarm function is available now.
- b. When the alarm sound is ring up, you can press any button to cancel the alarm sound. And the alarm sound will ring up again in the coming time of next day.
- c. Please kindly note the alarm function is only available when the unit connects with AC/DC power. Please check the alarm setting again in case of you remove the AC/DC power and reconnect power source.
- d. Please kindly note the alarm sound will ring up **30 minutes** and off automatically in case there is not further operation.

Snooze Function

1. When your alarm sounds, you can press the SNOOZE/SLEEP Button to turn off the alarm and activate the snooze function. The alarm sound will ring up again after 9 minutes. Press any other button (except SNOOZE/SLEEP button) can cancel the SNOOZE function; Press SNOOZE/SLEEP button again, you will get another 9 minutes snooze time for sleeping.

Sleep Function

1. In playing mode, press the SNOOZE/SLEEP Button in recycle to select unit sleep time between off/15 / 30 / 45 / 60 / 75 / 90 minutes. For example, when you select 15 minutes. The radio turns off automatically after 15 minutes.
2. To turn off the radio at any time, press the POWER Button.

Radio

1. Press POWER button to switch on the unit.
2. Press SOURCE button once or more switch to FM Radio mode.
3. The display shows the radio station details throughout the radio mode.
4. Select your station by using TUNING + or TUNING –
5. Adjust the sound with VOLUME button.
6. To switch off the radio, press POWER button once.





TuningManual tuning

Press TUNING + or TUNING – button briefly, the radio frequency will increase or decrease 0.1 MHz in upward or downward step by step.

Automatic tuning

Press and hold TUNING + or TUNING – button in 3 seconds, the unit will auto scan the available station in upward or downward frequency, and will stop and play the available station.

Preset

1. Tune to your desired station (See **TUNING**).
2. Press PROG button once to enter programming mode.
3. Press PREVIOUS () or NEXT () button to select the desired memory location.
4. Press **PROG button** once again to confirm and save the selected station.
5. Press the PREVIOUS () or NEXT () button to pick up the preset station for listening.



All-in-one(auto tune and preset): Press and hold PROG button in 3 seconds, the radio can scan and save the available station automatically, the unit can memory 50 preset stations max..

To improve reception:

You can fully extent the telescope antenna, or adjust the direction in order to get better reception. You also can put the unit next to the window in order to get better radio signal.

USB, MICRO SD CARD PLAYBACK

The unit is able to decode and playback all MP3 music files which stored in USB sticker or MICRO SD Card.

1. Before start the USB/MICRO SD CARD playback, please copy the available MP3 music files to your USB/MICRO SD CARD device.
2. Plug or insert the USB sticker or MICRO SD CARD into the USB port or SD card slot, press the SOURCE button switch into USB or SD MP3 playback mode; the unit will automatically start readout the MP3 files from device, and play the music.
3. During playing, you can short press PREVIOUS//NEXT/PLAY/PAUSE button to get the relative function.
4. Press TUNING - / TUNING + button to get 10 +/- tracks fast selection in USB/Micro SD card playback mode.
5. Press hold and release PREVIOUS () or NEXT () button can get the fast-forward or fast-rewind function in playing.

Notes:

1. Before connecting the USB media to the unit; please make sure the port is in correct direction and well connect. Or insert MICRO SD Card straightly without bending. Wrongly connect the USB Storage Media or MICRO SD Card upside down could damage the unit or the USB Storage Media or MICRO SD Card. A locked MICRO SD Card cannot detected or playback.
2. Some USB stickers are required minimum voltage for read out and playing. If the unit cannot read out the music in DC power (battery) mode may due to weakness power, please try play again after replace with fresh battery. Please contact the local service center if the problem remains.
3. An extension cable for USB connection and playing is not recommended, which may cause intermittent sound output due to signal loss during the data transportation.
4. The USB/MICRO SD CARD playback only available when there have plugged USB or MICRO SD CARD device in the unit.
5. The unit only can support till 32 GB max storage device.

AUX IN(MP3 LINK)

The unit includes a AUX IN jack which allow you to playback the music from outsourcing player (like MP3 player etc) by a 3.5mm to 3.5mm stereo audio cable (not include) connection. You can select and play the music from your player, and get the sound output from the radio.

MAIN SPECIFICATIONS

Power source:	AC: 220V-240V ~ 50Hz DC (3 x "R14 / UM-2 / C" 1.5V, (Batteries not included)).
FM radio frequency:	87.5~108MHz.
USB/Micro SD card:	up to 32GB max.
Speaker driver size:	3.5 inches, 8 ohm dynamic speaker
Power Output:	0.8W
Power consumption:	4.5W
Standby power consumption:	<1W

Note:

Specifications are subject to change for continuous improvement, we reserve the rights to modification without prior notice.

TROUBLE SHOOTING

1.The display cannot light on.

Answer: please check if the AC power was connected with power source properly.

Please check if the battery power was installed properly.

Pease contact local service center for support.

2.The FM radio has big background noise.

Answer: Please move the unit next to the window for better reception.

Please try to adjust the direction of telescope antenna

Please try to switch into other radio station

3.The output sound is intermittent.

Answer: Please check if the battery power is too weak, and replace it with fresh one.

Please contact local service center for support.

WAŻNE INFORMACJE

Prosimy o przeczytanie tej instrukcji przed przystąpieniem do obsługi urządzenia, aby zapoznać się z jego funkcjami i wykorzystać je zgodnie z przeznaczeniem. Zapewni to długotrwałą, bezawaryjną obsługę urządzenia i przyjemność z użytkowania.

1. Należy zachować instrukcję obsługi oraz informacje dotyczące bezpieczeństwa w celu wykorzystania ich w przyszłości.
2. Nie należy dopuszczać do tego, aby na urządzenie kapala lub wylewała się ciecz. Nie wolno też używać go w wilgotnych miejscach, jak np. łazienka.
3. Nie wolno instalować tego urządzenia w następujących miejscach:
4. Wystawionych na bezpośrednie działanie promieni słonecznych lub w pobliżu grzejników.
5. Kłaść go na wierzchu innego sprzętu stereofonicznego który wydziela ciepło.
6. Blokując wentylację lub w zapyłonym miejscu.
7. W miejscach narażonych na ciągłe drgania.
8. W miejscach o wysokiej wilgotności.
9. Nie wolno stawiać urządzenia w pobliżu świec lub otwartego ognia.
10. Urządzenia można używać wyłącznie w sposób opisany w niniejszej instrukcji.
11. Przed pierwszym włączeniem zasilania należy upewnić się, że zasilacz został prawidłowo podłączony.

Ze względów bezpieczeństwa nie należy demontować obudów ani uzyskiwać dostępu do wnętrza urządzenia. Urządzenie powinno być naprawiane przez wykwalifikowany personel serwisu. Nie wolno rozkręcać urządzenia ani otwierać jego obudowy, gdyż wewnątrz nie ma żadnych części, które mogłyby być naprawiane przez użytkownika. Konserwacją i naprawą sprzętu zajmują się wyłącznie wykwalifikowani pracownicy serwisu.

INSTRUKCJE DOTYCZĄCE BEZPIECZEŃSTWA

1. **Przeczytać instrukcje** — przed korzystaniem z urządzenia należy przeczytać całość instrukcji obsługi oraz informacje o bezpieczeństwie.
2. **Zachować instrukcje** — należy zachować instrukcje użytkowania i obsługi w celu wykorzystania ich w przyszłości.
3. **Przestrzegać ostrzeżeń** — należy postępować zgodnie z wszystkimi ostrzeżeniami zamieszczonymi na urządzeniu oraz zgodnie z instrukcją obsługi.
4. **Przestrzegać instrukcji** — należy postępować zgodnie z instrukcją obsługi oraz wskazówkami dla użytkownika.
5. **Instalacja** — należy ustawić urządzenie zgodnie z instrukcjami producenta.
6. **Źródła zasilania** – urządzenie powinno być zasilane wyłącznie ze źródeł o parametrach podanych na oznaczeniach na kablu zasilania. Jeżeli użytkownik nie jest pewien, jakiego rodzaju zasilaniem dysponuje w domu, powinien skontaktować się ze sprzedawcą urządzenia lub lokalnym dostawcą energii elektrycznej.
7. **Uziemienie lub polaryzacja zasilania** — urządzenie nie musi być uziemione. Należy upewnić się, że wtyczka jest do końca włożona do gniazdka sieciowego lub przedłużacza, aby nie dopuścić do odsłonięcia bolców lub styków. Niektóre wersje urządzenia mogą być wyposażone w spolaryzowaną wtyczkę prądu przemiennego (z jednym bolcem szerszym). Tę wtyczkę można włożyć do gniazdka sieciowego tylko w jeden sposób. Jest to funkcja zabezpieczająca. Jeśli nie można włożyć wtyczki do gniazda, należy spróbować ją odwrócić. Jeśli wtyczka nadal nie pasuje do gniazda, należy zlecić elektrykowi jego wymianę. Nie wolno zdejmować zabezpieczeń z wtyczki spolaryzowanej. Gdy korzysta się z przedłużacza lub kabla zasilania innego niż

dostarczony razem z urządzeniem, powinny mieć właściwe wtyczki oraz atest bezpieczeństwa wymagany w danym kraju.

- 8. Zabezpieczenie kabla zasilania** — kable zasilania należy poprowadzić w taki sposób, aby nie można było po nich chodzić, przycisnąć lub przyciąć postawionymi przedmiotami. Zwrócić szczególną uwagę na wtyczki, gniazdka sieciowe i miejsca, w którym kable są wyprowadzone z urządzenia.
- 9. Przeciążanie** — nie wolno przeciążać gniazdek ściennych, przedłużaczy i rozdzielaczy elektrycznych, ponieważ grozi to wybuchem pożaru lub porażeniem prądem elektrycznym.
- 10. Wentylacja** — urządzenie musi być poprawnie wentylowane. Nie wolno ustawiać urządzenia na łóżku, sofie lub podobnych powierzchniach. Nie wolno przykrywać urządzenia obrusami, serwetkami, gazetami itd.
- 11. Ciepło** — nie ustawiać urządzenia w pobliżu źródeł ciepła, takich jak grzejniki, promienniki, piece lub innych urządzeń (również wzmacniacze) wytwarzających ciepło. Nie stawiać na urządzeniu zapalonych świec i innych źródeł otwartego ognia.
- 12. Woda i wilgoć** — aby zmniejszyć zagrożenie pożarem lub porażeniem elektrycznym, nie wolno narażać urządzenia na bezpośrednie działanie deszczu, wody i wilgoci, jak np. w saunie czy w łazience. Nie używać kuchennego urządzenia w pobliżu wody, na przykład obok wanny, umywalki, zlewu kuchennego lub balii, w wilgotnej piwnicy lub w pobliżu basenu (lub w podobnych miejscach).
- 13. Przedmioty i ciecz w urządzeniu** — nie należy wciskać jakichkolwiek przedmiotów przez otwory urządzenia, ponieważ mogą one zetknąć się z punktami niebezpiecznego napięcia i podzespółami, co może wywołać pożar lub porażenie prądem. Pod żadnym pozorem nie należy rozlewać jakichkolwiek cieczy na powierzchni urządzenia. Nie wolno kłaść na wierzchu urządzenia przedmiotów zawierających ciecz.
- 14. Czyszczenie** — należy zawsze odłączyć urządzenie od gniazdka sieciowego przed czyszczeniem. Kurz dookoła głośnika można usunąć suchą szmatką. Jeśli do czyszczenia ma być użyty aerozol, nie należy kierować rozpylanego strumienia bezpośrednio na urządzenie, ale na szmatkę. Należy uważać, aby nie uszkodzić jednostek napędowych.
- 15. Wyposażenie dodatkowe** — nie wolno używać akcesoriów, które nie są dopuszczone przez producenta, gdyż mogą stwarzać zagrożenie.
- 16. Akcesoria** — nie wolno ustawiać urządzenia na niestabilnym wózku, stojaku, statywie, wsporniku czy stole. Urządzenie może ulec przewróceniu i uszkodzeniu oraz spowodować poważne obrażenia u dziecka lub osoby dorosłej. Należy używać wyłącznie wózków, stojaków, statywów, wsporników i stołów określonych przez producenta albo sprzedawanych wraz z urządzeniem. Montaż urządzenia należy przeprowadzać zgodnie z instrukcjami producenta, przy użyciu zestawu montażowego zalecanego przez producenta.
- 17. Przenoszenie urządzenia** — urządzenie umieszczone na wózku należy przesuwając bardzo ostrożnie. Gwałtowne zatrzymanie, zbyt duża siła lub nierówne powierzchnie mogą spowodować przewrócenie wózka wraz z urządzeniem.
- 18. Okres nieużywania urządzenia** — kabel zasilania urządzenia należy odłączyć od gniazdka sieciowego w trakcie burz z wyładowaniami atmosferycznymi lub gdy urządzenie nie będzie używane przez dłuższy czas.
- 19. Serwisowanie** — nie należy próbować własnoręcznego przeglądania urządzenia. Otwieranie pokrywy może spowodować kontakt z niebezpiecznym napięciem i narazić użytkownika na inne niebezpieczeństwa. Konserwacją i naprawą sprzętu zajmują się wyłącznie wykwalifikowani pracownicy serwisu.

20. Gdy urządzenie nie jest używane, należy odłączyć jego wtyczkę zasilania od gniazdka sieciowego. Gdy urządzenie jest podłączone do źródła zasilania, znajduje się w trybie czuwania i nie jest całkowicie wyłączone.
21. **Części zamienne** — przy wymianie części należy sprawdzić, czy pracownik serwisu użył części zamiennych zalecanych przez producenta lub też czy części są identyczne jak część oryginalna. Dokonywanie wymiany na niezatwierdzone części grozi wybuchem pożaru, porażeniem prądem elektrycznym lub innymi niebezpieczeństwami.
22. **Główne bezpieczniki** — aby zabezpieczyć w sposób ciągły urządzenie przed pożarem, należy używać bezpieczników właściwego typu i parametrów. Parametry bezpieczników w danym zakresie napięcia są zaznaczone na urządzeniu.
23. Nie wolno zwiększać głośności przy słuchaniu części utworu o małej głośności lub przy braku wejściowego sygnału audio. W innym wypadku może dojść do uszkodzenia głośnika przy gwałtownym wzroście natężenia sygnału.
24. Jedynym sposobem całkowitego odłączenia urządzenia od źródła zasilania jest odłączenie kabla zasilania z gniazdka zasilania lub z urządzenia. Gniazdko sieciowe lub wejście kabla zasilania do urządzenia muszą być zawsze dostępne w trakcie używania produktu.
25. Urządzenie powinno się ustawić w pobliżu gniazdka sieciowego lub przedłużacza i w taki sposób, aby zawsze było dostępne.
26. Maksymalna temperatura otoczenia urządzenia wynosi 35°C.
27. **Wskazówki dotyczące wyładowań elektrostatycznych** — jeśli działanie urządzenia jest zakłócone wyładowaniami elektrostatycznymi, należy go wyłączyć i ponownie włączyć lub przenieść urządzenie w inne miejsce.
28. **Bateria**
 - a. Baterie nie mogą być narażone na działanie nadmiernego ciepła, jak np. promieni słonecznych, ognia itp.
 - b. Podczas utylizacji baterii należy zwrócić uwagę na aspekty ochrony środowiska.
 - c. Przestroga dotycząca używania baterii: aby nie dopuścić do rozszczelnienia baterii, które może spowodować obrażenia ciała bądź uszkodzenie urządzenia:
 - Podczas wkładania baterii zwrócić uwagę na jej polaryzację (+ i -).
 - Nie wolno jednocześnie używać różnych baterii — starych i nowych baterii standardowych i alkalicznych itd.
 - Należy wyjąć baterie z urządzenia, gdy nie będzie ono używane przez dłuższy czas.

OSTRZEŻENIE

Urządzenie nie powinno być używane przez osoby (w tym dzieci) o obniżonej sprawności fizycznej, sensorycznej lub umysłowej oraz osoby z niewystarczającą wiedzą i doświadczeniem, jeśli nie znajdują się one pod nadzorem osoby odpowiedzialnej za ich bezpieczeństwo i nie zostały poinstruowane jak bezpiecznie używać urządzenia. Obecność osób dorosłych jest wymagana, jeśli urządzenie obsługują dzieci; pozwoli to zapewnić bezpieczne korzystanie z urządzenia.

1. Nie należy dopuszczać do tego, aby na urządzenie kapala lub wylewała się ciecz, ani nie należy stawiać na nim przedmiotów wypełnionych cieczami, takich jak wazon.
2. Aby uniknąć pożaru lub porażenia prądem elektrycznym, należy chronić urządzenie przed gorącymi miejscami, działaniem deszczu, wilgoci i pyłu.
3. Nie wolno ustawiać urządzenia w pobliżu jakichkolwiek źródeł wody, np. kranów, wanien, pralek lub basenów pływackich. Urządzenie należy ustawić na równym i stabilnym podłożu.
3. Nie wolno narażać urządzenia na silne pole magnetyczne.
4. Nie wolno stawiać urządzenia bezpośrednio na wzmacniaczu lub amplitunerze.

5. Nie wolno stawiać urządzenia w wilgotnym miejscu, gdyż wilgoć ma szkodliwy wpływ na podzespoły elektryczne.
6. Po wniesieniu urządzenia z zimnego do ciepłego miejsca lub do wilgotnego miejsca może dojść do kondensacji wilgoci na soczewce wewnątrz odtwarzacza. W takiej sytuacji urządzenie nie będzie działać prawidłowo. Należy pozostawić włączone urządzenie na około jedną godzinę, aby umożliwić odparowanie wilgoci.
7. Nie wolno czyścić urządzenia rozpuszczalnikami chemicznymi, gdyż mogą one zniszczyć lakier obudowy. Urządzenie wyciera się czystą, suchą lub nieznacznie zwilżoną ściereczką.

UWAGA



Niniejsze urządzenie spełnia wymagania dyrektywy europejskich dotyczących zakłóceń radiowych.



Produkt został wyprodukowany z wysokiej jakości materiałów i podzespołów, które można poddać recyklingowi i ponownie użyć.



Jeśli na urządzeniu znajduje się znak przekreślonego kosza na śmieci, oznacza to, że produkt jest objęty postanowieniami dyrektywy europejskiej 2002/96/WE. Należy zapoznać się z wymaganiami dotyczącymi lokalnego systemu zbiórki odpadów elektrycznych i elektronicznych. Należy postępować zgodnie z lokalnymi przepisami. Nie wolno wyrzucać tego produktu razem ze zwykłymi odpadami domowymi. Prawidłowe usunięcie starego produktu zapobiegnie potencjalnym negatywnym skutkom dla środowiska naturalnego i zdrowia ludzkiego.



Urządzenie jest wyposażone w baterie objęte dyrektywą europejską 2006/66/WE. Baterii nie wolno wyrzucać razem z odpadami gospodarstwa domowego. Należy zapoznać się z lokalnymi przepisami dotyczącymi oddzielnej zbiórki baterii, ponieważ prawidłowa utylizacja zapobiegnie potencjalnym negatywnym skutkom dla środowiska naturalnego i zdrowia ludzkiego.

Informacje o ochronie środowiska naturalnego

Opakowanie zawiera tylko niezbędne elementy. Dołożono wszelkich starań, aby trzy materiały składowe opakowania były łatwe do oddzielenia: karton (pudełko), pianka polistyrenowa (zabezpieczenia wewnątrz) i polietylen (torebki, arkusz ochronny). Urządzenie wyprodukowano z materiałów, które można poddać recyklingowi i użyć ponownie po ich demontażu przez wyspecjalizowaną firmę. Należy przestrzegać lokalnych przepisów dotyczących utylizacji materiałów opakowaniowych, zużytych baterii i niepotrzebnych urządzeń. Nagrywanie i odtwarzanie materiałów może wymagać uzyskania zgody. Patrz ustawa o prawach autorskich i prawach wykonawców/artystów.

Uwaga dotycząca ERP2 (urządzeń związanych z energią):

Niniejsze urządzenie z ekoprojektem spełnia wymagania etapu 2 Rozporządzenia Komisji (WE) nr 1275/2008 wprowadzającego dyrektywę 2009/125/WE dotyczącą poboru energii przez wyłączone i znajdujące się w trybie czuwania urządzenia elektroniczne do zastosowań biurowych i domowych. Po upływie 60 minut bez wejściowego sygnału audio urządzenie automatycznie przejdzie w tryb czuwania.

Należy zauważyć, że ustawienie niskiego poziomu głośności w źródle sygnału audio może zostać rozpoznane jako stan „braku sygnału audio”. Może to mieć wpływ na zdolność wykrywania sygnału z urządzenia oraz spowodować automatycznie przejście w tryb czuwania. W takim wypadku należy przywrócić transmisję sygnału audio lub zwiększyć poziom głośności w źródle sygnału audio (odtwarzaczu MP3 itp.) w celu wznowienia odtwarzania. Jeśli problem nie ustąpi, prosimy o kontakt z lokalnym serwisem.

LOKALIZACJA ELEMENTÓW STEROWANIA

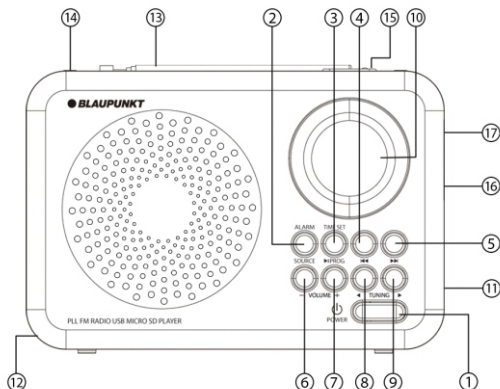

POŁOŻENIE ELEMENTÓW STERUJĄCYCH

1. Przycisk włączania i wyłączania ZASILANIA POWER.
2. Przycisk ustawienia SOURCE/ALARM.
3. Przycisk TIME SET/PROG/ odtwarzania/pauzy.
Naciśnij go, aby ustawić format czasu — 12- lub 24-godzinny.
Naciśnij go, aby zapisać bieżącą stację FM w pamięci.
Naciśnij go, aby przełączać się między odtwarzaniem z USB/karty micro SD a pauzą.
Naciśnij i przytrzymaj przycisk przez 3 sekundy, aby rozpocząć automatyczne skanowanie i zapisywanie stacji radiowych FM.
- 4-5. Przycisk poprzedniego/następnego utworu.
Naciśnij go, aby przełączać zaprogramowane stacje FM w trybie radia.
Naciśnij go, aby wybrać ostatnią i następną ścieżkę w trybie odtwarzania z USB/karty micro SD.
- 6-7. Przycisk regulacji głośności VOLUME — / VOLUME +
- 8-9. Przycisk strojenia TUNING – / TUNING +
Krótko naciśnij ten przycisk, aby stopniowo dostrajać stacje radiowe.
Naciśnij i przytrzymaj przycisk przez 3 sekundy, aby włączyć tryb automatycznego skanowania stacji radiowych FM w dół lub w górę pasma częstotliwości.
Naciśnij go, aby szybko wybrać +/- 10 ścieżek w trybie odtwarzania z USB/karty micro SD.
10. Wyświetlacz LCD
11. Gniazdo AUX IN
12. Drzwiczki komory baterii
13. Antena prętowa
14. Uchwyt
15. Przycisk uśpienia/drzemki SLEEP/SNOOZE
16. Złącze USB
17. Gniazdo karty micro SD

Zasilanie prądem stałym (z baterii)

Otwórz drzwiczki komory baterii. Włóż 3 baterie R14, UM-2 lub „C” (nie wchodzi w skład zestawu) do komory. Przestrzegaj wskazanej polaryzacji.

UWAGA: gdy używa się baterii, należy odłączyć kabel zasilania od urządzenia.

UWAGA:

Należy wyjąć baterie z urządzenia, gdy nie będzie ono używane przez dłuższy czas. Baterie zawierają substancje chemiczne, dlatego też należy je prawidłowo utylizować.

Zasilanie prądem przemiennym (z gniazdka ściennego)

Podłącz jedną wtyczkę dostarczonego kabla zasilania do gniazdka w urządzeniu, a drugą wtyczkę do gniazdka ściennego.

Aby odłączyć urządzenie od zasilania, należy wyjąć wtyczkę kabla zasilania z gniazdka ściennego.

Włączanie/wyłączanie urządzenia

Po podłączeniu zasilania (prądem stałym lub z gniazdka ściennego) naciśnij przycisk POWER, aby włączyć tryb czuwania lub wyłączyć urządzenie.

Głośność

Naciśnij przycisk VOLUME+ lub VOLUME-, aby zwiększyć lub zmniejszyć głośność.

Ustawienie czasu

1. Gdy urządzenie znajduje się w trybie czuwania (zasilanie jest wyłączone), naciśnij i przytrzymaj przez 3 sekundy przycisk TIME SET na panelu przednim, aby włączyć tryb ustawienia czasu.
2. Naciśnij przycisk następnej ścieżki (►►), aby wybrać format godziny 12- lub 24-godzinny.
3. Naciśnij przycisk TIME SET na panelu przednim, aby rozpocząć ustawianie godzin. Naciśnij przycisk poprzedniej (◄◄) lub następnej ścieżki (►►), aby ustawić godzinę, gdy wskazanie wyświetlacza miga.
4. Naciśnij ponownie przycisk TIME SET, aby potwierdzić ustawienie godzin i przejść do ustawienia minut. Naciśnij przycisk poprzedniej (◄◄) lub następnej ścieżki (►►), aby dostosować ustawienie minut.
5. Naciśnij ponownie przycisk TIME SET, aby ukończyć ustawienie czasu.

Ustawienie alarmu

1. Gdy urządzenie znajduje się w trybie czuwania, naciśnij i przytrzymaj przez 3 sekundy przycisk ALARM na panelu przednim, aby włączyć tryb ustawienia alarmu.
2. Aby ustawić godzinę, naciskaj przycisk poprzedniej (◄◄) lub następnej ścieżki (►►), gdy wskazanie wyświetlacza miga.
3. Naciśnij ponownie ALARM, aby potwierdzić ustawienie godziny i przejść do ustawienia minut.
4. Naciskaj przycisk poprzedniej (◄◄) lub następnej ścieżki (►►), aby dostosować ustawienie minut.
5. Naciśnij ponownie przycisk ALARM, aby potwierdzić ustawienie minut i wybrać źródło alarmu. Naciskaj przycisk poprzedniej (◄◄) lub następnej ścieżki (►►), aby wybrać źródło alarmu: brzęczyk, radio lub USB.
6. Naciśnij ponownie przycisk ALARM, aby potwierdzić ustawienie źródła alarmu i przejść do ustawienia głośności alarmu. Naciskaj przycisk poprzedniej (◄◄) lub następnej ścieżki (►►), aby wybrać głośność alarmu w zakresie od 05 do 25.
7. Naciśnij ponownie przycisk ALARM, aby ukończyć ustawienie alarmu; na wyświetlaczu pojawi się ikona alarmu, co oznacza jego pomyślne ustawienie.

Uwaga:

- Gdy urządzenie znajduje się w trybie czuwania, naciśnij przycisk ALARM, aby wyłączyć lub wyłączyć funkcję alarmu. Po ustawieniu alarmu upewnij się, że wyświetlacz widać ikonę alarmu, co oznacza jego pomyślne ustawienie.
- Odtwarzany sygnał dźwiękowy alarmu można wyłączyć dowolnym przyciskiem. Alarm zostanie ponownie odtworzony kolejnego dnia.
- Funkcja alarmu jest dostępna tylko wtedy, gdy urządzenie jest zasilane prądem stałym/z gniazdka ściennego. Po odłączeniu i ponownym podłączeniu zasilania prądem stałym/z gniazdka ściennego należy sprawdzić ustawienie alarmu.
- Należy pamiętać, że dźwięk alarm będzie odtwarzany przez **30 minut** i wyłączy się automatycznie, gdy nie zostanie naciśnięty żaden przycisk.

Funkcja drzemki

- Po odtworzeniu alarmu można nacisnąć przycisk drzemki/uśpienia SNOOZE/SLEEP, aby wyłączyć alarm i włączyć funkcję drzemki. Alarm włączy się ponownie po 9 minutach. Naciśnij inny, dowolny przycisk (z wyjątkiem przycisku SNOOZE/SLEEP), aby wyłączyć funkcję drzemki SNOOZE. Naciśnij ponownie przycisk drzemki/uśpienia SNOOZE/SLEEP, aby włączyć kolejną 9-minutową drzemkę.

Funkcja uśpienia

- W trybie odtwarzania naciskaj kolejno przycisk drzemki/uśpienia SNOOZE/SLEEP, aby ustawić timer drzemki na 15, 30, 45, 60, 75, 90 minut lub wyłączony. Na przykład po ustawieniu 15 minut radio wyłączy się automatycznie po 15 minutach.
- Aby wyłączyć radio w dowolnym czasie, naciśnij przycisk POWER..

Radio

- Naciśnij przycisk POWER, aby włączyć urządzenie.
- Naciśnij przycisk SOURCE (jeden lub więcej razy), aby przełączyć się w tryb radia FM.
- Na wyświetlaczu pojawią dane stacji w trybie radia.
- Dostrój się do stacji, naciskając przycisk TUNING + lub TUNING –.
- Dostosuj głośność przyciskiem VOLUME.
- Aby wyłączyć radio, naciśnij jeden raz przycisk POWER.





StrojenieStrojenie manualne

Naciśnij krótko przycisk TUNING+ lub TUNING–, aby zwiększyć lub zmniejszyć częstotliwość odbieranej stacji z krokiem 0,1 MHz.

Strojenie automatyczne

Naciśnij i przytrzymaj przycisk TUNING+ lub TUNING– przez 3 sekundy, aby rozpocząć automatyczne skanowanie stacji radiowych w górę i w dół pasma, następnie odtworzy dostępną stację.

Programowanie stacji

1. Ustaw ulubioną stację radiową (patrz sekcja **STROJENIE**).
2. Naciśnij jeden raz przycisk PROG, aby uruchomić tryb programowania.
3. Naciśnij przycisk poprzedniej () lub następnej ścieżki (), aby wybrać żądaną komórkę pamięci.
4. Naciśnij ponownie przycisk **PROG**, aby potwierdzić i zapisać wybraną stację.
5. Naciśnij przycisk poprzedniej () lub następnej ścieżki (), aby wybrać zaprogramowaną stację do słuchania.



Funkcja automatycznego strojenia i programowania stacji: Naciśnij i przytrzymaj przycisk PROG przez 3 sekundy, aby rozpocząć automatyczne skanowanie i zapisywanie stacji radiowych FM. W urządzeniu można zapisać maksymalnie 50 stacji radiowych.

Abby poprawić odbiór stacji radiowych:

Całkowicie wysuń antenę teleskopową lub zmień jej ustawienie, aby uzyskać lepszy odbiór stacji radiowych. Można też ustawić radio w pobliżu okna, aby uzyskać lepszy odbiór sygnału radiowego.

ODTWARZANIE Z PAMIĘCI USB/KARTY MICRO SD

Urządzenie umożliwia odtwarzanie muzyki w formacie MP3 zapisanej w pamięci USB lub na karcie micro SD.

1. Przed przystąpieniem do odtwarzania z pamięci USB/karty micro SD skopiuj dostępne pliki MP3 na pamięć USB/kartę micro SD.
2. Podłącz pamięć USB do portu USB lub włóż kartę micro SD do gniazda, a następnie naciśnij przycisk SOURCE, aby przełączyć się w tryb odtwarzania z pamięci USB/karty micro SD. Rozpocznie się automatycznie odtwarzanie od pierwszego pliku MP3.
3. Podczas odtwarzania naciśnij krótko przycisk poprzedniej/następnej ścieżki/odtwarzania/pauzy, aby wybrać żądaną funkcję.
4. Naciśnij przycisk TUNING – / TUNING +, aby szybko wybrać +/- 10 ścieżek w trybie odtwarzania z pamięci USB/karty micro SD.
5. Naciśnij i zwolnij przycisk poprzedniej () lub następnej () ścieżki, aby szybko przemieszczać ścieżkę do przodu lub do tyłu.

Uwagi:

1. Przed podłączeniem pamięci USB do urządzenia należy sprawdzić ustawienie styków i orientację gniazda. Kartę micro SD wkłada się do gniazda bez zginania. Nieprawidłowo podłączona pamięć USB lub włożona odwrotnie karta micro SD może doprowadzić do uszkodzenia urządzenia, a także pamięci USB i karty micro SD. Nie można odtwarzać muzyki z zablokowanej karty micro SD.
2. Niektóre pamięci USB wymagają zasilania minimalnym napięciem w celu odczytania plików i odtwarzania. Jeśli urządzenie nie może odczytać muzyki w trybie zasilania prądem stałym (z baterii), może to być spowodowane niedostatecznym napięciem. Włóż nowe baterie i spróbuj ponownie. Jeśli problem nie ustąpi, prosimy o kontakt z lokalnym serwisem.
3. Nie zaleca się używania kabla przedłużającego USB, ponieważ ma to wpływ na jakość sygnału audio i powstawanie zakłóceń podczas transmisji danych.
4. Odtwarzanie z pamięci USB/karty micro SD jest możliwe tylko po podłączeniu pamięci USB/karty micro SD bezpośrednio do urządzenia.
5. Maksymalna pojemność obsługiwanej pamięci wynosi 32 GB.

Gniazdo AUX IN (podłączenie MP3)

Urządzenie wyposażono w gniazdo wejściowe AUX IN. Można do niego podłączyć kablem audio z dwoma wtyczkami 3,5 mm (brak w zestawie) urządzenie zewnętrzne, jak odtwarzacz MP3 itp. Można włączyć odtwarzanie muzyki na odtwarzaczu zewnętrznym i słuchać jej przez głośniki urządzenia.

JEDNOSTKA GŁÓWNA — DANE TECHNICZNE

Źródło zasilania:.....	Prąd przemienny: 220–240 V/50 Hz Prąd stały (3 x baterie R14 / UM-2 / C, 1,5 V) (baterie nie są dołączane w zestawie).
Pasma częstotliwości radia FM:.....	87,5~108 MHz
Pamięć USB/karta micro SD:maks. 32.GB
Rozmiar głośnika:	3,5 cala, 8 omów, głośnik dynamiczny
Moc wyjściowa:	0,8 W
Pobór mocy:	4,5 W
Pobór mocy w trybie czuwania:	<1 W

Uwaga:

Powyższe dane techniczne mogą ulec zmianie ze względu na ulepszenia i zmiany konstrukcyjne. Producent zastrzega sobie prawo do wprowadzania zmian bez wcześniejszego powiadomienia.

ROZWIĄZYWANIE PROBLEMÓW

1. Nie włącza się wyświetlacz.
Odpowiedź: upewnij się, że zasilanie sieciowe jest dobrze podłączone.
Sprawdź, w jaki sposób włożono baterie.
Skontaktuj się z lokalnym przedstawicielem serwisu, aby uzyskać pomoc.
2. W trybie FM słychać głośne zakłócenia i szum.
Odpowiedź: W celu uzyskania lepszego odbioru ustaw urządzenie w pobliżu okna.
Spróbuj zmienić kierunek anteny teleskopowej.
Dostój się do innej stacji radiowej.
3. Dźwięk jest przerywany.
Odpowiedź: sprawdź, czy baterie nie są rozładowane; wymień je na nowe.
Skontaktuj się z lokalnym przedstawicielem serwisu, aby uzyskać pomoc.

Informacja dla użytkowników o sposobie postępowania ze użytym sprzętem elektrycznym i elektronicznym.



Symbol przekreślonego kołowego kontenera na odpady umieszczony na produktach informuje, że zużytego sprzętu elektrycznego i elektronicznego nie można wyrzucać wraz z odpadami komunalnymi. Wyrzucając elektrośmieci do kontenera stwarzasz zagrożenie dla środowiska.

Segregując i przekazując do przetworzenia, odzysku, recyklingu oraz utylizacji zużyte urządzenia elektryczne i elektroniczne chronisz środowisko przed zanieczyszczeniem i skażeniem, przyczyniasz się do zmniejszenia stopnia wykorzystania zasobów naturalnych oraz obniżenia kosztów produkcji nowych urządzeń.

Szczegółowe informacje o najbliższym punkcie zbiórki można uzyskać bezpośrednio od sprzedawcy lub w firmie Blaupunkt Audio Competence Centre, 2N-Everpol Sp. z o.o., adres: 02-801 Warszawa, Puławska 403A, telefon: +48 22 331 99 59, e-mail: info@blaupunkt-audio.pl

DŮLEŽITÉ UPOZORNĚNÍ

K dosažení Vaší nejvyšší radosti z používání produktu a pro Vaše dokonalé seznámení s jeho funkcemi, přečtěte si prosím pečlivě tento návod dříve, než jej začnete používat. Dokonalé seznámení se s produktem Vám zajistí léta bezproblémového používání a potěšení z poslechu.

1. Tyto bezpečnostní a provozní pokyny uchovejte pro budoucí použití.
2. Přístroj nesmí být vystaven vodě a umístěn ve vlhkém prostředí (např. v koupelně).
3. Výrobek by neměl být umístěn:
4. na místech vystavených přímému slunečnímu záření nebo v blízkosti topných těles.
5. na jiných stereofonních zařízeních, která vyzařují příliš tepla.
6. na místech, kde by bylo zamezeno ochlazování přístroje pomocí jeho ventilátoru nebo v prašném prostředí.
7. na místech, která konstantně vibrují.
8. na vlhkých a mokrých prostorách.
9. v blízkosti zapálených svíček nebo jiných zdrojů otevřeného ohně.
10. Výrobek používejte pouze podle pokynů v této příručce.
11. Před prvním zapnutím přístroje se ujistěte, že je napájecí kabel správně připojen.
12. Před USB propojením přímo, nebo použijte USB-prodlužovací kabel, který není delší než 25 cm.

Z bezpečnostních důvodů neodstraňujte žádné kryty ani se nepokoušejte získat přístup k vnitřku výrobku. Nepokoušejte se odstranit šroubky, nebo otevírat kryt jednotky. Servis produktu a veškeré opravy vždy svěťte autorizovanému servisu a jeho kvalifikovanému personálu.

BEZPEČNOSTNÍ POKYNY

1. Čtete pokyny – před uvedením přístroje do provozu si přečtěte veškeré bezpečnostní a provozní pokyny a návod k obsluze.
2. Uchovejte návod k obsluze – tento návod k obsluze uschovejte pro budoucí použití.
3. Dbejte varování – všechna varování na produktu a v návodu k obsluze je třeba dodržovat.
4. Postupujte podle pokynů – pokyny pro provoz a bezpečnostní pokyny je třeba dodržovat.
5. Instalace – instalujte výrobek v souladu s pokyny výrobce.
6. Napájecí zdroje – tento produkt napájejte pouze z druhu zdroje, který je uveden na napájecím kabelu. Pokud si nejste jisti, jaký typ napájení máte doma, obraťte se na svého prodejce výrobků nebo místní energetickou společnost.
7. Uzemnění nebo polarizace – výrobek nemusí být uzemněn. Ujistěte se, že zástrčka napájecího kabelu je zcela zasunuta do elektrické zásuvky nebo do prodlužovacího kabelu tak, aby bylo zamezeno vzniku přechodového odporu a tím možného rizika vzniku požáru. Používáte-li prodlužovací napájecí kabel nebo neoriginální napájecí kabel od jiného výrobce, než který je dodáván jako součást balení s výrobkem, musí být tento neoriginální kabel vybaven příslušnými kontakty pro propojení s výrobkem a musí mít bezpečnostní schválení pro použití v dané zemi.
8. Ochrana napájecího kabelu – napájecí kabely by měly být vedeny tak, aby nebyly přehnuty, stačeny předměty umístěnými na nebo proti nim, po napájecím kabelu by nemělo být chozeno. Před těmito nežádoucími vlivy chraňte zejména konektory kabelů na zapojení do zásuvky a pro napojení s produktem.
9. Přetížení – nepřetěžujte elektrické zásuvky, prodlužovací kabely nebo vícenásobné zásuvky, následkem takového přetěžování je zvýšené riziko požáru nebo úrazu elektrickým proudem.
10. Větrání – výrobek musí být umístěn na řádně větrané místo. Nepokládejte výrobek na postel, pohovku, nebo jiný podobný povrch. Nezakrývejte výrobek věcmi, jako jsou ubrusy, noviny, apod.

11. Teplota – tento produkt by neměl být umístěn v blízkosti zdrojů tepla, jako jsou radiátory, regulátory tepla, kamna, zesilovače a jiná zařízení, která produkují teplo.
12. Na přístroji nesmí být umístěn žádný zdroj otevřeného ohně, například zapálené svíčky. Voda a vlhkost – pro snížení rizika požáru nebo úrazu elektrickým proudem, nevystavujte výrobek kapající, stříkající nebo tekoucí vodě a nadměrné vlhkosti, např. v sauně či koupelně. Nepoužívejte tento výrobek v blízkosti vody, například u vany, umyvadla, dřezu, kádě, ve vlhkém sklepě, v blízkosti bazénu apod.
13. Vniknutí předmětů a tekutin – nikdy nevkládejte jakékoli cizí předměty do otvorů výrobku, mohly by se dotknout míst pod vysokým napětím nebo by mohly způsobit zkrat, což může vést k požáru nebo úrazu elektrickým proudem. Nikdy nelijte jakoukoli tekutinu jakéhokoli druhu na výrobek ani do výrobku. Neumísťujte jakýkoli předmět obsahující tekutinu na povrch výrobku (např. váza, sklenička s vodou apod.).
14. Čištění – před čišťením odpojte výrobek z elektrické zásuvky. Prach z přístroje odstraňujte suchým hadříkem. Chcete-li používat aerosolové čisticí spreje, nestříkejte přímo na výrobek; nastříkejte čisticí prostředek na hadřík a poté aplikujte. Dávejte pozor, aby nedošlo k poškození hrací jednotky.
15. Příslušenství – nepoužívejte neoriginální příslušenství, které není doporučeno výrobcem produktu, neoriginální příslušenství může ohrozit bezpečné používání a funkci výrobku.
16. Umístění – neumísťujte výrobek na nestabilní vozík, stojan, trojnožku, konzolu nebo stolec. Výrobek může spadnout a způsobit vážné zranění dětem nebo dospělým a může dojít k vážnému poškození výrobku. Používejte pouze se stabilním vozíkem, stojanem, trojnožkou, držákem nebo stolem, nebo zařízením doporučeným výrobcem nebo prodáváním spolu s výrobkem. Pokud je nutná jakákoliv montáž výrobku, řiďte se pokyny výrobce a používejte pouze montážní příslušenství doporučené výrobcem.
17. Manipulace s produktem – při přemísťování produktu na vozíku je nutno dodržovat opatrnost. Prudká změna směru, prudké zastavení, vysoká rychlost nebo nerovný povrch mohou způsobit převrnutí vozíku a tím případné poškození produktu.
18. Období nepoužívání – pokud je zařízení delší dobu nepoužíváno musí být napájecí kabel přístroje odpojen z elektrické zásuvky. Odpojte napájecí kabel z elektrické zásuvky během bouřky.
19. Servis – nepokoušejte se o servis nebo o opravu tohoto přístroje svépomocí, otevření nebo odstranění krytů přístroje vás může vystavit nebezpečí úrazu elektrickým proudem nebo jinému nebezpečí. Veškeré opravy přístroje svěřte kvalifikovanému servisnímu personálu autorizovaného servisu.
20. Prosím, pokud zařízení není v provozu, odpojte napájecí kabel z hlavního zdroje energie nebo z elektrické zásuvky ve zdi. Ve chvíli, kdy je napájecí kabel zapojen ke zdroji elektrické energie, je systém v pohotovostním režimu, to znamená, že přístroj není zcela vypnutý a proudí do něj elektrická energie.
21. Náhradní díly – pokud jsou potřeba náhradní díly, ujistěte se, že servisní technik použil náhradní díly, které jsou specifikované výrobcem nebo mají stejné vlastnosti jako originální díly. Neoprávněná výměna může vést k požáru, úrazu elektrickým proudem nebo způsobit jiné nebezpečí.
22. Síťové pojistky – pro trvalou ochranu proti požáru, používejte pouze správný typ pojistek. Správná specifikace pojistek je pro každý rozsah napětí vyznačena na výrobku.
23. Nezvyšujte příliš hlasitost při poslechu pasáží s velmi nízkou úrovní hlasitosti nebo při náhlé úplné absenci zvuku. Pokud tak učiníte, může ve chvíli opětovného zvýšení úrovně hlasitosti přehrávané pasáže dojít k poškození reproduktorů.

24. Pokud chcete přístroj úplně odpojit od napájení, musíte odpojit napájecí kabel od přístroje nebo od elektrické zásuvky. Elektrická zásuvka nebo a vstup pro napájecí kabel k výrobku musí zůstat volně přístupné po celou dobu používání přístroje v provozu.
25. Je vhodné umístit produkt do blízkosti elektrické zásuvky nebo prodlužovačky, které musí být snadno přístupné.
26. Nejvyšší teplota prostředí vhodná pro tento výrobek je 35 °C.
27. ESD tip – Pokud dojde k vyresetování přístroje nebo není obnoven jeho provoz z důvodu elektrostatického výboje, je třeba výrobek vypnout, odpojit napájecí kabel a pak jej znovu připojit, případně přesunout přístroj na jiné místo.
28. Baterie
 1. Baterie nesmí být vystaveny nadměrnému teplu, jako například působení přímého slunečního světla, ohně a podobně.
 2. Používané baterie by měly být vhodné pro ekologickou likvidaci baterií.
 3. UPOZORNĚNÍ pro používání baterií – pro zamezení úniku elektrolytu z baterie, který může způsobit poranění, poškození majetku nebo přístroje:
 - Všechny baterie nainstalujte správně, + a - jak je vyznačeno na přístroji.
 - Nekombinujte baterie (staré a nové nebo uhlíkové a alkalické apod.)
 - Pokud nebudete přístroj delší dobu používat, vyjměte baterie ven.

VAROVÁNÍ

Tento spotřebič není určen pro používání osobami (včetně dětí) se sníženými fyzickými, smyslovými nebo duševními schopnostmi, nebo osobami bez patřičných zkušeností a znalostí, pokud jim nebyl poskytnut dohled nebo instrukce týkající se použití spotřebiče osobou zodpovědnou za jejich bezpečnost. Děti by měly být pod dozorem, aby se zajistilo, že si se spotřebičem nebudou hrát.

1. Přístroj nesmí být vystaven tekoucí, kapající nebo stříkající vodě. Předměty naplněné kapalinami, jako jsou např. vázy, nesmí být umístěny na přístroji.
2. Aby nedošlo k požáru nebo úrazu elektrickým proudem, neumísťujte toto zařízení na horkých místech, nevystavujte ho dešti, vlhkosti nebo prachu.
3. Neumísťujte tento přístroj v blízkosti jakýchkoliv zdrojů vody, např. kohouty, vany, pračky nebo bazény. Ujistěte se, že je přístroj umístěn na suchém, stabilním povrchu.
4. Neumísťujte tento přístroj v blízkosti silného magnetického pole.
5. Nepokládejte přístroj na zesilovače nebo přijímače.
6. Neumísťujte tento přístroj na vlhkém prostředí, vlhkost bude mít vliv na životnost elektrických komponent.
7. Pokud systém bezprostředně přemístíte z chladného do teplého prostředí, nebo pokud je umístěn ve velmi vlhké místnosti, může dojít ke kondenzaci vlhkosti uvnitř přehrávače. Pokud k tomu dojde, systém může být poškozen a nebude fungovat správně. Prosím, nechte systém zapnutý přibližně po dobu jedné hodiny, dokud se vlhkost neodpaří.
8. Nečistěte jednotku chemickými rozpouštědly, ta mohou poškodit povrch zařízení. Přístroj otřete čistým, suchým nebo lehce navlhčeným hadříkem.
9. Při odpojování napájecího kabelu ze zásuvky, tahejte přímo za zástrčku, nikdy ne za kabel.
10. Pokud je přístroj zapnut v blízkosti televizoru, může vlivem působení elektromagnetických vln dojít k ovlivnění funkčnosti obou zařízení. Na televizní obrazovce se mohou objevit čáry, rozpadat obraz, může být ovlivněn zvuk televizoru i přístroje, případně může být jak televizor, tak přístroj zcela nefunkční. Tomu zamezíte umístěním přístroje v dostatečné vzdálenosti od televizoru.

POZNÁMKA



Tento výrobek je ve shodě s požadavky Evropského společenství na rádiové rušení.



Naše produkty jsou navrženy a vyrobeny z vysoce kvalitních materiálů a komponent, které jsou recyklovatelné a znovu použitelné.



Je-li tento symbol přeškrtnutého kontejneru uveden na výrobku, znamená to, že výrobek podléhá směrnici EU 2002/96/ES. Informujte se prosím o místní systém sběru tříděného odpadu pro elektrické a elektronické výrobky. Prosím řiďte se místními pravidly a nelikvidujte staré produkty spolu s běžným komunálním odpadem. Správnou likvidací starého výrobku pomůžete předejít možným negativním dopadům na životní prostředí a lidské zdraví.



Výrobek obsahuje baterie podléhající směrnici EU 2006/66/EC, které nelze vyhazovat do běžného domovního odpadu. Informujte se prosím o místních pravidlech o sběru baterií, neboť správnou likvidací pomůžete předcházet negativním důsledkům pro životní prostředí a lidské zdraví.

Informace týkající se životního prostředí

Výrobek je zabalen pouze v nezbytném obalu pro jeho ochranu. Snahou naší firmy je, aby byl obalový materiál snadno rozdělitelný na tři materiály: lepenku (krabice), polystyrén (ochranné balení) a polyethylen (sáčky, ochranné fólie z lehčeného plastu). Výrobek se skládá z materiálů, které lze recyklovat a znovu použít v případě demontáže odbornou firmou. Dodržujte prosím místní předpisy týkající se likvidace obalových materiálů, vybitých baterií a starého zařízení.

Na nahrávání a přehrávání materiálů může být vyžadován souhlas. Viz Zákon o Copyrightu Act 1956 a Zákon na ochranu umělců Sk 1958-1972.

Poznámka ke směrnici ERP2 (výrobky spojené se spotřebou energie):

Tento výrobek se svojí EKO konstrukcí splňuje požadavky stupně 2 Nařízení Komise (ES) č. 1275/2008, kterým se provádí směrnice Evropského parlamentu a Rady 2009/125/ES, pokud jde o požadavky z hlediska spotřeby elektrické energie elektrických a elektronických zařízení určených pro domácnosti a kanceláře v pohotovostním režimu a ve vypnutém stavu. Po 60 minutách bez zvukového vstupu zařízení automaticky přejde do pohotovostního režimu.

Upozorňujeme, že nastavení nízké hlasitosti na zdroji zvukového signálu může být zařízením považováno za stav „bez zvukového signálu“. To bude mít vliv na schopnost zařízení zjistit signál a může způsobit jeho automatický přechod do pohotovostního režimu. Dojde-li k této situaci, lze přehrávání obnovit opětovnou aktivací zvukového signálu, nebo zvýšením hlasitosti na zdrojovém audiopřehrávači (přehrávač MP3 apod.). Pokud potíže přetrvávají, obraťte se na místní servisní středisko.

UMÍSTĚNÍ OVLÁDACÍCH PRVKŮ

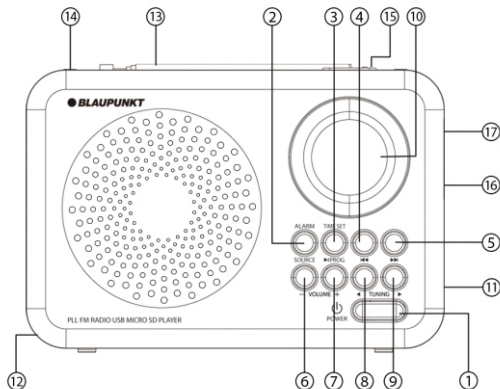

UMÍSTĚNÍ OVLÁDACÍCH PRVKŮ

1. Hlavní vypínač
2. Tlačítko nastavení zdroje /ALARMU
3. Tlačítko nastavení času, programu, přehrávání a pauzy
Stiskem se nastavuje 12/24hodinový formát času.
Stiskem se ukládá aktuální rozhlasová stanice FM.
Stiskem se zahájí nebo pozastaví přehrávání v režimu USB/paměťové karty Micro SD.
Přidržíte-li toto tlačítko stisknuté na 3 sekundy, přijímač automaticky naladí dostupné stanice v pásmu FM.
- 4-5. Tlačítko předcházející, další
Stiskem se přepíná uložená rozhlasová stanice v režimu radiopřijímače.
Stiskem se volí poslední a následující stopa v režimu přehrávání z USB/paměťové karty Micro SD.
- 6-7. Tlačítko ovládnání hlasitosti
- 8-9. Tlačítka ladění
Krátkým stiskem lze ručně naladit frekvenci v pásmu FM po malých krocích.
Přidržíte-li toto tlačítko na 3 sekundy, proběhne automatické ladění frekvencí rozhlasových stanic FM vzestupně nebo sestupně.
Stiskem se rychle přeskakuje o 10 stop v obou směrech v režimu přehrávání z USB / paměťové karty Micro SD.
10. Displej LCD
11. Konektor vnějšího vstupu
12. Kryt bateriového prostoru
13. Teleskopická anténa
14. Madlo pro přenášení
15. Tlačítko automatického vypnutí / odložení buzení
16. Konektor USB
17. Slot pro paměťovou kartu Micro SD

Stejnoseměrné napájení (napájení z baterií)

Otevřete kryt BATERIOVÉHO PROSTORU. Vložte 3 baterie typu R14, UM-2 nebo „C“ (nejsou součástí dodávky). Dodržte správnou polaritu, která je vyznačena v bateriovém prostoru.

POZNÁMKA: Při napájení z baterií odpojte od přístroje síťový kabel.

UPOZORNĚNÍ:

Vyjměte baterie, pokud nebudete přístroj delší dobu používat nebo jsou baterie vybité. Baterie obsahují chemické látky, a proto musí být řádně zlikvidovány.

Střídavé napájení (napájení z elektrické sítě)

Připojte koncovku dodaného síťového kabelu do zdířky síťového napájení na přístroji a opačný konec kabelu do domovní síťové zásuvky.

Chcete-li přístroj zcela odpojit od elektrické sítě, odpojte zástrčku napájecího kabelu od síťové zásuvky.





Zapnutí a vypnutí přístroje

Po přípravě stejnosměrného nebo střídavého napájení stisknutím tlačítka POWER přístroj zapnete. Stejně tlačítko slouží i k jeho vypnutí.









Hlasitost

Stiskem tlačítka VOLUME + nebo VOLUME – je možné zvyšovat nebo snižovat hlasitost v režimu přehrávání.

Nastavení času

1. Když je přístroj v pohotovostním režimu (vypnuté napájení), lze nastavení času zahájit stisknutím tlačítka TIME SET a jeho přidržením na 3 sekundy.
2. Stiskněte tlačítko NEXT () a vyberte 12/24hodinový formát času.
3. Stiskem tlačítka TIME SET na předním panelu zahájíte nastavení hodiny. Hodnota zobrazená na displeji bliká. Pomocí tlačítka PREVIOUS () nebo NEXT () upravte nastavení hodiny.
4. Nastavení hodiny potvrdíte opětovným stisknutím tlačítka TIME SET. Postup přejde k nastavení minut. Hodnota zobrazená na displeji bliká. Stiskem tlačítka PREVIOUS () nebo NEXT () upravte nastavení minut.
5. Dalším stisknutím tlačítka TIME SET nastavení času dokončíte.

Nastavení budíku

1. V pohotovostním režimu přidržte na 3 sekundy stisknuté tlačítko ALARM na předním panelu. Zahájí se nastavení alarmu.
2. Hodnota na displeji bliká. Pomocí tlačítka PREVIOUS () nebo NEXT () upravte nastavení hodiny.
3. Opětovným stiskem tlačítka ALARM nastavení hodiny potvrdíte a přejdete k nastavení minut.
4. Nastavení minut upravíte stiskem tlačítka PREVIOUS () nebo NEXT ().
5. Opětovným stiskem tlačítka ALARM nastavení minut potvrdíte a přejdete k nastavení zdroje zvuku budíku. Stiskem tlačítka PREVIOUS () nebo NEXT () se přepíná zdroj zvuku budíku mezi možnostmi Bazz, rádio a USB.
6. Dalším stiskem tlačítka ALARM výběr zdroje zvuku budíku potvrdíte a přejdete k nastavení hlasitosti budíku. Stiskem tlačítka PREVIOUS () nebo NEXT () lze hlasitost budíku nastavit v rozmezí od úrovně 05 do úrovně 25.
7. Opětovným stiskem tlačítka ALARM nastavení budíku dokončíte. Na displeji se zobrazí symbol budíku, který signalizuje jeho úspěšné nastavení.

Poznámka:

- V pohotovostním režimu lze funkci budíku zapnout nebo vypnout stisknutím tlačítka ALARM. Po nastavení času budíku zkontrolujte, zda se na displeji zobrazil symbol budíku, který signalizuje, že je funkce budíku aktivní.
- Při probíhajícím budíku lze zvuk buzení vypnout stisknutím libovolného tlačítka. Budík zazní znovu následující den ve stejnou dobu.
- Upozorňujeme, že funkce budíku je k dispozici pouze v případě, že je přístroj připojen ke zdroji střídavého/stejnoseměrného napájení. Pokud došlo k výpadku napájení, po jeho obnovení nastavení alarmu zkontrolujte.
- Pamatujte, že budík bude znít 30 minut a v případě nečinnosti se poté automaticky vypne.

Funkce odložení budíku

- Když zazní budík, lze jej stiskem tlačítka SNOOZE/SLEEP vypnout a aktivovat funkci odložení. Budík znovu zazní za 9 minut. Funkci odložení budíku lze zrušit stisknutím libovolného jiného tlačítka (kromě tlačítka SNOOZE/SLEEP). Opětovným stisknutím tlačítka SNOOZE/SLEEP se buzení odloží o dalších 9 minut.

Funkce automatického vypnutí

- V režimu přehrávání lze stiskem tlačítka SNOOZE/SLEEP vybrat dobu automatického vypnutí z možností Vypnuto /15 / 30 / 45 / 60 / 75 / 90 minut. Vyberete-li například možnost 15 minut, přístroj se automaticky vypne za 15 minut.
- Přístroj lze kdykoli vypnout stiskem hlavního vypínače (POWER).

Rádio

- Stisknutím tlačítka POWER zapnete přístroj.
- Jedním nebo několika stisky tlačítka SOURCE aktivujete režim příjmu rozhlasového vysílání FM.
- V režimu rozhlasového vysílání se na displeji zobrazují podrobné informace o stanici.
- Pomocí tlačítka TUNING + nebo TUNING – vyberte požadovanou stanici.
- Upravte hlasitost stiskem jednoho z tlačítek VOLUME.
- Chcete-li rádio vypnout, stiskněte jednu tlačítko POWER.

Ladění

Ruční ladění

Stiskněte krátce tlačítka TUNING + nebo TUNING –. Frekvence se při každém stisknutí zvětší nebo zmenší o 0,1 MHz.

Automatické ladění

Přidrže na 3 sekundy stisknuté tlačítko TUNING + nebo TUNING –. Přístroj automaticky prochází frekvencemi ve vzestupném nebo sestupném směru. Jakmile nalezne dostupnou stanici, ladění se zastaví a zahájí se přehrávání.

Uložení předvolby

- Naladte požadovanou stanici (viz odstavec LADĚNÍ).
- Jedním stisknutím tlačítka PROG přejděte do režimu programování.
- Stiskem tlačítka PREVIOUS (◀◀) nebo NEXT (▶▶) vyberte požadovanou pozici v paměti.
- Dalším stisknutím tlačítka PROG vybranou stanici potvrdíte a uložíte.
- Chcete-li přednastavenou stanici vybrat k poslechu, stiskněte tlačítko PREVIOUS (◀◀) nebo NEXT (▶▶).

Automatické naladění a uložení stanic do paměti:

Stiskněte a na 3 sekundy přidržte tlačítko PROG. Tuner automaticky vyhledá a uloží dostupné rozhlasové stanice. Do paměti přístroje lze uložit nejvýše 50 předvoleb.



Zlepšení příjmu:

Lepšího příjmu můžete dosáhnout úplným vytažením antény nebo úpravou jejího směru. Kvalitu přijímaného rozhlasového signálu můžete také zlepšit umístěním přístroje v blízkosti okna.

PŘEHŘÁVÁNÍ Z PAMĚŤOVÉHO ZAŘÍZENÍ USB NEBO Z KARTY MICRO SD

Přístroj umožňuje dekodovat a přehrávat všechny hudební soubory MP3 uložené na paměťovém zařízení USB nebo paměťové kartě MICRO SD.

1. Před zahájením přehrávání z paměťového zařízení USB nebo z karty Micro SD zkopírujte na paměťové zařízení požadované hudební soubory ve formátu MP3.
2. Připojte paměťové zařízení USB do portu USB nebo zasuňte paměťovou kartu MICRO SD do slotu pro paměťové karty. Stiskem tlačítka SOURCE přejděte do režimu přehrávání souborů MP3 z paměťového zařízení USB nebo karty Micro SD. Přístroj automaticky načte soubory MP3 z připojeného paměťového zařízení a zahájí přehrávání.
3. V průběhu přehrávání lze krátkým stiskem tlačítka PREVIOUS/NEXT/PLAY/PAUSE aktivovat odpovídající funkci.
4. Tlačítko TUNING – / TUNING + slouží k rychlému přesunu o 10 stop v obou směrech v režimu přehrávání z USB/paměťové karty Micro SD.

Chcete-li použít funkci rychlého přehrávání vpřed nebo vzad, přidržte stisknuté tlačítko PREVIOUS () nebo NEXT () a uvolněte jej, jakmile dosáhnete požadovaného místa stopy.

Poznámky:

1. Před připojením paměťového zařízení USB k přístroji zkontrolujte, zda je zástrčka připojovacího kabelu správně orientována a řádně ji zasuňte do portu USB. Paměťové karty MICRO SD zasunujte přímo a bez ohýbání. Chybně připojené paměťové zařízení USB nebo opačně vložená paměťová karta MICRO SD může způsobit poškození přístroje, paměťového zařízení USB nebo karty MICRO SD. Uzamčenou kartu MICRO SD není přístroj schopen detekovat ani přehrávat.
2. Některá paměťová zařízení USB vyžadují ke čtení a přehrávání určité minimální napětí. Pokud přístroj není schopen hudební soubory načíst v režimu napájení z baterií (stejnoseměrné napájení), může to být způsobeno slabými bateriemi. V takovém případě baterie před dalším přehráváním vyměňte za nové. Pokud potíže přetrvávají, obraťte se na místní servisní středisko.
3. Použití prodlužovacího kabelu USB pro připojení a přehrávání se nedoporučuje, protože může docházet k výpadkům zvuku z důvodu ztrát při přenosu dat.
4. Přehrávání z paměťových zařízení USB/karet MICRO SD je možné pouze v případě, že je k přístroji připojeno odpovídající paměťové médium.
5. Maximální velikost připojeného paměťového zařízení činí 32 GB.

VNĚJŠÍ VSTUP (PŘIPOJENÍ ZAŘÍZENÍ MP3)

Přístroj je vybaven zdílkou AUX IN, která umožňuje přehrávání hudby z externího zařízení (například přehrávače MP3 apod.) pomocí stereofonního audiokabelu s konektory velikosti 3,5 mm (není součástí dodávky). Hudbu můžete vybrat a přehrávat na svém přehrávači a zvukový výstup poslouchat prostřednictvím přístroje.

HLAVNÍ TECHNICKÉ ÚDAJE

Elektrické napájení:.....	Střídavé: 220 V–240 V, 50 Hz. Stejnoseměrné: 3x baterie R14 / UM-2 / C, 1,5 V, nejsou součástí dodávky
Rozhlasové pásmo FM	87,5~108 MHz
Paměťové zařízení USB/ Micro.SD:.....	max. 32 GB
Parametry reproduktoru:.....	3,5 palce, 8ohmový dynamický reproduktor
Výkon:	0,8 W
Příkon:.....	4,5 W
Příkon v pohotovostním režimu:	<1 W.

Poznámka:

Technické údaje se mohou změnit z důvodu neustálého zlepšování. Vyhrazujeme si právo na provedení změn bez předchozího upozornění.

ŘEŠENÍ POTÍŽÍ

1. Displej nefunguje.
Řešení: Zkontrolujte, zda je přístroj správně připojen ke zdroji střídavého napájení.
Zkontrolujte správné vložení baterií.
Obraťte se na místní servisní středisko s žádostí o pomoc.
2. Rozhlasové vysílání FM obsahuje silný šum.
Řešení: Lepšího příjmu dosáhnete přemístěním přístroje do blízkosti okna.
Zkuste změnit směr teleskopické antény.
Pokuste se přeladit na jinou rozhlasovou stanici.
3. Zvuk je reprodukován přerušovaně.
Řešení: Zkontrolujte, zda nejsou baterie příliš slabé. V případě potřeby je vyměňte za nové.
Obraťte se na místní servisní středisko s žádostí o pomoc.

DÔLEŽITÉ UPOZORNENIA

K dosiahnutiu Vašej najvyššej spokojnosti a radosti z používania nášeho produktu, prečítajte si prosím najskôr podrobne tento návod a zoznámte sa s jeho funkciami pred tým, ako ho začnete používať. To Vám zaistí roky bezproblémového výkonu produktu a pôžitok z hudby.

- Tieto bezpečnostné a prevádzkové pokyny uchovajte pre budúce použitia.
- Prístroj nesmie byť vystavený vode a umiestnený vo vlhkom prostredí (napr. kúpeľni).
- Výrobok nesmie byť umiestnený:
 - na miestach vystavených priamemu slnečnému žiareniu alebo v blízkosti kúrenia.
 - ona iných stereofónnych zariadeniach, ktoré vyžiarujú príliš tepla
 - ona miestach, kde by bolo obmedzené ochladovanie prístroja pomocou jeho ventilátoru alebo v prašnom prostredí
 - na miestach, ktoré konštantne vibrujú.
 - vo vlhkých a mokrých priestoroch.
 - v blízkosti zapálených sviečok alebo iných zdrojoch otvoreného ohňa.
- Výrobok používajte iba podľa pokynov v tejto príručke.
- Cez USB prepojujte priamo, alebo použite USB-predlžovací kábel, ktorý nieje duší ako 25 cm.

Z bezpečnostných dôvodov neodstraňujte žiadne kryty ani sa nepokúšajte získať prístup k vnútrajšku výrobku. Nepokúšajte sa odstrániť skrutky alebo otvárať kryt jednotky. Servis produktu a všetky opravy vždy zverte autorizovanému servisu a jeho kvalifikovanému personálu.

BEZPEČNOSTNÉ POKYNY

1. Prečítajte si pozorne – pred uvedením prístroja do prevádzky si prečítajte všetky bezpečnostné a prevádzkové pokyny a návod k použitiu.
2. Schovajte si návod k obsluhu - tento návod k obsluhu uschovajte pre budúce použitie.
3. Dbajte na varovania – všetky varovania na produkte a v návode k použitiu je treba dodržiavať
4. Postupujte podľa pokynov – pokyny pre prevádzku a bezpečnostné pokyny je treba dodržiavať.
5. Inštalácia – inštalujte výrobok v súlade s pokynmi výrobcu.
6. Napájacie zdroje – tento produkt napájajte iba zo zdroja zdroje, ktorý je uvedený na napájacom kabeľ. Ak si nieste istí, aký typ napájania máte doma, obráťte sa na svojho predajcu výrobkov alebo na miestnu energetickú spoločnosť.
7. Uzemnenie a polarizácia – výrobok nemusí byť uzemnený. Uistite sa, že zástrčka napájacieho káblu je presne zasunutá do elektrickej zásuvky alebo do predlžovacieho káblu tak, aby bolo zamedzené vzniku prechodného odporu a tým pádom možného rizika vzniku požiaru. Ak používate predlžovací napájací kábel alebo neoriginálny napájací kábel od iného výrobcu, než ktorý je dodávaný ako súčasť balenia s výrobkom, musí byť tento neoriginálny kábel vybavený príslušnými kontaktmi pre prepojenie s výrobkom a musí mať bezpečnostné schválenie pre použitie v danej zemi.
8. Ochrana napájacieho káblu – napájacie káble by mali byť vedené tak, aby neboli pretrhnuté, otočené okolo predmetov okolo nich alebo proti nim, po napájacom káble nie je doporučené chodiť. Pred týmito nežiaducimi vplyvmi chráňte hlavne konektory káblov k zapojeniu do zásuvky a pre napojenie s produktom.
9. Preťaženie – nepreťažujte elektrické zásuvky, predlžovacie káble či viacnásobné zásuvky, následkom takéhoto preťažovania je zvýšené riziko požiaru či úrazu elektrickým prúdom.
10. Vetranie – výrobok musí byť umiestnený na vetrané miesto. Nepokladajte výrobok na posteľ, pohovku alebo iný podobný povrch. Nezakrývajte výrobok vecmi, ako obrusmi, novinami apod.
11. Tepló – tento produkt by nemal byť umiestnený v blízkosti zdrojov tepla, a ako sú radiátory,

- regulátory tepla, pece, zosilovače a iné zariadenia, ktoré produkujú teplo. Na prístroji nesmie byť umiestnený žiadny zdroj otvoreného ohňa, napr. zapálenej svečky.
12. Voda a vlhkosť – pre zníženie rizika požiaru alebo úrazu elektrickým prúdom, nevystavujte výrobok kvapkajúcej, striekajúcej alebo tečúcej vode a nadmernej vlhkosti, napr. v sauni či kúpeľni. Nepoužívajte tento výrobok v blízkosti vody napríklad pri vani, umývadle, dreze, vo vlhkej pivnici, v blízkosti bazény apod.
 13. Vniknutie predmetov a tekutín – nikdy nevkládajte akékoľvek cudzie predmety do otvorov výrobku, mohli by sa dotknúť miest pod vysokým napätím alebo by mohli spôsobiť skrat, čo môže viesť k požiaru alebo úrazu elektrickým prúdom. Nikdy nelejte akúkoľvek tekutinu akékoľvek druhu na výrobok alebo do výrobku. Neumiestňujte akýkoľvek predmet obsahujúci tekutinu na povrch výrobku (napr. váza, pohár s vodou apod.).
 14. Čistenie – pred čistením odpojte výrobok z elektrickej zásuvky. Prach z prístroja odstraňujte suchou handričkou. Ak chcete používať aerosolové čistiace spreje, nestriekajte pramo na výrobok; naneste čistiaci prostriedok na handričku a následne aplikujte. Dávajte pozor, aby nedošlo k poškodeniu hracej jednotky.
 15. Príslušenstvo – nepoužívajte neoriginálne príslušenstvo, ktoré nie je doporučené výrobcom produktu, neoriginálne príslušenstvo môže ohroziť bezpečné používanie a funkciu výrobku.
 16. Umiestnenie – neumiestňujte výrobok na nestabilný vozík, stojan, trojnožku konzolu alebo stoličku. Výrobok môže spadnúť s spôsobiť vážne zranenia deťom či dospelým a môže doísť k vážnemu poškodeniu výrobku. Používajte iba so stabilným vozikom, stojanom, trojnožkou, držiakom či na stole, alebo zariadením doporučeným výrobcom alebo predávaným spolu s výrobkom. Ak je nutná akákoľvek montáž výrobku, riadte sa pokynmi výrobcu a používajte iba montážne príslušenstvo doporučené výrobcom.
 17. Manipulácia s výrobkom – pri premiestňovaní produktu na vozíku je nutné dodržiavať opatnosť. Prudká zmena smeru, prudké zastavenie, vysoká rýchlosť alebo nerovný povrch môžu spôsobiť prevrátenie vozíku a tým aj prípadné poškodenie produktu.
 18. Obdobie nepoužívania – ak nie je zariadenie dlhší čas používané, musí byť napájací kábel prístroja odpojený z elektrickej zásuvky. Odpojte napájací kábel z elektrickej zásuvky počas búrky.
 19. Servis – nepokúšajte sa o servis alebo opravu tohoto prístroja svojvoľne, otvorenie alebo odstránenie krytov prístroja vás môže vystaviť nebezpečeniu úrazu elektrickým prúdom alebo inému nebezpečeniu. Všetky opravy prístroja zverte kvalifikovanému servisnému personálu autorizovaného servisu.
 20. Prosím, ak nie je v prevádzke, odpojte napájací kábel z hlavného zdroja energie, alebo z elektrickej zásuvky. Vo chvíli, keď je napájací kábel zapojený do zdroja elektrickej energie, je systém v pohotovostnom režime, to znamená, že prístroj nie je úplne vypnutý a prúdi do neho elektrická energia.
 21. Náhradné diely – ak sú potrebné náhradné diely, uistite sa, že servisný technik použil náhradné diely, ktoré sú špecifikované výrobcom alebo majú rovnaké vlastnosti ako originálne diely. Neoprávnená výmena môže viesť k požiaru, úrazu elektrickým prúdom alebo spôsobiť iné nebezpečenie.
 22. Sieťové poistky – pre trvalú ochranu proti požiaru, používajte iba správny typ poistiek. Správna špecifikácia poistiek je pre každý rozsah napätia označená na výrobku.
 23. Nezvyšujte príliš hlasitosť pri počúvaní pasáží s veľmi nízkou úrovňou hlasitosti alebo pri náhlej úplnej absencii zvuku. Ak tak urobíte, môže vo chvíli opätovného zvýšenia úrovne hlasitosti prehrávanej pasáže dojsť k poškodeniu reproduktorov.
 24. Ak chcete prístroj úplne odpojiť od napájania, musíte odpojiť napájací kábel od prístroja alebo z elektrickej zásuvky. Elektrická zásuvka alebo vstup pre napájací kábel k výrobku musia zostať voľne prístupné po celý čas používania prístroja v prevádzke.
 25. Je vhodné umiestniť produkt do blízkosti elektrickej zásuvky alebo predlžovačky, ktoré by mali byť ľahko prístupné.

26. Najvyššia teplota prostredia vhodná pre tento výrobok je 35 ° C.
27. ESD tip – Ak dojde k vyresetovaniu prístroja alebo nieje obnovená jeho prevádzka z dôvodu elektrostatického výboja, je potreba výrobok vypnúť, odpojiť napájací kábel a potom ho znovu pripojiť, prípadne presunúť na iné miesto.
28. Batérie
 1. Batérie nesmú byť vystavené nadmernému teplu, ako napríklad pôsobeniu priameho slnečného svetla, ohňa a podobne.
 2. Používané batérie by mali byť vhodné pre ekologickú likvidáciu batérií.
 3. UPOZORNENIE pre používanie batérií – proti zamedzeniu úniku elektrolytu z batérie, ktorý môže spôsobiť poranenie, poškodenie majetku alebo prístroja:
 - Všetky batérie nainštalujte správne, + a – ako je vyznačené na prístroji.
 - Nekombinujte batérie (staré a nové alebo uhlíkové a alkalické apod.)
 - Pokiaľ nebudete prístroj dlhší čas používať, vyťahnite ich z prístroja.

VAROVANIE

Tento spotrebič nieje určený pre používanie osobami (vrátane detí) so zníženými fyzickými, zmyslovými alebo duševnými schopnosťami, alebo osobami bez patričných skúseností a vedomostí, pokiaľ im nebol poskytnutý dohľad alebo inštrukcie týkajúce sa použitia spotrebiča osobou zodpovednou za ich bezpečnosť. Deti by mali byť pod dozorom, aby bolo zaistené, že si so spotrebičom nebudú hrať.

1. Prístroj nesmie byť vystavený tečúcej, kvapkajúcej či striekajúcej vode.
Predmety naplnené kvapalinou, ako sú napr. vázy, nesmú byť umiestnené na prístroji.
2. Aby nedošlo k požiaru alebo úrazu elektrickým prúdom, neumiestňujte toto zariadenie na horúcich miestach, nevystavujte ho dažďu, vlhkosti alebo prachu.
3. Neumiestňujte tento prístroj v blízkosti akýchkoľvek zdrojov vody, napr. kohútiky, vane, pračky alebo bazény. Uistite sa, že je prístroj umiestnený na suchom, stabilnom povrchu.
4. Neumiestňujte tento prístroj v blízkosti silného magnetického pola.
5. Nepokladajte prístroj na zosilovače alebo prímače.
6. Neumiestňujte tento prístroj do vlhkého prostredia, vlhkosť bude mať vplyv na životnosť elektrických komponentov.
7. Ak systém bezprostredne premiestnite z chladného do teplého prostredia, alebo ak je umiestnený vo veľmi vlhkom prostredí, môže dôjsť ku kondenzácii vlhkosti vo vnútri prehrávača. Ak k tomu dôjde, systém môže byť poškodený a nebude fungovať správne. Prosím, nechajte systém zapnutý približne na hodinu, dokiaľ sa vlhkosť nevyparí.
8. Nečistite jednotku chemickými rozpúšťadlami, tie môžu poškodiť povrch zariadenia. Prístroj otrite čistou, suchou alebo mierne navlhčenou handričkou.
9. Pri odpojení napájacieho káblu zo zásuvky, ťahajte priamo za zástrčku, nikdy nie za kábel.
10. Ak je prístroj zapnutý v blízkosti vášho televízora, môže vplyvom pôsobenia elektromagnetických vln dojsť k ovplyvneniu funkčnosti oboch zariadení. Na televíznej obrazovke sa môžu objaviť čiary, rozpadáť sa obraz, môže byť ovplyvnený zvuk televízora aj prístroja, prípadne môže byť ak televízor, tak prístroj úplne nefunkčný. Tomu zamedzte umiestnením prístroja v dostatočnej vzdialenosti od televízora.

POZNÁMKA



Tento výrobok je v zhode s požiadavkami Európskeho spoločenstva na rádiové rušenie.



Naše produkty sú navrhnuté a vyrobené z vysoko kvalitných materiálov a komponentov, ktoré sú recyklovateľné a opäť použiteľné.



Ak je tento symbol preškrtnutého kontajneru uvedený na výrobku, znamená to, že výrobok podlieha smernici EU 2002/96/ES. Informujte sa prosím na miestny systém zberu triedeného odpadu pre elektrické a elektronické výrobky. Prosím riadte sa miestnymi pravidlami a nelikvidujte staré produkty spolu s bežným komunálnym odpadom. Správnu likvidáciu starého výrobku pomôžete predísť možným negatívnym dopadom na životné prostredie a ľudské zdravie.



Výrobok obsahuje batérie podliehajúce smernici EU 2006/66/EC, ktoré nie je možné vyhadzovať do bežného domového odpadu. Informujte sa prosím o miestnych pravidlách zberu batérií, pretože správnu likvidáciu pomôžete predchádzať negatívnym dôsledkom pre životné prostredie a ľudské zdravie.

Informácie týkajúce sa životného prostredia

Výrobok je zabalený len v nezbytnom obale pre jeho ochranu. Snahou našej firmy je, aby bol obalový materiál jednoducho rozdeliteľný na tri materiály: lepenku (krabica), polystyrén (ochranné balenie) a polyetylen (sáčiky, ochranné fólie z odľahčeného plastu). Výrobok sa skladá z materiálov, ktoré je možné recyklovať a znovu použiť v prípade demontáže odbornou firmou. Dodržujte prosím miestne predpisy týkajúce sa likvidácie obalových materiálov, vybitých batérií a starého zariadenia.

Na nahrávanie a prehrávanie materiálov môže byť vyžadovaný súhlas. Viz Zákon o Copyrightu Act 1956 a Zákon na ochranu umelcov Sk 1958-1972.

Vyhlasenie v súvislosti so smernicami týkajúcimi sa ERP2 (Energy Related Products):

Tento produkt s dizajnom ECO je v súlade požiadavkou 2. etapy nariadenia komisie (ES) č. 1275 /2008, ktorým sa vykonáva smernica 2009/125/ES, pokiaľ ide o spotrebu elektrickej energie v elektronických zariadeniach v domácnosti a kancelárskych zariadeniach v stave pohotovosti a vo vypnutom stave. Po **60 minútach** bez akéhokoľvek zvukového vstupu sa zariadenie automaticky prepne do pohotovostného režimu.

Upozorňujeme, že nastavenie nízkej hlasitosti v zdroji zvuku môže byť rozpoznané ako stav bez zvukového signálu, čo ovplyvní schopnosť detekcie zvuku v zariadení a môže tiež viesť k automatickému prepnutiu do pohotovostného režimu. Ak k tomu dôjde, znovu aktivujte prenos zvukového signálu alebo zvýšte hlasitosť na prehrávači, ktorý je zdrojom zvuku (MP3 prehrávač atď.), aby sa obnovilo prehrávanie. Ak problém pretrváva, obráťte sa na miestne servisné stredisko.

UMIESTNENIE OVLÁDACÍCH PRVKOV

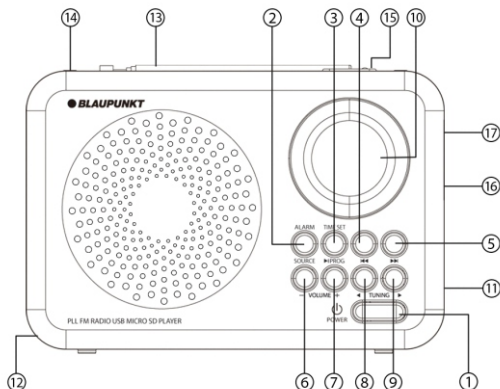

UMIESTNENIE OVLÁDACÍCH PRVKOV

1. Vypínač napájania (POWER)
2. Tlačidlo nastavenia SOURCE/ALARM
3. Tlačidlo TIME SET / PROG / PLAY PAUSE
Stlačením tohto tlačidla môžete nastaviť 12-hodinový alebo 24-hodinový formát času.
Stlačením tohto tlačidla môžete uložiť aktuálnu FM stanicu.
Stlačením tohto tlačidla môžete spustiť alebo pozastaviť prehrávanie v režime prehrávania z USB zariadenia / Micro SD karty.
Stlačením tohto tlačidla na 3 sekundy môžete spustiť automatické vyhľadávanie a uloženie dostupnej stanice v režime FM.
- 4-5. Tlačidlá Predchádzajúce a Nasledujúce
Stláčaním týchto tlačidiel môžete prepnúť prednastavenú FM stanicu v režime rádia.
Stláčaním týchto tlačidiel môžete vybrať poslednú a nasledujúcu skladbu v režime prehrávania z USB zariadenia / Micro SD karty.
- 6-7. Tlačidlá VOLUME – a VOLUME +
- 8-9. Tlačidlá TUNING – / TUNING +
Krátkym stláčaním týchto tlačidiel môžete manuálne ladiť frekvenciu FM rádia po jednotlivých krokoch.
Stlačením niektorého z týchto tlačidiel na 3 sekundy môžete automaticky vyhľadávať dostupné FM stanice s vyššou alebo nižšou vysielačou frekvenciou.
Stlačením niektorého z týchto tlačidiel môžete rýchlo vybrať skladby v krokoch po 10 v režime prehrávania z USB zariadenia / Micro SD karty.
10. LCD DISPLAY
11. KONEKTOR AUX-IN
12. KRYT PRIEHRADKY PRE BATÉRIE
13. TYČOVÁ ANTÉNA
14. PREPRAVNÁ RUKOVÄŤ
15. TLAČIDLO SLEEP/SNOOZE
16. KONEKTOR USB
17. ZÁSUVKA NA KARTU MICRO SD

Napájanie jednosmerným napätím (z batérií)

Otvorte dvierka PRIEHRADKY PRE BATÉRIE. Do priehradky vložte 3 kusy batérií typu R14 veľkosti UM-2 alebo C (nie sú súčasťou dodávky). Vložené batérie musia byť správne orientované z hľadiska polarít. POZNÁMKA: Pri používaní batérií odpojte napájací kábel od jednotky.

VAROVANIE:

Ak sú batérie vybité alebo sa už dlhšie nepoužívali, odstráňte ich.

Batérie obsahujú chemické látky, takže ich je nutné správne zlikvidovať.

Napájanie striedavým napätím (z elektrickej zásuvky)

Zapojte koniec dodaného napájacieho kábla do elektrickej zásuvky striedavého napätia na jednotke a druhý koniec kábla zapojte do elektrickej zásuvky v domácnosti.

Ak chcete súpravu úplne odpojiť od zdroja napájania, vytiahnite zástrčku kábla z elektrickej zásuvky v stene.





Zapnutie a vypnutie jednotky

Stlačením tlačidla POWER po prípravení na napájanie jednosmerným alebo striedavým napätím spustíte jednotku v pohotovostnom režime.









Hlasitosť

Stláčaním tlačidla VOLUME + alebo VOLUME – môžete zvýšiť alebo znížiť hlasitosť v režime prehrávania.

Nastavenie času

1. Keď je jednotka v pohotovostnom režime (napájanie je vypnuté), stlačením tlačidla TIME SET na 3 sekundy na prednom paneli môžete spustiť nastavovanie času.
2. Stlačením tlačidla Nasledujúce () prepnete a vyberte 12-hodinový alebo 24-hodinový formát času.
3. Stlačením tlačidla TIME SET na prednom paneli prejdite na nastavenie hodiny. Stláčaním tlačidla Predchádzajúce () alebo Nasledujúce () nastavte na blikajúcom displeji požadovanú hodinu.
4. Opätovným stlačením tlačidla TIME SET potvrdíte nastavenú hodinu a prejdite na nastavenie minút. Stláčaním tlačidla Predchádzajúce () alebo Nasledujúce () nastavte na blikajúcom displeji požadované minúty.
5. Opätovným stlačením tlačidla TIME SET dokončíte nastavovanie času.

Nastavenie budíka

1. Stlačením tlačidla ALARM na 3 sekundy na prednom paneli prejdite na nastavenie budíka.
2. Ak chcete nastaviť hodiny, počas blikania displeja stlačte tlačidlo Predchádzajúce () alebo tlačidlo Nasledujúce ().
3. Opätovným stlačením tlačidla ALARM potvrdíte nastavenie hodiny a začnite nastavovať minúty.
4. Stláčaním tlačidla Predchádzajúce () alebo tlačidla Nasledujúce () upravte nastavenie minút.
5. Opätovným stlačením tlačidla ALARM potvrdíte nastavenie minút a začnite vyberať zdroj budíka. Stláčaním tlačidla Predchádzajúce () alebo tlačidla Nasledujúce () môžete prepínať medzi možnosťami Bazz, Radio a USB.
6. Opätovným stlačením tlačidla ALARM potvrdíte výber zdroja budíka a začnite nastavovať hlasitosť budíka. Stláčaním tlačidla Predchádzajúce () alebo tlačidla Nasledujúce () môžete prepínať medzi úrovňami hlasitosti 05 až 25.
7. Opätovným stlačením tlačidla ALARM dokončíte nastavovanie budíka. Na displeji sa zobrazí ikona budíka, čo znamená, že budík bol úspešne nastavený.

Poznámka:

- a. Stlačením tlačidla ALARM v pohotovostnom režime môžete aktivovať alebo zavrieť funkciu budíka. Po nastavení budíka skontrolujte, či sa na displeji zobrazuje ikona budíka, ktorá naznačuje, že funkcia budíka je k dispozícii.
- b. Keď budík zvoní, jeho zvonenie môžete vypnúť stlačením ľubovoľného tlačidla. Budík potom bude opäť zvoniť na nasledujúci deň v tom istom čase.
- c. Pripomíname, že funkcia budíka je k dispozícii iba pri pripojení jednotky k zdroju jednosmerného alebo striedavého napätia. Po odpojení a opätovnom pripojení zdroja napájania preto nastavenie budíka znovu skontrolujte.
- d. Upozorňujeme, že budík bude zvoniť **30 minút** a automaticky sa vypne, ak nevykonáte žiadnu akciu.

Funkcia odloženia budenia

1. Stlačením tlačidla SNOOZE/SLEEP počas zvonenia budíka môžete budík vypnúť a aktivovať funkciu odloženia budenia. Budík tak bude znovu zvoniť po uplynutí 9 minút. Stlačením ľubovoľného iného tlačidla než SNOOZE/SLEEP môžete funkciu odloženia budenia vypnúť. Ak znova stlačíte tlačidlo SNOOZE/SLEEP, získate ďalších 9 minút spánku do nasledujúceho budenia.

Funkcia uloženia na spánok

1. Stlačením tlačidla SNOOZE/SLEEP v režime prehrávania môžete vybrať niektorú z možností pre uloženie jednotky na spánok: vypnuté, po 15 minútach, po 30 minútach, po 45 minútach, po 60 minútach, po 75 minútach a po 90 minútach. Ak napríklad vyberiete uloženie na spánok po 15 minútach, rádio sa automaticky vypne po 15 minútach.
2. Rádio môžete vypnúť aj kedykoľvek, a to stlačením tlačidla POWER.

Rádio

1. Stlačením tlačidla POWER zapnite jednotku.
2. Stlačením tlačidla SOURCE sa prepnite do režimu FM rádia.
3. Počas používania jednotky v režime rádia sa na displeji zobrazujú detaily o naladenej rozhlasovej stanici.
4. Vyberte si stanicu pomocou tlačidiel TUNING + a TUNING –
5. Upravte zvuk pomocou tlačidla VOLUME.
6. Ak chcete rádio vypnúť, stlačte tlačidlo POWER.

Ladenie



Manuálne ladenie

Krátkym stlačením tlačidla TUNING + alebo tlačidla TUNING – sa frekvencia rádia vždy zvýši alebo zníži v krokoch po 0,1 MHz.

Automatické ladenie

Stlačte tlačidlo TUNING + alebo tlačidlo TUNING – a podržte ho stlačené na 3 sekundy. Jednotka automaticky vyhľadá dostupnú stanicu s vyššou alebo nižšou frekvenciou a potom sa vyhľadávanie zastaví a začne sa prehrávať vysielanie nájdenej stanice.

Prednastavenie stanice

1. Naladte na požadovanú stanicu (pozrite si časť **LADENIE**).
2. Stlačením tlačidla PROG prejdite do režimu programovania.
3. Stlačením tlačidla Predchádzajúce () alebo tlačidla Nasledujúce () vyberte požadovanú polohu v rámci pamäte.

- Opätovným stlačením tlačidla **PROG** potvrdíte a uložte vybranú stanicu.
- Stlačením tlačidla Predchádzajúce () alebo tlačidla Nasledujúce () vyberte prednastavenú stanicu na počúvanie.



Automatické ladenie a prednastavenie: Stlačte tlačidlo PROG a podržte ho stlačené na 3 sekundy. Rádio tak automaticky vyhľadá a uloží dostupnú stanicu, pričom do pamäte jednotky sa môže uložiť maximálne 50 prednastavených staníc.

Lepší príjem signálu:

Ak chcete zlepšiť príjem signálu, môžete úplne roziahnuť teleskopickú anténu alebo nastaviť jej smer. Lepší signál získate aj tak, že umiestnite jednotku čo najbližšie k oknu.

PREHRÁVANIE Z USB ZARIADENIA ALEBO MICRO SD KARTY

Jednotka dokáže dekodovať a prehrávať všetky hudobné súbory vo formáte MP3, ktoré sú uložené na USB kľúči alebo na MICRO SD karte.

- Pred spustením prehrávania v režime USB/MICRO SD CARD skopírujte dostupné hudobné súbory vo formáte MP3 na svoje USB zariadenie alebo na MICRO SD kartu.
- Zapojte alebo vložte USB kľúč alebo MICRO SD kartu do USB portu alebo zásuvky na SD kartu, stlačením tlačidla SOURCE prepnete do režimu prehrávania USB alebo SD MP3 a jednotka začne automaticky čítať súbory MP3 v zariadení a prehrávať hudbu.
- Počas prehrávania môžete krátkym stlačením tlačidla Predchádzajúce, Nasledujúce, PLAY alebo PAUSE spustiť príslušnú funkciu.
- Stlačením tlačidla TUNING – alebo tlačidla TUNING + môžete rýchlo vyberať skladby v krokoch po 10 v režime prehrávania z USB zariadenia alebo Micro SD karty.
- Stlačením, podržaním a uvoľnením tlačidla Predchádzajúce () alebo tlačidla Nasledujúce () môžete počas prehrávania využiť funkciu rýchleho prechodu dopredu alebo dozadu.

Poznámky:

- Pred pripojením USB média k jednotke skontrolujte, či je port správne nasmerovaný a riadne pripojený. Ak používate MICRO SD kartu, vkladajte ju priamo a neohýbajte ju. Nesprávne pripojenie opačne obráteného ukladacieho média USB alebo MICRO SD karty môže poškodiť jednotku ukladacieho média USB alebo MICRO SD karty. Zamknutá MICRO SD karta sa nedá zistiť ani prehrať.
- Niektoré USB kľúče vyžadujú určité minimálne napätie, aby sa dali prečítať a prehrať. Ak jednotka nedokáže prečítať hudbu pri napájaní jednosmerným napätím (z batérie) v dôsledku nedostatočného nabitia zdroja, skúste obsah prehrať znova po výmene vybitých batérií. Ak problém pretrváva, obráťte sa na miestne servisné stredisko.
- Používanie predlžovacieho kábla na pripojenie a prehrávanie z USB zariadenia sa neodporúča, pretože môže viesť k prerušovanému zvukovému výstupu v dôsledku straty signálu počas prenosu údajov.
- Prehrávanie v režime USB/MICRO SD CARD je k dispozícii iba v prípade pripojenia USB zariadenia alebo MICRO SD karty k jednotke.
- Jednotka dokáže podporovať len ukladacie zariadenia s kapacitou do 32 GB.

AUX IN (PRIPOJENIE MP3)

Jednotka zahŕňa konektor AUX IN, ktorý vám umožňuje prehrávať hudbu z externého prehrávača (ako je napríklad MP3 prehrávač) po pripojení prostredníctvom stereofónneho zvukového kábla typu 3,5 mm na 3,5 mm (nie je súčasťou dodávky). Hudbu tak môžete vybrať a prehrávať v prehrávači a zvukový výstup zabezpečí rádio.

HLAVNÉ ŠPECIFIKÁCIE

Zdroj napájania:	Striedavé napätie: 220.V – 240 V ~ 50 Hz Jednosmerné napätie (3 x R14 / UM-2 / C 1,5 V (batérie nie sú súčasťou dodávky)).
Frekvencia FM rádia:	87,5 ~ 108 MHz
USB zariadenie / MICRO SD karta:	max. do 32 GB
Veľkosť reproduktora:	3,5-palcový, 8-ohmový dynamický reproduktor
Výkon:	0,8 W
Spotreba energie:	4,5 W
Spotreba v pohotovostnom režime:	< 1 W

Poznámka:

Špecifikácie sa neustále zlepšujú, takže podliehajú zmenám, a preto si vyhradzuje právo na ich úpravu bez predchádzajúceho upozornenia.

RIEŠENIE PROBLÉMOV

1. Displej sa nemôže rozsvietiť.
Odpoveď: Skontrolujte, či je zdroj striedavého napätia správne pripojený k zdroju napájania.
Skontrolujte, či boli batérie vložené správne.
Požiadajte o podporu miestne servisné stredisko.
2. Pri vysielaní FM rádia znie silný šum na pozadí.
Odpoveď: Presuňte jednotku čo najbližšie k oknu, aby bol príjem čo najlepší.
Skúste upraviť nasmerovanie teleskopickej antény.
Skúste prepnúť na inú rozhlasovú stanicu.
3. Zvukový výstup je prerušovaný.
Odpoveď: Skontrolujte, či batérie nie sú príliš vybité, a vymeňte ich za nové.
Požiadajte o podporu miestne servisné stredisko.

FONTOS MEGJEGYZÉSEK

A legjobb élmény és teljesítmény eléréséhez, valamint a termék funkcióinak megismeréséhez figyelmesen olvassa el a jelen kézikönyvet a termék üzembe helyezése előtt. Így készüléke évekig a legjobb teljesítményt és zenei élményt nyújtja.

1. Órizza meg a jelen biztonsági és használati utasításokat későbbi felhasználás céljából.
2. Ne tegye ki a készüléket párnák vagy fröccsenésnek és nedves környezetnek (pl. fürdőszoba).
3. Ne helyezze a készüléket a következő helyekre:
4. Közvetlen napfénynek kitett vagy fűtőtestekhez közeli helyek.
5. Túl sok hőt sugárzó sztereóberendezések teteje.
6. Szellőzést akadályozó hely vagy poros terület.
7. Folyamatosan rezgő helyek.
8. Magas páratartalmú vagy nedves helyek.
9. Ne helyezze gyertyákhoz vagy más nyílt lánghoz közel.
10. Csak a használati útmutató szerint üzemeltesse a készüléket.
11. A készülék első bekapcsolása előtt győződjön meg arról, hogy megfelelően csatlakoztatta a tápadaptert.

Biztonsági okokból ne távolítsa el a burkolatot, és ne kíséreljen meg hozzáférni a készülék belsejéhez. A szervizelést bízza szakképzett szerelőre.

Ne próbálja meg eltávolítani a csavarokat vagy kinyitni a készülék házát; nem találhatók benne szervizelhető alkatrészek. Az összes szervizelést bízza szakképzett szerelőre.

BIZTONSÁGI UTASÍTÁSOK

1. **Olvassa el az utasításokat** – A készülék üzembe helyezése előtt olvassa el az összes biztonsági és használati utasítást.
2. **Órizza meg az utasításokat** – A biztonsági és használati utasításokat tartsa a készülékkel együtt későbbi felhasználás céljából.
3. **Figyelmeztetések** – A készüléken, valamint a használati utasításokban lévő összes figyelmeztetést be kell tartani.
4. **Tartsa be az utasításokat** – Tartsa be az összes használati utasítást.
5. **Üzembe helyezés** – A gyártó utasításai szerint helyezze üzembe a készüléket.
6. **Áramforrások** – A terméket csak olyan típusú áramforrásról szabad üzemeltetni, amely fel van tüntetve a tápkábel bemeneténél. Ha háztartásában nem található ilyen típusú áramforrás, forduljon a termékkereskedőhöz vagy a helyi energiaszolgáltatóhoz.
7. **Földelés és polarizáció** – A terméket nem szükséges földelni. A csatlakozó teljesen bele legyen dugva a hosszabbító kábel aljzatába, hogy a dugasz érintkezői ne látszódnak ki. A termék egyes változatai polarizált, váltakozó vezetékcsatlakozójú tápkábellel szereltek (olyan csatlakozó, amelynek egyik pengéje szélesebb, mint a másik). Az ilyen típusú csatlakozók csak egyféleképpen illeszthetők az aljzatba. Ez egy biztonsági funkció. Ha nem tudja teljesen beilleszteni a csatlakozót az aljzatba, próbálja meg megfordítani csatlakozót. Ha a csatlakozót így sem sikerül beilleszteni, forduljon villanyszerelőhöz az elavult aljzat cseréjéért illetően. Ne iktassa ki a polarizált csatlakozó biztonsági funkcióját. Ha tápkábel-hosszabbítót vagy egy nem a készülékhez mellékelt tápkábelt használ, ügyeljen arra, hogy a kábel megfelelő formájú csatlakozóval legyen felszerelve, és megfeleljen az adott országnak biztonsági előírásainak.
8. **Tápkábel-védelem** – A tápkábeleket úgy kell elvezetni, hogy azokra ne lépjenek rá, ne hurkolódjanak, ne csípjék be őket a rájuk helyezett tárgyak, illetve ne feszüljenek nekik. Fordítson különös figyelmet a kábelvégekre, dugaljakra és a termék csatlakozási pontjaira.

9. **Túlterhelés** – Ne terhelje túl a fali aljzatokat, a hosszabbító kábeleket és az elosztókat, mivel ezek tüzet vagy áramütést okozhatnak.
10. **Szellőzés** – A termék szellőzése legyen megfelelő. Ne helyezze a terméket ágyra, kanapéra vagy hasonló felületre. Ne takarja le a terméket olyan tárgyakkal, mint asztalterítő, újságpapír stb.
11. **Hő** – Ne helyezze a terméket hőforrások (pl. radiátorok, konvektorok, kályhák vagy egyéb berendezések, többek között erősítők) mellé. Ne helyezzen nyílt lángot (pl. meggyújtott gyertya) a készülékre.
12. **Víz és nedvesség** – A tűzveszély és az áramütés elkerülése érdekében ne tegye ki a készüléket esőnek, fröccsenésnek vagy túlzott nedvességnek (pl. szauna vagy fürdőszoba). Ne használja a készüléket víz közelében, mint például fürdőkád, mosdókagyló, mosogató, mosókonyha, úszómedence közelében és nyirkos pincében.
13. **Tárgyak és folyadékok** – Ne nyomjon be tárgyakat a készülék nyílásaiba, mivel azok hozzáérhetnek veszélyes feszültségpontokhoz vagy rövidzárlatot okozhatnak, és ez tűzhöz vagy áramütéshez vezethet. Ne öntsön semmiféle folyadékot a készülékre. Ne helyezze olyan tárgy tetejére, amely folyadékot tartalmaz.
14. **Tisztítás** – Tisztítás előtt húzza ki a készüléket a fali aljzattól. A mélyhangsugárzóban lévő port száraz ruhával törölje ki. Ha aeroszolos tisztítóspray-t használ, ne permetezzen közvetlenül a bútorra, hanem a ruhára permetezzen. Ügyeljen arra, hogy ne sértse meg a meghajtóegységeket.
15. **Tartozékok** – Ne használjon olyan tartozékokat, amelyeket a gyártó nem javasol, mivel ezek veszélyt okozhatnak.
16. **Kiegészítők** – Ne helyezze a terméket instabil kocsira, állványra, háromlábú állványra, tartóra vagy asztalra, mivel a termék leeshet, és ez személyi (gyermek vagy felnőtt) sérülést vagy a termék súlyos károsodását okozhatja. Csak a gyártó által javasolt vagy a termékhez mellékelte kocsit, állványt, háromlábú állványt, tartót vagy asztalt használja. Csak a gyártó utasításai szerint szerelje fel a terméket, és csak a gyártó által javasolt konzolt használja.
17. **A termék mozgatása** – A kocsira állított termék mozgatásakor nagyon óvatosan járjon el. A gyors megállás, túlzott erő kifejtés vagy egyenetlen felület a kocsira állított termék felborulásához vezethet.
18. **Használaton kívüli időszakok** – Húzza ki a készülék tápkábelét viharos időben, illetve ha a készüléket hosszabb ideig nem használja.
19. **Szervizelés** – Ne próbálja meg szervizelni a készüléket, mivel a burkolatok kinyitása és eltávolítása során veszélyes feszültségnek vagy más veszélynek lehet kitéve. Az összes szervizelést bízva szakképzett szerelőre.
20. Ha nem használja a készüléket, húzza ki a tápcsatlakozót a fő áramforrásból vagy fali áramforrásból. A készülék akkor is áram alatt van, ha a készülék áramforráshoz csatlakozik, és a rendszer készenléti üzemmódban van.
21. **Cserealkatrészek** – Ha cserealkatrészekre van szükség, a szerelőnek a gyártó által előírt cserealkatrészeket vagy az eredeti alkatrészsel azonos műszaki tulajdonságokkal rendelkező cserealkatrészeket kell használnia. A nem engedélyezett cserealkatrészek tüzet, áramütést vagy más veszélyt okozhatnak.
22. **Hálózati biztosítékok** – A tűzveszély folyamatos védelme érdekében csak a megfelelő típusú és teljesítményű biztosítékokat használja. Az egyes feszültségtartományoknak megfelelő biztosítékjellemzők fel vannak tüntetve a terméken.
23. Ne növelje a hangerőt, ha nagyon alacsony szintű a bemeneti jel, vagy egyáltalán nincs audiojel. Ellenkező esetben a hangszóró károsodhat, ha hirtelen nagy hangerővel szólal meg a lejátszás.

- 24.** A termék tápellátása csak úgy szüntethető meg teljesen, ha kihúzza a tápkábelt a fali aljzathoz vagy a termékéből. A termék használata közben mindig legyen könnyen hozzáférhető a fali aljzat vagy a termék tápkábele.
- 25.** Próbálja a terméket a fali aljzathoz vagy a hosszabbító kábelhez közel, egy könnyen hozzáférhető helyen elhelyezni.
- 26.** A készülék legfeljebb 35 °C környezeti hőmérséklet esetén üzemeltethető.
- 27. ESD tippek** – Ha a készülék elektrosztatikus kisülés miatt alaphelyzetbe áll vagy nem reagál, kapcsolja ki majd vissza, vagy tegye át egy másik helyre.
- 28. Akkumulátor**
1. Ne tegye ki az akkumulátorokat túlzott hőnek, mint például napsütés, tűz vagy hasonló.
 2. Az akkumulátorokat az akkumulátorok ártalmatlanítására vonatkozó környezetvédelmi előírások figyelembe vételével kell ártalmatlanítani.
 3. Akkumulátorhasználattal kapcsolatos FIGYELMEZTETÉS – a testi sérülést, anyagi kárt vagy a készülék károsodását okozó akkumulátorszivárgás megakadályozásához:
 1. A készüléken lévő + és - jelöléseknek megfelelően, helyesen tegye be az összes akkumulátort.
 2. Ne használjon egyszerre különböző elemeket (régieket és újakat, illetve karbon és alkáli stb.).
 3. Vegye ki az akkumulátorokat, ha a készüléket hosszabb ideig nem használja.

FIGYELEM

A berendezést a csökkent fizikai vagy mentális képességekkel rendelkező személyek (beleértve a gyerekeket is), vagy az olyan személyek, akik nem ismerik a berendezést, csak felügyelet mellett vagy a biztonságukért felelős személy által előírt utasítások szerint használhatják. Gyermek csak felügyelet mellett használhatja a készüléket. A készülék nem játékszer.

1. Ne tegye ki a készüléket párának vagy fröccsenésnek, és ne helyezze olyan tárgyakra, amelyek folyadékkal vannak töltve (pl. váza).
2. A tűz vagy áramütés megakadályozása érdekében ne tegye a készüléket forró helyre, és ne érje eső, nedvesség vagy por.
3. Ne tegye a készüléket vízforrás közelébe (pl. csapok, fürdőkádak, mosógépek vagy úszómedencék). A készülék száraz, stabil felületen legyen.
4. Ne tegye a készüléket erős mágneses mező közelébe.
5. Ne tegye a készüléket erősítőre vagy vevőkészülékre.
6. Ne tegye a készüléket nyirkos helyre, mivel a nedvesség kedvezőtlen hatással van az elektromos alkatrészek élettartamára.
7. Ha az órát közvetlenül hidegről megre viszi át, vagy nagyon nyirkos helyre teszi, a lencse belsején nedvesség képződhet. Ebben az esetben a rendszer nem működik megfelelően. Hagyja a rendszert bekapcsolva körülbelül egy óráig, amíg a nedvesség el nem párolog.
8. Ne próbálja meg vegyi oldószerekkel tisztítani a készüléket, mivel ezek károsíthatják a felületét. Tiszta, száraz vagy enyhén nedves ruhával törölje meg.

MEGJEGYZÉS



A készülék megfelel az Európai Közösség rádióinterferenciára vonatkozó követelményeinek.



A készülék kiváló minőségű, újrahasznosítható és újrafelhasználható anyagokból és alkatrészekből készült.



Ha az áthúzott, kerek szemetesláda szimbólum fel van tüntetve a készüléken, az azt jelenti, hogy a készülék megfelel a 2002/96/EK európai irányelvnek. Kérjük, tájékozódjon az elektromos és elektronikus készülékek helyi szelektív gyűjtésére vonatkozó előírásokról. Cselekedjen a helyi törvényeknek megfelelően, és a kiselejtezett készülékeket gyűjtse elkülönítve a lakossági hulladéktól. A felelőssé vált készülék helyes kiselejtezésevel segít megelőzni a környezetszennyezést és a különféle egészségkárosodásokat.



A termék akkumulátorai megfelelnek a 2006/66/EK európai irányelv követelményeinek, ezért ne kezelje őket háztartási hulladékként. Tájékozódjon a hulladékok szelektív gyűjtésének helyi rendszeréről, mivel a megfelelő hulladékkezelés hozzájárul a környezetszennyezéssel és a különféle egészségkárosodásokkal kapcsolatos következmények megelőzéséhez.

Környezetvédelemmel kapcsolatos tudnivalók

A termék csomagolása nem tartalmaz felesleges csomagolóanyagot. A csomagolás három különböző anyagra osztható fel: karton (doboz), polisztirol hab (védőbakok) és polietilén (tasakok, védő hablapok). A rendszer újrahasznosítható és újrafelhasználható anyagokat tartalmaz, ha azokat egy erre specializálódott vállalat szereli szét. Tartsa be a csomagolóanyagok, elhasznált akkumulátorok és régi berendezések ártalmatlanítására vonatkozó helyi szabályozásokat.

Bizonyos anyagok felvételéhez és lejtásához hozzájárulás szükséges. Lásd az 1956-os szerzői jogi, illetve az 1958–1972-es, a szellemi tulajdon védelmével foglalkozó törvényt.

ERP2-re (energiával kapcsolatos termékek) vonatkozó megjegyzés:

A termék megfelel a 2009/125/EK irányelv végrehajtásáról szóló 1275/2008 számú bizottsági rendelet 2. szakaszában található, az elektromos és elektronikus háztartási és irodai berendezések készenléti és kikapcsolt üzemmódban fellépő elektromosáram-fogyasztására vonatkozó környezetbarát tervezési követelményeknek. Ha **60 percig** nem észlel bemenő audiojelet, a készülék automatikusan készenléti üzemmódba kapcsol.

Előfordulhat, hogy a készülék a túl alacsony hangerejű audioforrást nem érzékeli audiojelként. Ez hatással van a jelérzékelési képességére, és a készülék automatikusan készenléti üzemmódba válthat. Ebben az esetben a lejátszás folytatásához aktiválja újra az audiojel-átvitelt vagy növelje az audioforrás (MP3-lejátszó stb.) hangerő-beállítását. Ha a probléma továbbra is fennáll, forduljon a helyi szervizközpontozhoz.

KEZELŐSZERVEK ELHELYEZKEDÉSE

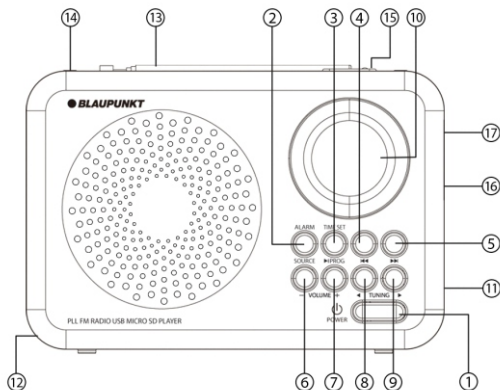

KEZELŐSZERVEK ELHELYEZKEDÉSE

1. BE-/KIKAPCSOLÓGOMB
2. SOURCE/ALARM SETTING (FORRÁS/RIASZTÁSBEÁLLÍTÁS) GOMB
3. TIME SETTING / PROGRAM / PLAY PAUSE (IDŐBEÁLLÍTÁS / PROGRAM / LEJÁTSZÁS SZÜNETELTETÉSE) GOMB.
Nyomja meg a 12 vagy 24 órás időformátum váltásához.
Nyomja meg az aktuális FM-állomás mentéséhez.
Nyomja meg az USB/MicroSD-kártya lejátszásának elindításához vagy szüneteltetéséhez.
FM-rádió üzemmódban az automatikus keresés elindításához és az elérhető állomások mentéséhez tartsa lenyomva 3 másodpercig.
- 4-5. PREVIOUS / NEXT (ELŐZŐ/KÖVETKEZŐ) GOMB

Nyomja meg a tárolt FM-állomás váltásához rádió üzemmódban.

Ezzel a gombbal választható ki az utolsó és a következő zeneszám USB/SD-kártya üzemmódban.

- 6-7. VOLUME - / VOLUME + (HANGERŐ-BEÁLLÍTÁS) gomb

- 8-9. TUNING - / TUNING + (HANGOLÁS)

Nyomja meg röviden az FM-rádió frekvenciájának kézi léptetéséhez.

Tartsa lenyomva 3 másodpercig az elérhető FM-állomások automatikus kereséséhez. USB/MicroSD-kártya üzemmódban nyomja meg 10 zeneszám előre- vagy visszaléptetéséhez.

10. LCD KIJELZŐ
11. AUX-IN JACK
12. ELEMARTÓ FEDELE
13. ANTENNA
14. FOGANTYÚ
15. SLEEP/SNOOZE (ALVÁS/SZUNDI) GOMB
16. USB-CSATLAKOZÓ
17. MICROSD-KÁRTYA NYÍLÁSA

Működtetés egyenáramról (elemes tápellátás)

Nyissa ki az ELEMARTÓ fedelét. Helyezzen be 3 darab R14, UM-2 vagy „C” méretű elemet (nincs mellékelve) az elemtartóba. Ügyeljen a helyes polarításra. MEGJEGYZÉS: elemek használata esetén húzza ki a tápkábelt a készülékből.

VIGYÁZAT:

Vegye ki az elemeket, ha lemerültek, illetve ha hosszabb ideig nem használja a készüléket. Az elemek vegyi anyagokat tartalmaznak, így azokat megfelelően kell ártalmatlanítani.

Működtetés váltóáramról (hálózati tápellátás)

Csatlakoztassa a mellékelt tápkábel hálózati csatlakozóját a készülék AC aljzatához, a másik végét pedig a váltakozó áramú fali aljzathoz.

A készülék hálózati áramról való teljes lecsatlakoztatásához húzza ki a tápkábel csatlakozóját a fali aljzathoz.

A készülék be-/kikapcsolása

Az egyenáramú vagy váltóáramú tápellátás beállítása után nyomja meg a POWER gombot a készülék be- vagy kikapcsolásához.

Hangerő

Nyomja meg a VOLUME + vagy VOLUME – gombot a hangerő növeléséhez vagy csökkentéséhez lejátszási üzemmódban.

Az idő beállítása

1. A készülék készenléti üzemmódjában (kikapcsolva) nyomja meg az előlapon található TIME SET gombot 3 másodpercig az időbeállítás elkezdéséhez.
2. Nyomja meg a NEXT (►►) gombot, és válassza ki a 12 órás vagy 24 órás időformátumot.
3. Nyomja meg az előlapon található TIME SET gombot az óra-beállítás megnyitásához, a PREVIOUS (◀◀) vagy NEXT (►►) gombbal pedig állítsa be az órát, amíg a kijelző villog.
4. Az óra-beállítás jóváhagyásához és a percbeállításra lépéshez nyomja meg újra a TIME SET gombot, majd a PREVIOUS (◀◀) vagy NEXT (►►) gombbal állítsa be a percet, amíg a kijelző villog.
5. Az időbeállítás befejezéséhez nyomja meg ismét a TIME SET gombot.

Ébresztés beállítása

1. Az ébresztésbeállítás megnyitásához nyomja meg az előlapon található ALARM gombot 3 másodpercig készenléti üzemmódban.
2. Az óra beállításához nyomja meg PREVIOUS (◀◀) vagy NEXT (►►) gombot, amíg a kijelző villog.
3. Az óra-beállítás jóváhagyásához és a percbeállításra lépéshez nyomja meg ismét az ALARM gombot.
4. A PREVIOUS (◀◀) vagy NEXT (►►) gombbal állítsa be a percet.
5. A percbeállítás jóváhagyásához és az ébresztés forrásának kiválasztására lépéshez nyomja meg ismét az ALARM gombot. A PREVIOUS (◀◀) vagy NEXT (►►) gombbal válassza ki az ébresztésforrást: hangjelzés, rádió és USB.
6. Az ébresztésforrás jóváhagyásához és az ébresztés hangerejének beállítására lépéshez nyomja meg ismét az ALARM gombot, majd a PREVIOUS (◀◀) vagy NEXT (►►) gombbal válassza ki az ébresztés hangerejét (05–25).
7. Az ébresztésbeállítás befejezéséhez nyomja meg ismét az ALARM gombot, ekkor egy ébresztőóra ikon jelenik meg a kijelzőn, amely azt jelzi, hogy az ébresztést sikeresen beállították.

Megjegyzés:

- Készenléti üzemmódban nyomja meg az ALARM gombot az ébresztési funkció aktiválásához vagy kikapcsolásához. Győződjön meg arról, hogy az ébresztőóra ikon megjelent a kijelzőn az ébresztés beállítása után. Ez azt jelenti, hogy az ébresztés funkció már elérhető.
- Ébresztés közben a hangjelzés bármely gombbal leállítható. Az ébresztés a következő napon ismét meg fog szólni.
- Ne feledje, hogy az ébresztés funkció csak akkor érhető el, ha a készülék AC/DC tápellátásra van kötve. Amennyiben az AC/DC tápellátást le-, majd visszacsatlakoztatták, ellenőrizze újra az ébresztés beállítását.
- Felhívjuk figyelmét, hogy az ébresztés **30 percig** szól, majd automatikusan kikapcsol, ha nem történik gombnyomás.

Szundi funkció

- Ébresztés közben a SNOOZE/SLEEP gomb megnyomásával leállíthatja az ébresztést és aktiválhatja a szundi funkciót. Az ébresztés 9 perc múlva újra megszólal. A SZUNDI funkció kikapcsolásához nyomja meg bármely gombot (a SNOOZE/SLEEP gombon kívül). A SNOOZE/SLEEP gomb ismételt megnyomására, újabb 9 percnyi szundiidőt állít be.

Alvás funkció

- Az alvásidő beállításához (15/30/45/60/75/90 perc) nyomja meg a SNOOZE/SLEEP gombot többször lejátszás üzemmódban. Például, ha a 15 perces választja ki, a rádió 15 perc után automatikusan kikapcsol.
- A rádió kikapcsolásához nyomja meg a POWER gombot.

Rádió

- A készülék bekapcsolásához nyomja meg a POWER gombot.
- A SOURCE gombot egyszer vagy többször megnyomva válassza ki az FM-rádió üzemmódot.
- Rádió üzemmódban a kijelzőn megjelennek a rádióállomással kapcsolatos részletek.
- A TUNING + vagy TUNING – gombbal válassza ki a kívánt állomást.
- A VOLUME gombbal állítsa be a hangerőt.
- A rádió kikapcsolásához nyomja meg egyszer a POWER gombot.

Hangolás





Manuális hangolás

A TUNING + vagy TUNING – gomb rövid megnyomásakor a rádiófrekvencia 0,1 MHz értéket nő vagy csökken.

Automatikusan hangolás

Tartsa lenyomva a TUNING + vagy TUNING – gombot 3 másodpercig, ekkor a készülék elkezd automatikusan keresni egy elérhető állomást (a megfelelő irányban), majd megáll, és elindítja az elérhető állomás lejátszását.

Tárolás

- Hangolja be a kívánt állomást (lásd: **Hangolás**)
- Nyomja meg a PROG gombot egyszer a programozási üzemmód megnyitásához.
- A PREVIOUS () vagy NEXT () gombbal válassza ki a kívánt tárolási helyet.
- Nyomja meg a **PROG** gombot ismét a kiválasztott állomás jóváhagyásához és mentéséhez.
- A PREVIOUS () vagy NEXT () gombbal válassza ki a hallgatni kívánt tárolt állomást.

Minden az egyben (automatikus hangolás és tárolás): Tartsa lenyomva a PROG gombot 3 másodpercig, ekkor a rádió automatikusan megkeresi és elmenti az elérhető állomásokat. A készülék maximum 50 állomást tud tárolni.

A legjobb vétel elérése:

A legjobb vétel érdekében teljesen húzza ki a teleszkópos antennát, és állítsa be a megfelelő irányt. A készülék ablak mellé helyezése is javíthat a rádiójel vételén.

USB/SD-/MICROSD-KÁRTYA LEJÁTSZÁSA

A készülék az USB-eszközön vagy MICROSD-kártyán tárolt összes MP3 zenefájlt képes lejátszani.

1. Az USB/MICROSD-KÁRTYA lejátszása előtt másolja fel az összes MP3 zenefájlt az USB-eszközre/MICROSD-KÁRTYÁRA.
2. Helyezze be az USB-eszközt vagy a MICROSD-KÁRTYÁT az USB vagy az SD-kártya nyílásába, a SOURCE gombbal válassza ki az USB vagy SD MP3-lejátszási üzemmódot, ekkor a készülék automatikusan elkezdi beolvasni az eszközön található MP3-fájlokat, majd elindul a zenelejátszás.
3. Lejátszás közben a relatív funkciók előhívásához nyomja meg röviden a PREVIOUS//NEXT/PLAY/PAUSE gombot.
4. USB/MicroSD-kártya üzemmódban nyomja meg a TUNING – / TUNING + gombot 10 zeneszám előre- vagy visszaléptetéséhez.
5. Lejátszás közben a PREVIOUS (⏮) vagy NEXT (⏭) gomb lenyomva tartásával és felengedésével tekerheti az adott zeneszámot vissza vagy előre.

Megjegyzések:

1. Az USB-eszköz csatlakoztatása előtt győződjön meg arról, hogy a csatlakozó iránya megfelelő, és az eszköz megfelelően csatlakozik. A MICROSD-kártyát egyenesen, a meghajlítása nélkül helyezze be. A nem megfelelően csatlakoztatott USB-eszköz vagy fejjel lefelé behelyezett MICROSD-kártya károsíthatja a készüléket vagy az USB-eszközt/MICROSD-kártyát. A lezárt MICROSD-kártyát nem észleli és nem játssza le a készülék.
2. Egyes USB-eszközökhöz szükség van egy minimális feszültségre a beolvasásukhoz és lejátszásukhoz. Ha az egység egyenáramról (elemmel) üzemel, és nem tudja beolvasni a zeneszámokat, cserélje ki az elemeket újakra, és próbálja meg így lejátszani a zeneszámokat. Ha a probléma továbbra is fennáll, forduljon a helyi szervizközponthoz.
3. USB-kábelhosszabbító használata nem javasolt a lejátszáshoz, ugyanis az az adatátvitel közbeni jelvesztés miatt szakaszos hangot okozhat.
4. Az USB/MICROSD-KÁRTYA lejátszása csak akkor érhető el, ha a készülékhez USB-eszközt vagy MICROSD-KÁRTYÁT csatlakoztattak.
5. A készülék max. 32 GB-os tárolóeszközt támogat.

AUX IN (MP3 LINK)

A készüléken található egy AUX IN jack csatlakozó, amelynek segítségével egy 3,5–3,5 mm-es sztereó audiókábellel (nincs mellékelve) külső zenelejátszó (pl. MP3-lejátszó stb.) csatlakoztatható a készülékhez. A zeneszámot a lejátszón kell kiválasztani és lejátszani, azonban a hangot a rádió szolgáltatja.

FŐ MŰSZAKI ADATOK

Áramforrás:	AC: 220–240 V ~ 50 Hz DC (3 x R14 / UM-2 / C méretű 1,5 V-os elem (nincs mellékelve))
FM-rádiófrekvencia:	87,5–108 MHz
USB/MicroSD-kártya:	max. 32 GB-ig
Hangszóró mérete:	3,5 hüvelyk, 8 ohm-os dinamikus hangszóró
Teljesítmény:	0,8 W
Áramfogyasztás:	4,5 W
Áramfogyasztás készenléti állapotban:	<1 W

Megjegyzés:

A folyamatos fejlesztések miatt fenntartjuk a jogot a műszaki adatok előzetes bejelentés nélkül módosításához.

HIBAELHÁRÍTÁS

- A kijelző nem világít.
Válasz: ellenőrizze, hogy az AC tápellátást megfelelően csatlakoztatták-e.
Ellenőrizze, hogy az elemeket megfelelően helyezték-e be.
Támogatásért forduljon a helyi szervizközpontoz.
- Az FM-rádió hallgatásakor erős a háttérzaj.
Válasz: A jobb vétel érdekében helyezze közelebb a készüléket az ablakhoz.
Próbáljon meg állítani a teleszkópos antenna irányán.
Próbáljon meg átváltani egy másik rádióállomásra.
- A hang szakaszos.
Válasz: Ellenőrizze, hogy nem túl gyengék-e az elemek, majd cserélje ki őket újakra.
Támogatásért forduljon a helyi szervizközpontoz.



Competence Centre Audio
2N-Everpol Sp. z o.o.
ul. Puławska 403A
02-801 Warsaw, Poland
phone: +48 22 331 99 59
e-mail: info@everpol.pl
www.blaupunkt.com

W przypadku pytań lub problemów
prosimy o kontakt z naszym serwisem.
In case of questions or problems
please contact our service.
Tel. 00 48 22 331 99 53
E-mail: info@blaupunkt-audio.pl

All rights reserved. All brand names are registered trademarks of their
respective owners. Specifications are subject to change without prior notice.

Wszelkie prawa zastrzeżone. Wszystkie nazwy marek są zarejestrowanymi
znakami towarowymi należącymi do odpowiednich podmiotów.
Dane i parametry techniczne mogą ulec zmianie bez wcześniejszego uprzedzenia.

Enjoy it.