

● BLAUPUNKT

● BLAUPUNKT

RXD 60

DAB+ RADIO



Enjoy it.

Enjoy it.

Competence Center Audio
MAX Power Products GmbH & Co. KG
Mittlerer Hasenpfad 5
60598 Frankfurt
Germany
www.blaupunkt.de

All rights reserved. All brand names are registered trademarks of their respective owners. Specifications are subject to change without prior notice.

Bedienungsanleitung



Inhalt

- 1. Herzlichen Dank für Ihr Vertrauen! 3**
- 2. Allgemein 4**
- 3. Sicherheitshinweise 7**
- 4. Lieferumfang 12**
- 5. Geräteübersicht 12**
- 6. Aufstellen 15**
- 7. Stromversorgung 16**
- 8. Anschlüsse 17**
- 9. Grundbedienung 19**
- 10. DAB+ 22**
 - 10.1 Sender einstellen..... 22
 - 10.2 Senderinformationen wechseln 25
 - 10.3 Weitere DAB-Funktion..... 26
- 11. UKW-Radio 27**
- 12. Wecker 31**
 - 12.1 Weckzeit stellen 31
 - 12.2 Wecker ausschalten 33
 - 12.3 Alarm ausschalten..... 33
 - 12.4 Schlummerfunktion..... 34
- 13. Sonstige Funktionen 35**
- 14. Reinigung 39**
- 15. Problemlösungen 40**
- 16. Entsorgen 42**
- 17. Technische Daten 43**

RXD 60**BLAUPUNKT**

1. **HERZLICHEN DANK FÜR IHR VERTRAUEN!**

Wir gratulieren Ihnen zu Ihrem neuen DAB+ Radio und sind überzeugt, dass Sie mit diesem modernen Gerät zu Frieden sein werden.

Um eine stets optimale Funktion und Leistungsbereitschaft Ihres DAB+ Radios zu garantieren und um Ihre persönliche Sicherheit zu gewährleisten:

Lesen Sie vor der ersten Inbetriebnahme diese Bedienungsanleitung gründlich durch und befolgen Sie vor allen Dingen die Sicherheitshinweise!

Wir wünschen Ihnen viel Freude mit Ihrem neuen DAB+ Radio.

Artikel	DAB+ Radio
Modell	RXD 60
Manual ID	PO51001269 / PE / 2017
Hersteller	MAX Power Products GmbH & Co. KG Mittlerer Hasenpfad 5 60598 Frankfurt am Main Germany
Web	www.blaupunkt.de



BLAUPUNKT

RXD 60

2. ALLGEMEIN

Aufbewahren des Handbuchs

- Alle Tätigkeiten an und mit diesem Gerät dürfen nur so ausgeführt werden, wie sie in dieser Bedienungsanleitung beschrieben sind.
- Bewahren Sie diese Anleitung auf.
- Falls Sie das Gerät einmal weitergeben, legen Sie bitte diese Bedienungsanleitung dazu.

Bestimmungsgemäßer Gebrauch

Dieses Gerät ist ...

- ... ein Gerät der Unterhaltungselektronik.
- ... zum Radioempfang von Ultrakurzwelle (UKW)-Radiosendern geeignet.
- ... zum drahtlosen Empfang von digitalen Radiosendern vorgesehen.
- ... zur Wiedergabe von Audiosignalen von externen Geräten über die AUX-Verbindung geeignet.

Das Gerät ist für den privaten Gebrauch konzipiert und nicht für die gewerbliche Nutzung geeignet. Es ist nicht gestattet, Umbauten an dem Gerät vorzunehmen. Eine andere Nutzung oder Modifikation ist vom bestimmungsgemäßen Gebrauch ausgeschlossen.

Auszeichnungen/Symbole

Falls erforderlich, finden Sie folgende Warnhinweise in dieser Bedienungsanleitung:

RXD 60**BLAUPUNKT**

GEFAHR! Hohes Risiko: Missachtung der Warnung kann Schaden für Leib und Leben verursachen.

WARNUNG! Mittleres Risiko: Missachtung der Warnung kann Verletzungen oder schwere Sachschäden verursachen.

VORSICHT: Geringes Risiko: Missachtung der Warnung kann leichte Verletzungen oder Sachschäden verursachen.

HINWEIS: Sachverhalte und Besonderheiten, die im Umgang mit dem Gerät beachtet werden sollten.

- Informationen im Display werden in *kursiver Schrift (schräger Schrift)* geschrieben. Beispiel: <Einstellungen> erscheint im Display.
- Tasten, die gedrückt werden sollen, werden immer **fett** geschrieben.
Beispiel: Drücken Sie die Taste **INFO/MENU**.
- Handlungsanweisungen mit einer festen Reihenfolge werden immer nummeriert (1., 2., 3. usw.).

● BLAUPUNKT**RXD 60**

Hinweise zur Konformitätserklärung

CE Hiermit erklärt die MAX Power Products GmbH & Co. KG, dass sich dieses Produkt in Übereinstimmung mit den grundlegenden Anforderungen und geltenden Vorschriften der RED 2014/53/EU, der EMV-Richtlinie 2014/30/EU, der ErP-Richtlinie 2009/125/EG, der Niederspannungs-Richtlinie 2014/35/ EU und ROHS 2011/65/EU befindet.

Die vollständige Konformitätserklärung und diese Bedienungsanleitung im PDF-Format finden Sie im Internet unter www.blaupunkt.de.



Dieses Symbol kennzeichnet den Netzadapter als Gerät der Schutzklasse II. Geräte mit dieser Schutzklasse verfügen über eine verstärkte oder eine doppelte Isolierung.



Geräte mit diesem Zeichen dürfen nur im Haus (trockene Umgebung) betrieben werden.



Lesen Sie vor der ersten Inbetriebnahme diese Bedienungsanleitung gründlich durch und befolgen Sie vor allen Dingen die Sicherheitshinweise.

Typenschild

Das Typenschild mit den technischen Angaben befindet sich auf der Unterseite des Gerätes.

RXD 60**● BLAUPUNKT**

3. SICHERHEITSHINWEISE



GEFAHR für Kinder und Personen mit Einschränkungen

- Verpackungsmaterial ist kein Kinderspielzeug. Kinder dürfen nicht mit den Kunststoffbeuteln spielen. Es besteht Erstickungsgefahr.
- Dieses Gerät kann von Kindern ab 8 Jahren und darüber, sowie von Personen mit verringerten physischen, sensorischen oder mentalen Fähigkeiten oder Mangel an Erfahrung und Wissen benutzt werden, wenn sie beaufsichtigt werden oder bezüglich des sicheren Gebrauchs des Gerätes unterwiesen wurden und die daraus resultierenden Gefahren verstanden haben.
- Kinder dürfen nicht mit dem Gerät spielen. Reinigung und Benutzer-Wartung dürfen nicht von Kindern ohne Beaufsichtigung durchgeführt werden.



GEFAHR von Stromschlag durch Feuchtigkeit

- Schützen Sie das Gerät vor Feuchtigkeit, Tropf- oder Spritzwasser: Es besteht die Gefahr eines elektrischen Schlages. Stellen Sie zum Beispiel keine mit Flüssigkeiten gefüllten Vasen oder Ähnliches auf oder in die Nähe des Gerätes.
- Das Gerät ist nicht für den Betrieb in Räumen mit hoher Luftfeuchtigkeit (z. B. Badezimmer) ausgelegt. Be-

BLAUPUNKT**RXD 60**

achten Sie die in den technischen Daten angegebenen Umgebungsbedingungen.

- Vermeiden Sie das Eindringen von Fremdkörpern und Flüssigkeiten in das Gerät.
- Sollten Flüssigkeiten oder Fremdkörper in das Gerät gelangen, sofort den Netzadapter aus der Steckdose ziehen. Vor einer erneuten Inbetriebnahme das Gerät prüfen lassen.

**GEFAHR durch Stromschlag**

- Ziehen Sie bei Beschädigungen des Netzadapters oder des Gerätes sofort den Netzadapter aus der Steckdose.
- Benutzen Sie das Gerät nicht, wenn es sichtbare Beschädigungen am Gehäuse oder dem Netzadapter aufweist.
- Es ist nicht gestattet, Umbauten an dem Gerät vorzunehmen. Reparaturen am Gehäuse und am Netzadapter dürfen ausschließlich vom Service Center vorgenommen werden.
- Schließen Sie den Netzadapter nur an eine ordnungsgemäß installierte, gut zugängliche Steckdose an. Die Steckdose muss nach dem Anschließen weiterhin gut zugänglich sein.
- Verlegen Sie alle Kabel so, dass sie nicht zur Stolperfalle werden.
- Achten Sie beim Aufstellen des Gerätes darauf, dass das Kabel des Netzadapters nicht eingeklemmt oder

RXD 60**BLAUPUNKT**

gequetscht wird. Halten Sie das Kabel des Netzadapters von heißen Oberflächen und scharfen Kanten fern.

- Um das Gerät vollständig vom Netz zu trennen, ziehen Sie den Netzadapter aus der Steckdose.
- Ziehen Sie den Netzadapter aus der Steckdose, ...
... wenn Sie das Gerät nicht benutzen,
... wenn Sie das Gerät reinigen wollen und
... bei Gewitter.
- Öffnen Sie niemals das Gehäuse des Gerätes, es beinhaltet keine zu wartenden Teile! Bei geöffnetem Gehäuse besteht Lebensgefahr durch elektrischen Schlag.
- Das Gerät ist nach dem Ausschalten nicht vom Netz getrennt.

**BRANDGEFAHR**

- Kerzen und andere offene Flammen müssen zu jeder Zeit von diesem Produkt ferngehalten werden, um das Ausbreiten von Feuer zu verhindern.
- Schützen Sie das Gerät vor Hitze: Es besteht Brandgefahr. Wenn Sie das Gerät in einem Regal aufstellen, halten Sie an den Seiten einen Abstand von mindestens 10 cm ein.

**GEFAHR durch integrierten Akku**

- Setzen Sie das Gerät nicht direkter Sonne oder Hitze aus. Die Umgebungstemperatur soll +5 °C nicht unter- und +35 °C nicht überschreiten.
- Laden Sie den Akku ausschließlich mit dem Original-Zubehöerteil (Netzadapter) auf.
- Wenn der Akku das Ende seiner Lebenszeit erreicht hat, muss das Gerät mit dem integrierten Akku fachgerecht entsorgt werden. Versuchen Sie nicht, den Akku auszubauen oder zu ersetzen.
- Der Akku darf nicht wiederverwendet oder auseinandergenommen werden.
- Sollte aus dem Akku Elektrolytlösung auslaufen, vermeiden Sie den Kontakt mit Augen, Schleimhäuten und Haut. Spülen Sie betroffene Stellen sofort mit reichlich klarem Wasser und suchen Sie einen Arzt auf. Die Elektrolytlösung kann Reizungen hervorrufen.
- Der Akku darf nicht kurzgeschlossen werden. Der Akku kann überhitzen und explodieren.
- Das Gerät darf nicht ins Feuer geworfen werden. Der Akku kann explodieren.

**WARNUNG vor Gehörverlust**

- Um einen möglichen Verlust des Hörsinns zu verhindern, vermeiden Sie das Hören bei großem Lautstärkepegel über lange Zeiträume.

RXD 60**BLAUPUNKT****WARNUNG vor Sachschäden**

- Wird das Gerät von einem kalten an einen warmen Ort gebracht, kann Kondensfeuchtigkeit im Gerät entstehen. Das Gerät einige Stunden ausgeschaltet lassen.
- Stellen Sie das Gerät auf eine stabile, ebene Oberfläche.
- Sorgen Sie für eine ausreichende Belüftung rund um das Gerät. Halten Sie zu allen Seiten einen Abstand von mindestens 10 cm ein. Bedecken Sie das Gerät nicht (z. B. durch Zeitschriften, Tischdecken, Vorhänge, usw.).
- Stellen Sie das Gerät so auf, dass kein direktes Sonnenlicht darauf fällt.
- Das Gerät ist mit rutschfesten Kunststofffüßen ausgestattet. Da Möbel mit einer Vielfalt von Lacken und Kunststoffen beschichtet sind und mit unterschiedlichen Pflegemitteln behandelt werden, kann nicht völlig ausgeschlossen werden, dass manche dieser Stoffe Bestandteile enthalten, die die Kunststofffüße angreifen und aufweichen. Legen Sie ggf. eine rutschfeste Unterlage unter das Gerät.
- Für die Reinigung verwenden Sie ein trockenes, weiches Tuch. Verwenden Sie keine ätzenden oder scheuernden Reinigungsmittel. Diese könnten die Oberfläche des Gerätes beschädigen.

BLAUPUNKT

RXD 60

4. LIEFERUMFANG

- 1 DAB+ Radio RXD 60
- 1 Netzteil
- 1 Reset-Stift
- 1 Bedienungsanleitung
- 1 Garantiekarte

5. GERÄTEÜBERSICHT

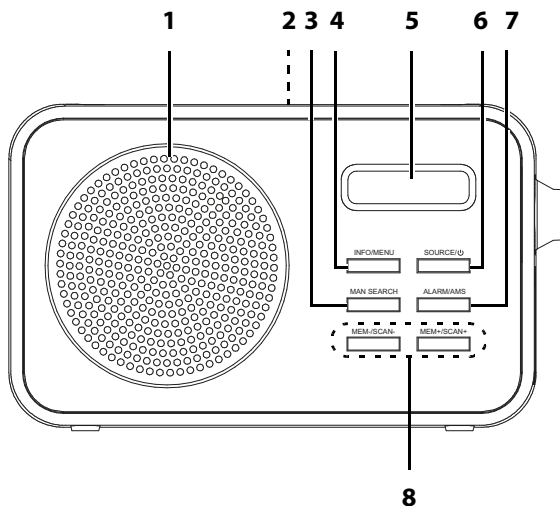

Vorderseite

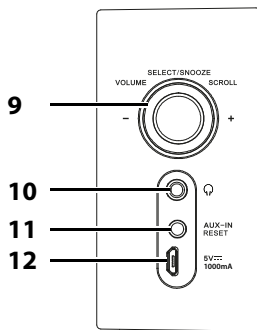

RXD 60 **BLAUPUNKT**

- 1** Lautsprecher
- 2** Dreh- und ausziehbare Teleskopantenne
- 3 MAN** DAB: Senderliste aufrufen
- SEARCH** FM: UKW-Sender manuell einstellen
- 4 INFO/** Radio: kurz drücken, um Senderinformatio-
MENU nen auszulesen
lang drücken, um das Menü aufzurufen
- 5** Display: Anzeige von Klartext, Symbolen
und Ziffern
- 6 SOURCE/** Gerät in Standby-Betrieb schalten / aus
 Standby-Betrieb einschalten
Display und Funktionen abschalten
- 7 ALARM/** Alarm: kurz drücken, um Wecker zu stellen
AMS und ein-/auszuschalten
Radio: Automatische Sendersuche mit Sen-
derspeicherung
- 8 MEM-/** DAB: Senderliste durchsuchen
SCAN- / FM: kurz drücken, um vorherigen/nächsten
MEM+ / Speicherplatz aufzurufen / lang drücken,
SCAN+ um Sendersuchlauf zu starten

BLAUPUNKT**RXD 60****Seitenansicht**

- 9 SELECT/ SNOOZE** Radio: Drehen, um Lautstärke einzustellen
Menü: Drücken, um Eingaben zu bestätigen / Drehen, um zwischen Menüeinträgen zu wechseln
- VOLUME SCROLL** - / + Alarm: Alarmwiederholung einschalten
- 10**  Kopfhörer-Ausgang: Klinkenbuchse Ø 3,5 mm
- 11 AUX-IN** Eingang: Klinkenbuchse Ø 3,5 mm
- RESET** Reset-Taste, mit Reset-Stift zu bedienen
- 12 5V**  Buchse Netzadapter
1000mA

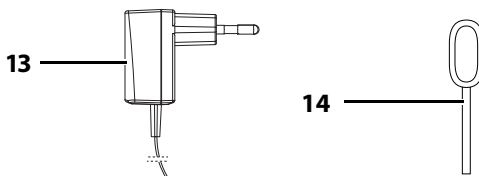
RXD 60**BLAUPUNKT****Zubehör****13** Netzadapter**14** Reset-Stift**6. AUFSTELLEN**

- Entfernen Sie alle Verpackungsteile vollständig.
- Stellen Sie das Gerät auf eine stabile, ebene Oberfläche.
- Setzen Sie das Gerät keiner extremen Hitze oder Feuchtigkeit aus.
- Entfernen Sie die Schutzfolie vom Display.



15

7. STROMVERSORGUNG

WARNUNG!

- Das DAB+ Radio darf ausschließlich mit dem im Lieferumfang vorhandenen Netzadapter geladen und betrieben werden.

HINWEISE:

- Der fest im DAB+ Radio eingebaute Akku muss **beim ersten Ladevorgang mindestens 6 Stunden** geladen werden. Danach verkürzt sich die Ladezeit auf ca. 3 bis 4 Stunden.
 - Kurz bevor der Akku entladen ist (Batterieanzeige ) , erscheint *Batteriestand gering* im Display und das Gerät schaltet sich aus.
1. Verbinden Sie den USB-Micro-B-Stecker des Netzadapters mit der Buchse **5V === 1000mA** am DAB+ Radio.
 2. Schließen Sie den Netzadapter an eine ordnungsgemäß installierte, gut zugängliche Steckdose an. Die Steckdose muss nach dem Anschließen weiterhin gut zugänglich sein.
 3. Trennen Sie nach dem Ladevorgang den Netzadapter vom DAB+ Radio (Batterieanzeige ).

**RXD 60****● BLAUPUNKT**

8. ANSCHLÜSSE

VORSICHT: Achten Sie darauf, dass das DAB+ Radio und die anzuschließenden Geräte ausgeschaltet sind, bevor Sie sie anschließen. Lesen Sie auch die Bedienungsanleitungen der Geräte, die Sie anschließen wollen.

AUX IN

An der Klinkenbuchse des Stereo-Eingangs **AUX-IN** können Sie externe Abspielgeräte, z. B. einen MP3-Player, anschließen und den Lautsprecher des DAB+ Radios zur Wiedergabe nutzen.

1. Verbinden Sie ein externes Abspielgerät mit der Buchse **AUX-IN** des DAB+ Radios.
2. Drücken Sie wiederholt die Taste **SOURCE/⏻**, bis **AUX** im Display angezeigt wird.
3. Starten Sie die Wiedergabe am Abspielgerät.
4. Die Steuerung der Wiedergabe erfolgt über das externe Gerät. Die Lautstärke können Sie auch am DAB+ Radio durch Drehen des Knopfes **VOLUME +/-** einstellen.

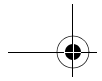

BLAUPUNKT

RXD 60



Kopfhörer anschließen



WARNUNG! Das zu laute Hören von Musik über einen Ohr- oder Kopfhörer kann zum Verlust des Hörvermögens führen. Beugen Sie Gesundheitsschäden vor und vermeiden Sie dauerhaftes Hören mit hoher Lautstärke über Kopf- und Ohrhörer.

1. Stellen Sie durch Drehen des Knopfes **VOLUME** - die niedrigste Lautstärke ein.
2. Stecken Sie den Klinkenstecker des Kopf- oder Ohrhörers in den Kopfhörerausgang  am Gerät. Der interne Lautsprecher des DAB+ Radios ist nun abgeschaltet.
3. Stellen Sie die gewünschte Lautstärke ein.

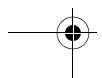
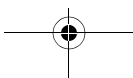
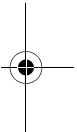
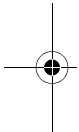

RXD 60 **BLAUPUNKT**

9. GRUNDBEDIENUNG

Gerät ein-/in Standby/ausschalten

- Drücken Sie ca. 3 Sekunden die Taste **SOURCE/⏻**, um das ausgeschaltete Gerät einzuschalten. Es befindet sich in der zuletzt gewählten Betriebsart.
- Drücken Sie ca. 2 Sekunden die Taste **SOURCE/⏻**, um das Gerät in Standby-Betrieb zu schalten. Im Display werden die Uhrzeit, das Datum, die Batterieanzeige und ggf. ein gesetzter Alarm angezeigt.
- Drücken Sie im Standby-Betrieb ...
 - ... kurz die Taste **SOURCE/⏻**, um das Gerät aus dem Standby-Betrieb einzuschalten.
 - ... ca. 2 Sekunden die Taste **SOURCE/⏻**, um das Display und die Gerätefunktionen abzuschalten. Im Display erscheint kurz *Ausschalten* bevor es erlischt.
- Um das Gerät vom Netz zu trennen, ziehen Sie den Netzadapter aus der Steckdose.

Betriebsart wählen

- Drücken Sie bei eingeschaltetem Gerät die Taste **SOURCE/⏻**, um zwischen den verschiedenen Betriebsarten *FM* (Radio), *DAB* (Digitalradio) und *AUX* (AUX) umzuschalten.

Lautstärke einstellen

- Regeln Sie die Lautstärke durch Drehen des Knopfes **VOLUME -/+**.

Uhr und Datum stellen

HINWEISE:

- Bitte beachten Sie, dass sich Uhrzeit und Datum automatisch stellen, wenn im Radiobetrieb ein Sender gewählt wird, der diese Informationen ausstrahlt.
 - Erfolgt im Einstellmodus für ca. 30 Sekunden keine Einstellung, wird das Einstellmenü verlassen. Das Display zeigt die Uhrzeit an. Bis dahin erfolgte Einstellungen werden **nicht gespeichert**.
1. Das Gerät muss eingeschaltet sein. Drücken Sie gegebenenfalls die Taste **SOURCE/⏻**, um das Gerät aus dem Standby-Betrieb einzuschalten.
 2. Drücken Sie ca. 3 Sekunden die Taste **INFO/MENU**. *<Einstellungen>* erscheint im Display.
 3. Drücken Sie den Knopf **SELECT/SNOOZE**.
 4. Drehen Sie den Knopf **SELECT/SNOOZE**, bis *<Zeit/ Datum einstellen>* im Display erscheint.
 5. Drücken Sie den Knopf **SELECT/SNOOZE**. Die Stundenanzeige blinkt.
 6. Durch Drehen des Knopfes **SELECT/SNOOZE** stellen Sie die Stunden ein.
 7. Drücken Sie den Knopf **SELECT/SNOOZE**. Die Minutenanzeige blinkt.
 8. Durch Drehen des Knopfes **SELECT/SNOOZE** stellen Sie die Minuten ein.
 9. Drücken Sie den Knopf **SELECT/SNOOZE**. Die Datumsanzeige blinkt.



RXD 60

BLAUPUNKT

10. Durch Drehen des Knopfes **SELECT/SNOOZE** stellen Sie die Tage ein.
11. Drücken Sie den Knopf **SELECT/SNOOZE**. Die Monatsanzeige blinkt.
12. Durch Drehen des Knopfes **SELECT/SNOOZE** stellen Sie die Monate ein.
13. Drücken Sie den Knopf **SELECT/SNOOZE**. Die Jahreszahl blinkt.
14. Durch Drehen des Knopfes **SELECT/SNOOZE** stellen Sie die Jahre ein.
15. Drücken Sie den Knopf **SELECT/SNOOZE** und *Zeit/Datum Gespeichert* erscheint kurz im Display. Datum und Uhrzeit sind nun gespeichert.

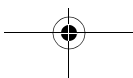
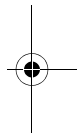
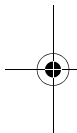



10. DAB+

Digital Audio Broadcasting (DAB) ist ein digitaler Übertragungsstandard für den terrestrischen Empfang vom Digitalradio. Das "+" steht dabei für die moderne Übertragung in bester Tonqualität, die zudem Platz lässt für programm-begleitende Zusatzinformationen, wie z. B. Titel und Interpret, Name der Sendung oder Senderinformationen.

10.1 SENDER EINSTELLEN

1. Drücken Sie ggf. die Taste **SOURCE/⏻**, um das Gerät aus dem Standby-Betrieb einzuschalten.
2. Drücken Sie ggf. wiederholt die Taste **SOURCE/⏻**, um auf *DAB* umzuschalten. Beim ersten Einschalten startet ein Suchlauf. Am Ende des Suchlaufs wird ein Sender gespielt. Wenn schon ein Suchlauf durchgeführt wurde, wird der zuletzt gespielte Sender gespielt.

Automatische Sendersuche

Die automatische Sendersuche sucht die empfangbaren Frequenz-Blöcke ab.

- Drücken und halten Sie die Taste **ALARM/AMS**, bis *Suchlauf...* im Display erscheint. Nach Abschluss des Suchlaufs startet die Wiedergabe beim ersten Sender der alphabetische Sortierung.

RXD 60 **BLAUPUNKT**

Empfang verbessern

- Ziehen Sie die Teleskopantenne ganz aus.
- Probieren Sie verschiedene Positionen aus, um die Empfangsqualität zu verbessern und verändern Sie ggf. den Standort des Gerätes.

DAB-Sender aufrufen

1. Um einen anderen Sender aufzurufen, drücken Sie die Taste **MEM-/SCAN-** oder **MEM+/SCAN+**. In der oberen Displayzeile erscheint *Senderliste* und darunter der neue Sender. Halten Sie die Taste **MEM-/SCAN-** oder **MEM+/SCAN+** gedrückt, um den Inhalt der Senderliste schnell zu durchsuchen.
2. Drücken Sie den Knopf **SELECT/SNOOZE**. Der gewählte Sender wird gespielt.

Um direkt zum nächsten Sender zu wechseln, ohne **SELECT/SNOOZE** drücken zu müssen, stellen Sie im Menü die Funktion *Autoscan* auf *An*.

3. Drücken Sie ca. 3 Sekunden die Taste **INFO/MENU**. *<Einstellungen>* erscheint im Display.
4. Drücken Sie den Knopf **SELECT/SNOOZE**. *<Autoscan An>* erscheint im Display.
5. Drücken Sie den Knopf **SELECT/SNOOZE** und wählen Sie durch Drehen des Knopfes **SELECT/SNOOZE** *<Ja>*. Bestätigen Sie durch Drücken des Knopfes **SELECT/SNOOZE**.

DAB-Sender in Senderliste speichern

DAB-Sender können in der Senderliste (1-30) gespeichert werden.

1. Wählen Sie das gewünschte Programm mit den Tasten **MEM-/SCAN-** oder **MEM+/SCAN+** aus und aktivieren Sie es mit kurzem Druck auf den Knopf **SELECT/SNOOZE**.
2. Drücken und halten Sie die Taste **MAN SEARCH**, bis "Speichern" erscheint.
3. Drehen Sie den Knopf **SELECT/SNOOZE**, um den gewünschten Speicherplatz auszuwählen (1-30).
4. Bestätigen Sie mit kurzem Druck auf den Knopf **SELECT/SNOOZE**. Der Sender wird auf dem gewünschten Speicherplatz gespeichert und es erscheint die Meldung "gespeichert".

DAB-Sender aus Senderliste aufrufen

1. Drücken Sie die Taste **MAN SEARCH**, um die Senderliste aufzurufen.
2. Drehen Sie den Knopf **SELECT/SNOOZE**, um den gewünschten Speicherplatz auszuwählen (1-30).
3. Bestätigen Sie mit kurzem Druck auf den Knopf **SELECT/SNOOZE**. Der Sender wird auf dem gewünschten Speicherplatz ausgewählt und wiedergegeben.

RXD 60 **BLAUPUNKT**

10.2 **SENDERINFORMATIONEN WECHSELN**

Im Display werden Zusatzinformationen eingeblendet. Diese Informationen werden von den Radiosendern übertragen. Es ist möglich, dass die Anzahl der Informationen von Sender zu Sender unterschiedlich ist.

- Drücken Sie **INFO/MENU**, um die Informationen zu wechseln. Es werden folgende Informationen eingeblendet:

DLS (Dynamic Label Segment)	als Text werden eingeblendet: z. B. Name der Sendung, Titel, Interpret, Programmhinweise
Signalstärke	Je mehr Kästen ausgefüllt sind, desto stärker ist das Signal. Gutes Hilfsmittel beim Ausrichten der Antenne oder beim Platzieren des Gerätes.
Programmtyp / PTY	Zeigt ggf. zu welchem Programmtyp der Sender gehört z. B. Sport, News usw.
Multiplex Name	Im digitalen Radio werden Sender zu Einheiten gebündelt. Diese Einheiten heißen Multiplex (z. B. DRN Hamburg).
Frequenz	Der Block und die Frequenz in Megahertz werden angezeigt.

<i>Signalfehler:</i>	Es wird die Fehlerrate angezeigt. Je niedriger die Ziffer, desto besser der Empfang.
<i>xxkbps / DAB+</i>	Anzeige der Bitrate. Nachrichten und Sprachsendungen haben in der Regel eine niedrigere Bitrate als Musiksendungen.
<i>Stunden:Minuten</i>	Uhrzeit
<i>Tage-Monate-Jahr</i>	Datum

10.3 WEITERE DAB-FUNKTION

- *DRC*: Die Funktion *DRC* sorgt dafür, dass leise Passagen etwas lauter wiedergegeben werden.
1. Drücken Sie ca. 3 Sekunden die Taste **INFO/MENU**.
<Einstellungen> erscheint im Display.
 2. Drücken Sie den Knopf **SELECT/SNOOZE** und wählen Sie durch Drehen des Knopfes **SELECT/SNOOZE** <DRC>.
 3. Drücken Sie den Knopf **SELECT/SNOOZE** und wählen Sie durch Drehen des Knopfes **SELECT/SNOOZE** <DRC Aus>, <DRC Stark> und <DRC Schwach>.
 4. Drücken Sie den Knopf **SELECT/SNOOZE**, um die gewählte Einstellung zu bestätigen.
 5. Um das Menü zu verlassen drücken Sie ggf. wiederholt die Taste **INFO/MENU**.



RXD 60

BLAUPUNKT

11. UKW-RADIO

1. Drücken Sie ggf. die Taste **SOURCE/⏻**, um das Gerät aus dem Standby-Betrieb einzuschalten.
2. Drücken Sie ggf. wiederholt die Taste **SOURCE/⏻**, um auf *FM* (Radio) umzuschalten.

Empfang verbessern

- Ziehen Sie die Teleskopantenne ganz aus.
- Probieren Sie verschiedene Positionen aus, um die Empfangsqualität zu verbessern und verändern Sie ggf. den Standort des Gerätes.

Automatische Sendersuche

- Drücken Sie ca. 2 Sekunden die Taste **MEM-/SCAN-** oder **MEM+/SCAN+**, um einen automatischen Sendersuchlauf zu starten, der bei dem nächsten Sender mit ausreichend starkem Signal endet.

Automatische Sendersuche mit Senderspeicherung

Die automatische Sendersuche mit Senderspeicherung durchsucht einmal das Frequenzband und speichert automatisch die ersten 30 Sender mit ausreichendem Empfang.

1. Wählen Sie mit der Taste **SOURCE/⏻** die Betriebsart *FM* (Radio).
2. Drücken Sie ca. 2 Sekunden die Taste **ALARM/AMS**, bis sich die Anzeige der Frequenz im Display ändert.

**BLAUPUNKT****RXD 60**

Die Sendersuche beginnt bei der gewählten Frequenz und die ersten 30 gefundenen Sender werden automatisch mit aufsteigender Frequenz auf den Programmplätzen 1 bis 30 gespeichert. Der Sender auf dem ersten Programmplatz wird nach Beenden des Suchlaufs automatisch wiedergegeben.

HINWEIS: Die Reihenfolge der gespeicherten Sender nach einer automatischen Sendersuche kann nicht geändert werden. Sie können die Senderliste jedoch vollständig neu manuell anlegen oder weitere Radiosender an die automatisch erzeugte Senderliste auf dem nächsten freien Speicherplatz speichern (siehe "Radiosender in Senderliste speichern" auf Seite 29).

Sender manuell einstellen

1. Drücken Sie die Taste **MAN SEARCH**. *FM Fein* erscheint im Display.
2. Drehen Sie den Knopf **SELECT/SNOOZE**, um die Frequenz in Schritten von 0,05 MHz zu ändern. Die Frequenz wird im Display angezeigt.

RXD 60**BLAUPUNKT**

Radiosender in Senderliste speichern

Radiosender können manuell in der Senderliste (1-30) gespeichert werden.

HINWEISE:

- Beachten Sie, dass bereits belegte Speicherplätze nicht neu belegt werden können. Wenn die Senderliste voll ist, können Radiosender erst dann neu gespeichert werden, wenn ein Rücksetzen auf Werkseinstellung stattgefunden hat oder eine neue automatische Suche (AMS) durchgeführt wurde.
 - Um eine Senderliste vollständig manuell anzulegen, verzichten Sie auf die Durchführung der automatischen Sendersuche und legen Sie alle analogen Radioprogramme in der von Ihnen gewünschten Reihenfolge wie zuvor beschrieben an.
1. Drücken Sie die Taste **MAN SEARCH**. *FM Fein* erscheint im Display.
 2. Drehen Sie den Knopf **SELECT/SNOOZE**, um die Frequenz in Schritten von 0,05 MHz zu ändern. Stellen Sie die gewünschte Frequenz ein.
 3. Bestätigen Sie mit kurzem Druck auf den Knopf **SELECT/SNOOZE**. Der Sender wird auf dem nächsten freien Speicherplatz gespeichert.



BLAUPUNKT

RXD 60

Gespeicherte Sender aufrufen

- Um einen gespeicherten Sender aufzurufen, drücken Sie kurz die Taste **MEM-/SCAN-** oder **MEM+/SCAN+**. Der aktuelle Programmplatz wird kurz angezeigt z. B. *P01*.

Stereo/Mono-Umschaltung für Kopfhörer

Bei Sendern mit geringer oder schwankender Sendeleistung kann mit einer Umstellung von Stereo- auf Monoempfang die Empfangsqualität verbessert werden.

1. Drücken Sie ca. 3 Sekunden die Taste **INFO/MENU**. *<Einstellungen>* erscheint im Display.
2. Drücken Sie den Knopf **SELECT/SNOOZE**. *<Audio-Einstellung>* erscheint im Display.
3. Drücken Sie den Knopf **SELECT/SNOOZE** und wählen Sie durch Drehen des Knopfes **SELECT/SNOOZE** *<Mono>*. Bestätigen Sie durch Drücken des Knopfes **SELECT/SNOOZE**. Wählen Sie *<Stereo>*, um auf Stereoempfang umzuschalten.

RXD 60**● BLAUPUNKT**

12. WECKER

Sie können für Ihr DAB+ Radio zwei verschiedene Alarmzeiten einstellen, zu denen Sie sich jeweils entweder durch einen Alarmton oder durch DAB-/UKW-Radio wecken lassen können.

HINWEIS: Vor dem Stellen der Weckzeit muss die Uhrzeit richtig eingestellt sein.

12.1 WECKZEIT STELLEN

1. Drücken Sie kurz die Taste **ALARM/AMS**. *Einst. Wecker 1* erscheint im Display. Nach ca. 3 Sekunden erscheint *Assist. Wecker1 Startzeit* im Display und die Stundenanzeige blinkt.
2. Wählen Sie durch Drehen des Knopfes **SELECT/SNOOZE** die Stunden und bestätigen Sie durch Drücken des Knopfes **SELECT/SNOOZE**. Die Minutenanzeige blinkt.
3. Wählen Sie durch Drehen des Knopfes **SELECT/SNOOZE** die Minuten und bestätigen Sie durch Drücken des Knopfes **SELECT/SNOOZE**. *Dauer* erscheint im Display und die Anzeige für die Alarmdauer blinkt.
4. Wählen Sie durch Drehen des Knopfes **SELECT/SNOOZE** die Alarmdauer (*15, 30, 45, 60, 90* Minuten) und bestätigen Sie durch Drücken des Knopfes **SELECT/SNOOZE**. *Quelle* erscheint im Display und die Anzeige für die Alarmquelle blinkt.

5. Wählen Sie durch Drehen des Knopfes **SELECT/SNOOZE** die Alarmquelle (*DAB, FM, Summer*) und bestätigen Sie durch Drücken des Knopfes **SELECT/SNOOZE**.
DAB und FM: *Zuletzt gehört* blinkt im Display. Bestätigen Sie durch Drücken des Knopfes **SELECT/SNOOZE**.
Die Anzeige für die Alarmwiederholung erscheint im Display.
6. Wählen Sie durch Drehen des Knopfes **SELECT/SNOOZE** die Alarmwiederholung (*Täglich, Werkstage, Wochenende, Einmal*) und bestätigen Sie durch Drücken des Knopfes **SELECT/SNOOZE**.
Einmal: Geben Sie durch Drehen und Drücken des Knopfes **SELECT/SNOOZE** das Datum ein und bestätigen Sie durch Drücken des Knopfes **SELECT/SNOOZE**.
Die Anzeige für die Lautstärke erscheint im Display.
7. Wählen Sie durch Drehen des Knopfes **SELECT/SNOOZE** die Lautstärke und bestätigen Sie durch Drücken des Knopfes **SELECT/SNOOZE**. Die Anzeige für das Ein-/Abschalten des Alarms erscheint im Display.
8. Wählen Sie durch Drehen des Knopfes **SELECT/SNOOZE** *Wecker Ein* oder *Aus*. Bestätigen Sie durch Drücken des Knopfes **SELECT/SNOOZE** und *Wecker Gesichert* oder *Wecker Nicht gesichert* erscheint im Display.
Ist der Alarm aktiviert, erscheint das Alarmsymbol  und Alarm 1 und/oder 2 im Display.



RXD 60

BLAUPUNKT



HINWEISE:

- Drücken 2x kurz hintereinander die Taste **ALARM/AMS**, um den zweiten Wecker einzustellen.
- Wenn der Radiobetrieb als Alarm gewählt wurde, werden Sie mit dem zuletzt gewählten Sender geweckt.
- Wenn Sie während der Programmierung des Alarms ca. 30 Sekunden keine Taste drücken, werden die bis dahin getätigten Einstellungen gelöscht.

12.2 WECKER AUSSCHALTEN

1. Drücken Sie ggf. die Taste **SOURCE/⏻**, um das Gerät in den Standby-Betrieb zu schalten.
2. Drücken Sie ca. 5 Sekunden die Taste **ALARM/AMS**. Der Wecker ist nun ausgeschaltet.

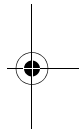
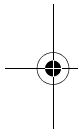

12.3 ALARM AUSSCHALTEN

- Wenn der Alarm zur eingestellten Zeit ertönt, drücken Sie eine der Tasten auf der Gerätevorderseite. Der Alarm verstummt und die Einstellungen bleiben aktiviert.

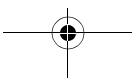



BLAUPUNKT

RXD 60



12.4 SCHLUMMERFUNKTION

- Wenn der Alarm zur eingestellten Zeit ertönt, drücken Sie den Knopf **SELECT/SNOOZE**, um das Wecken (durch Alarmton oder Radio) zu unterbrechen. *Schlummern* und eine ablaufende Zeit erscheinen im Display.
- Durch wiederholtes Drücken des Knopfes **SELECT/SNOOZE** stellen Sie die Schlummerzeit ein (5, 10, 20, 25, 30 Minuten, Aus).
- Sie können die Schlummerfunktion durch Drücken der Taste **SOURCE/☹** beenden.

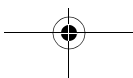
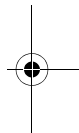
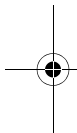

RXD 60 **BLAUPUNKT**

13. SONSTIGE FUNKTIONEN

HINWEIS: Drücken Sie ggf. wiederholt die Taste **INFO/MENU**, um das Menü zu verlassen.

Sprache einstellen

Sie können die Menüsprache ändern.

1. Drücken Sie ggf. die Taste **SOURCE/⏻**, um das Gerät aus dem Standby-Betrieb einzuschalten.
2. Drücken Sie ca. 3 Sekunden die Taste **INFO/MENU**.
<Einstellungen> erscheint im Display.
3. Drücken Sie den Knopf **SELECT/SNOOZE** und wählen Sie durch Drehen des Knopfes **SELECT/SNOOZE** <Sprache>.
4. Drücken Sie den Knopf **SELECT/SNOOZE** und wählen Sie durch Drehen des Knopfes **SELECT/SNOOZE** die gewünschte Sprache <Deutsch>, <Italiano>, <English> oder <Français>.
5. Drücken Sie den Knopf **SELECT/SNOOZE**, um die Einstellung zu speichern.

Werkseinstellungen

Sie können das DAB+ Radio z. B. bei Störungen auf die Werkseinstellung zurücksetzen.

1. Drücken Sie ggf. die Taste **SOURCE/⏻**, um das Gerät aus dem Standby-Betrieb einzuschalten.
2. Drücken Sie ca. 3 Sekunden die Taste **INFO/MENU**.
<Einstellungen> erscheint im Display.

3. Drücken Sie den Knopf **SELECT/SNOOZE** und wählen Sie durch Drehen des Knopfes **SELECT/SNOOZE** *<Werkseinstellung>*.
4. Drücken Sie den Knopf **SELECT/SNOOZE** und wählen Sie durch Drehen des Knopfes **SELECT/SNOOZE** *<Ja>* oder *<Nein>*.
5. Drücken Sie den Knopf **SELECT/SNOOZE**, um die Einstellung zu speichern.
Bei erfolgreichem Zurücksetzen erscheint *Neustart* im Display und das Gerät beginnt mit einem Suchlauf in der Betriebsart DAB.

Software (SW)-Version

So lesen Sie die Software-Version der DAB+ Radio aus:

1. Drücken Sie ggf. die Taste **SOURCE/⏻**, um das Gerät aus dem Standby-Betrieb einzuschalten.
2. Drücken Sie ca. 3 Sekunden die Taste **INFO/MENU**. *<Einstellungen>* erscheint im Display.
3. Drücken Sie den Knopf **SELECT/SNOOZE** und wählen Sie durch Drehen des Knopfes **SELECT/SNOOZE** *<SW Version>*.
4. Drücken Sie den Knopf und lesen Sie die Versionsnummer ab.

RXD 60 **BLAUPUNKT**

Displayhelligkeit

Die Helligkeit des Display kann in 4 Stufen eingestellt werden.

1. Drücken Sie ggf. die Taste **SOURCE/⏻**, um das Gerät aus dem Standby-Betrieb einzuschalten.
2. Drücken Sie ca. 3 Sekunden die Taste **INFO/MENU**. *<Einstellungen>* erscheint im Display.
3. Drücken Sie den Knopf **SELECT/SNOOZE** und wählen Sie durch Drehen des Knopfes **SELECT/SNOOZE** *<Helligkeit>*.
4. Drücken Sie den Knopf **SELECT/SNOOZE** und wählen Sie durch Drehen des Knopfes **SELECT/SNOOZE** *<Hoch>*, *<Mittel>*, *<Niedrig>* oder *<Schlafmodus>*.
5. Drücken Sie den Knopf **SELECT/SNOOZE**, um die Einstellung zu speichern.

Displayhelligkeit automatisch herunterschalten

Die Displayhelligkeit schaltet sich automatisch einige Zeit nach dem letzten Tastendruck herunter:

- nach 20 Sekunden wird die Helligkeit um ein Viertel gedimmt
 - nach 2 Minuten wird die Helligkeit um die Hälfte gedimmt
1. Drücken Sie ggf. die Taste **SOURCE/⏻**, um das Gerät aus dem Standby-Betrieb einzuschalten.
 2. Drücken Sie ca. 3 Sekunden die Taste **INFO/MENU**. *<Einstellungen>* erscheint im Display.

3. Drücken Sie den Knopf **SELECT/SNOOZE** und wählen Sie durch Drehen des Knopfes **SELECT/SNOOZE** *<Display>*.
4. Drücken Sie den Knopf **SELECT/SNOOZE**. *Auto aus* erscheint im Display. Wählen Sie durch Drehen des Knopfes **SELECT/SNOOZE** *<Nein>* oder *<Ja>*.
5. Drücken Sie den Knopf **SELECT/SNOOZE**, um die Einstellung zu speichern.

Sleptimer

Das Gerät schaltet sich mit dem Sleptimer nach einer vor-eingestellten Zeit in den Standby-Betrieb.

1. Drücken Sie ggf. die Taste **SOURCE/⏻**, um das Gerät aus dem Standby-Betrieb einzuschalten.
2. Drücken Sie ca. 3 Sekunden die Taste **INFO/MENU**. *<Einstellungen>* erscheint im Display.
3. Drücken Sie den Knopf **SELECT/SNOOZE** und wählen Sie durch Drehen des Knopfes **SELECT/SNOOZE** *<Sleptimer>*.
4. Drücken Sie den Knopf **SELECT/SNOOZE** und wählen Sie durch Drehen des Knopfes **SELECT/SNOOZE** *<Timer aus>*, *<15 minuten>*, *<30 minuten>*, *<45 minuten>*, *<60 minuten>*, *<75 minuten>* oder *<90 minuten>*.
5. Drücken Sie den Knopf **SELECT/SNOOZE**, um die Einstellung zu speichern.

Wenn Sie das Menü verlassen wird die Restzeit vor dem Ausschalten in den Standby-Betrieb im Display angezeigt.

RXD 60**BLAUPUNKT**

Uhrzeit update einstellen

Sie können einstellen, ob sich Datum und Uhrzeit automatisch über DAB und/oder Radio synchronisieren, oder ob Sie diese Funktion deaktivieren wollen. Dies kann sinnvoll sein, wenn Sie sich z. B. in einer anderen Zeitzone befinden und die Uhrzeit manuell einstellen.

1. Drücken Sie ggf. die Taste **SOURCE/⏻**, um das Gerät aus dem Standby-Betrieb einzuschalten.
2. Drücken Sie ca. 3 Sekunden die Taste **INFO/MENU**.
<Einstellungen> erscheint im Display.
3. Drücken Sie den Knopf **SELECT/SNOOZE** und wählen Sie durch Drehen des Knopfes **SELECT/SNOOZE** <Uhrzeit Update>.
4. Drücken Sie den Knopf **SELECT/SNOOZE** und wählen Sie durch Drehen des Knopfes **SELECT/SNOOZE** <Von DAB und FM>, <über DAB>, <über FM> oder <Deaktiviert>.
5. Drücken Sie den Knopf **SELECT/SNOOZE**, um die Einstellung zu speichern.

14. REINIGUNG

Für die Reinigung verwenden Sie ein trockenes, weiches Tuch. Verwenden Sie keine ätzenden oder scheuernden Reinigungsmittel. Diese könnten die Oberfläche des Gerätes beschädigen.

15. PROBLEMLÖSUNGEN

Sollte Ihr Gerät einmal nicht wie gewünscht funktionieren, gehen Sie bitte erst diese Checkliste durch. Vielleicht ist es nur ein kleines Problem, das Sie selbst beheben können.



GEFAHR! Versuchen Sie auf keinen Fall, das Gerät selbstständig zu reparieren.

Wenn Sie den Fehler nicht beheben können, wenden Sie sich an unser Service Center.

Fehler	Mögliche Ursachen / Maßnahmen
Das Gerät lässt sich nicht einschalten.	Sind Netzadapter und USB-Micro-B-Stecker richtig angeschlossen? Überprüfen Sie den Anschluss.
	Akkubetrieb: Ist der Akku leer?
Kein Ton	Ist die richtige Betriebsart gewählt?
	Sind angeschlossene Geräte eingeschaltet (z. B. MP3-Player)?
	Ist die Lautstärke am Abspielgerät zu niedrig eingestellt?
Wurde die Wiedergabe unterbrochen?	Schlechter Radioempfang
Ist die Teleskopantenne ganz ausgezogen und richtig ausgerichtet?	

RXD 60 **BLAUPUNKT**

Fehler	Mögliche Ursachen / Maßnahmen
DAB-Sender wird angezeigt, aber nicht gespielt.	Sendersuchlauf durchführen.
Unerklärliche Fehlfunktionen	Gerät im Menü auf Werkseinstellung zurücksetzen.
Gerät reagiert nicht auf Tastendruck	Stecken und Drücken Sie den Reset-Stift in die Buchse AUX-IN RESET . Das Gerät schaltet sich aus. Drücken Sie ca. 3 Sekunden die Taste SOURCE/⏻ , um das Gerät einzuschalten.

● BLAUPUNKT**RXD 60**

16. ENTSORGEN

Der in diesem Gerät integrierte Akku darf nicht in den Hausmüll. Das Gerät muss mit dem eingebauten Akku fachgerecht entsorgt werden.

Die Verpackung bewahren Sie nach Möglichkeit bis zum Ablauf der Garantiezeit auf. Danach entsorgen Sie sie bitte umweltgerecht.

Das Gerät muss – gemäß der Entsorgungsrichtlinie 2012/19/EU – einer geordneten Entsorgung zugeführt werden. Kunststoffe und Elektronikteile müssen einer Wiederverwertung zugeführt werden.





Erkundigen Sie sich bei Ihrer zuständigen Entsorgungsstelle.



Li-Ionen



RXD 60**BLAUPUNKT****17. TECHNISCHE DATEN**

Elektrische Daten	
Netzadapter: Shenzhen Keyu Power Supply Technology Co., Ltd.	Modell-Nr.: KA0601A-0501000EUS Eingang: 100-240 V ~ 50/60 Hz 0,2 A Max. Ausgang: 5 V  1 A  Schutzklasse: II 
Akku:	Lithium-Ionen, 3,7 V, 1800 mAh (nicht austauschbar)
Ton	
Audioausgangsleistung:	1x 1,5 W (RMS)
System	
UKW (FM):	87,5 - 108 MHz
DAB:	174,928 - 239,200 MHz
Anschlüsse	
AUX IN: Kopfhörer  :	Eingang: 1x Ø 3,5 mm Klinkenbuchse Ausgang: 1x Ø 3,5 mm Klinkenbuchse
Allgemeines	
Abmessungen (B x T x H):	ca. 164 x 48 x 96 mm
Gewicht:	ca. 355 g
Umgebungsbedingungen:	Betriebstemperatur: 5 °C – 35 °C Luftfeuchtigkeit: 40 % bis 80 % relativ

Technische Änderungen vorbehalten.