

**● BLAUPUNKT**

## User Manual

使用说明书  
空气烤炸锅



产品以包装内实物为准

*Enjoy it.*

*Enjoy it.*

吉爱普发展有限公司 (商标持有人)  
GIP Development Sarl (Trademark Holder)

广东蓝宝智能科技有限公司  
Guangdong Lanbao Intelligent Technology Co., Ltd.

服务热线: 400 931 0636  
Service Hotline: 400 931 0636

地址: 中山市南头镇尚义路8号  
Address: No. 8 Shangyi Road, Nantou Town, Zhongshan City

空气烤炸锅

**AIR FRYER**  
BP-KZ01

尊敬的用户，感谢您使用本公司的产品，为了便于您正确操作本产品，在使用前请仔细阅读本说明书，并将其存放在固定的地方，以便您能够在需要时查阅。

## 安全及注意事项

- ◆ 本产品为家用电器，仅适用于家庭之室内运用；任何户外等的用途均在禁用之列；
- ◆ 本产品主机，不可浸泡在水中；
- ◆ 如果电源线或电器损坏，为了避免危险，必须由制造商其维修部或类似部门的专业人员更换。
- ◆ 除非有民事行为的成年人监护，儿童及智障人士等，不可操作本电器；
- ◆ 非本公司提供的配件，不可运用于本电器中，以免引起不必要的人身伤害，电击及火灾等情况发生；
- ◆ 未经授权，不可对本电器进行拆开，维修，或改装等行为；
- ◆ 产品使用前，发现包装，产品破损的，不要使用；退回零售商或经销商处理；
- ◆ 仔细核对电器底部的铭牌，确认本电器的电气参数与您的家用相一致；
- ◆ 本产品不是可移动电器，使用时，要放置在水平，稳固的台面上；
- ◆ 本电器为发热电器，留意周围使用环境，不可有易燃，易爆物料靠近；
- ◆ 新产品使用前，用干爽的抹布清洁机器（不要用湿布），避免电击伤害事故；
- ◆ 使用产品时，留意烤盘上的高温警告标，避免赤裸的手指碰触烤盘而烫伤；
- ◆ 产品使用时，湿润的肢体部位，不要触摸电源线，控制面板等带电部位；
- ◆ 产品使用时，不要让电源线碰触锋利的物品，及高温源等，避免电气事故；
- ◆ 产品使用完成后，先进行必要的清洁，存储于干爽，通风的环境，并避免阳光曝晒；
- ◆ 主机、烤盘及玻璃罩其表面在工作时或刚使用完后会变烫，请勿接触以免烫伤。避免发生危险，本产品不能在外接定时器或独立的遥控控制系统的方式下运行。

## 控制面板



## 产品结构部件

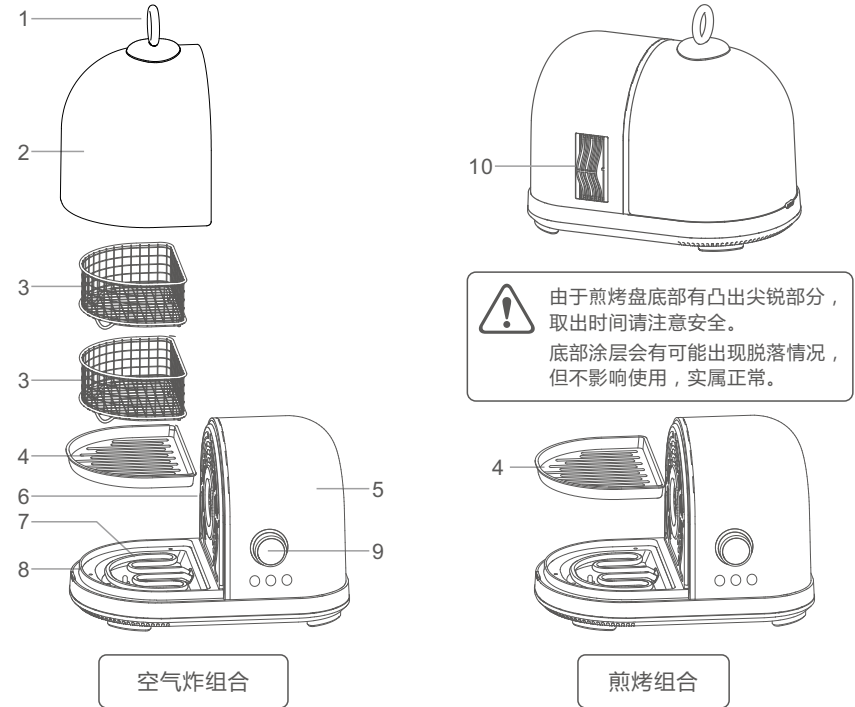



- |          |         |          |          |
|----------|---------|----------|----------|
| 1. 玻璃罩提手 | 2. 玻璃罩  | 3. 炸篮    | 4. 煎烤盘   |
| 5. 主机    | 6. 导风板  | 7. 煎烤发热管 | 8. 煎烤反射盘 |
| 9. 旋钮    | 10. 排烟口 |          |          |

## 产品参数

名称	空气烤炸锅	型号	BP-KZ01
额定电压	220V~	炸篮容量	0.6L×2
额定频率	50Hz	产品尺寸	309×225×266(mm)
额定功率	煎烤500W / 空气炸720W	产品净重	4.2kg
执行标准	GB4706.1-2005;GB4706.14-2008		

## 空气炸使用方法

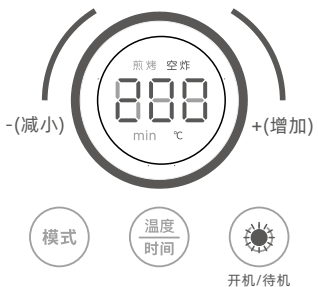
<p>1</p> 	<p>将炸篮清洁干净后,水平放置在安全、平整的台面上,将准备好的食物均匀摆放在炸篮中;请勿将食物堆积太满,需要一次烹饪较多食物时,可使用两个炸篮叠加在一起使用。</p> <p> 注意:请勿将食物塞满整个炸篮,否则风道受阻会影响烹饪效果,夹在中间的食物比较难熟。</p> <p><b>警告</b></p> <p>【参看图1】</p>
<p>2</p> 	<p>将主机水平放置在安全、平整的台面上再将煎烤盘放在煎烤发热管上,然后把装好食物的炸篮依顺序放在煎烤盘上。(如左图所示);</p> <p>注意:请将煎烤盘、炸篮平稳的放在主机上,炸篮尽量居中放置。</p> <p>注:煎烤盘在空气炸模式只作接油盘使用。</p> <p>【参看图2】</p>
<p>3</p>  <p>限位槽</p>	<p>盖上玻璃罩:将玻璃罩从上向下平稳的放置在主机上,注意玻璃罩尾部卡在主机限位槽内,避免玻璃罩滑落。</p> <p>【参看图3】</p>
<p>4</p> 	<p>接通电源,所有显示闪亮一次,机器发出一声“bi”的长鸣,开机/待机灯呼吸显示,其它均不显示。</p> <p>触摸开机/待机键,开机/待机灯长亮,同时数码屏点亮,显示“000”。</p> <p>【参看图4】</p>

<p>5</p> 	<p>触摸一次“模式”键,数码屏“空炸”模式灯和“°C”温度显示灯点亮,默认显示空炸最高温度200°C,空炸发热管和风机同时开始工作。【参看图5】</p> <p>在温度显示状态下,旋转旋钮可以调节烹饪温度,顺时针旋转旋钮增加温度,逆时针旋转旋钮减低温度,最低可设定65°C。</p> <p>如果需要设定烹饪时间,触摸一次“温度/时间”键,显示屏切换到显示烹饪时间25分钟,“min”时间显示灯点亮,“°C”温度显示灯熄灭。此时旋转旋钮可以调节烹饪时间,顺时针旋转旋钮增加时间,逆时针旋转旋钮减低时间。</p>
<p>6</p> 	<p>空气炸功能默认25分钟,可设定最长时间为45分钟,设定好烹饪时间后,开始倒计时,倒计时结束后,工作完成,发出5声“bi”的提示音。【参看图6】</p> <p>炸完食物后,拔掉电源线,清洗好煎烤盘(接油盘)、炸篮等,贮藏备下次使用。</p>

## 煎烤使用说明

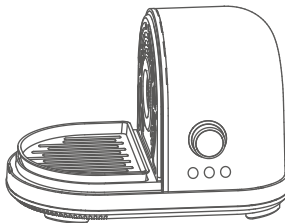
<p>1</p> 	<p>将主机水平放置在安全、平整的台面上,再将煎烤盘放在煎烤发热管上。(如左图所示);</p> <p>注意:请将煎烤盘平稳的放在煎烤发热管上,使煎烤盘与发热管充分接触。</p> <p>【参看图1】</p>
--	--

<p>2</p> 	<p>接通电源，所有显示闪亮一次，机器发出一声“bi”的长鸣，开机/待机灯呼吸显示，其它均不显示。</p> <p>触摸开机/待机键，开机/待机灯长亮，同时数码屏点亮，显示“000”。</p> <p>【参看图2】</p>
<p>3</p> 	<p>触摸两次“模式”键，数码屏“煎烤”模式灯和“°C”温度显示灯点亮，默认显示煎烤最高温度220°C，煎烤发热管开始工作。(空炸发热管和风机不启动工作)</p> <p>在温度显示状态下，旋转旋钮可以调节烹饪温度，顺时针旋转旋钮增加温度，逆时针旋钮减低温度，最低可设定105°C。</p> <p>【参看图3】</p>
<p>4</p> 	<p>如果需要设定烹饪时间，触摸一次“温度/时间”键，显示屏切换到显示烹饪时间60分钟，“min”时间显示灯点亮，“°C”温度显示灯熄灭。此时旋转旋钮可以调节烹饪时间，顺时针旋转旋钮增加时间，逆时针旋钮减低时间。</p> <p>煎烤功能默认60分钟，可设定最长时间为90分钟，设定好烹饪时间后，开始倒计时，倒计时结束后，工作完成，发出5声“bi”的提示音。</p> <p>【参看图6】</p>
<p>5</p> 	<p>煎烤完食物后，拔掉电源线，清洗好煎烤盘等，贮藏备下次使用。</p>

 <p>警告</p>	<ol style="list-style-type: none"> <li>1、首次使用前，需对产品预热，请设置空炸功能模式，200°C，10分钟；</li> <li>2、必须盖上玻璃罩后，才能启动空炸功能。</li> <li>3、使用空炸功能烹饪过程中，禁止切换到煎烤模式。</li> <li>4、加热时玻璃罩表面高温，请勿触摸！</li> <li>5、请待玻璃罩冷却后再清洗，以免破裂；</li> <li>6、排烟口禁止覆盖！</li> <li>7、小心排烟口排出的热空气，以免烫伤！</li> <li>8、使用期间或使用后，煎烤盘、发射盘、导风板及玻璃罩仍处于高温，请勿触摸。</li> <li>9、请勿使用金属制铲、棒或刀等利器，令煎烤盘受损。</li> </ol>
---	--

## 清洁保养

### 清洁

请仔细清洗，保持整洁，长期使用

- 拔出插头、待冷却后清洗。
- 使用清洗剂清洗时，请选用厨房用清洗剂(餐具·烹调器具用)
- 选用柔软的海绵·抹布。

### 部件清洗

- 有附着的脏污时，用温水泡一段时间。
- 用海绵在稀释过清洁剂的水里或温水中清洗，并用水冲洗。
- 炸篮、煎烤盘(接油盘)，可用热水浸泡再清洗；亦可在洗碗机中清洗；
- 玻璃罩要冷却后才能放水中或洗碗机中清洗；
- 用干布将水擦干，使其充分干燥。

### 主体清洗

- 清洗主机外壳时，先将布浸泡在稀释过清洁剂的水中，拧干后擦拭干净，并用干布把残留的清洗剂和水擦干净。
- 清洁主机内部时，必须拔掉电源，等待整机冷却后再用干纸巾或干抹布擦拭。

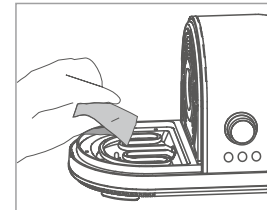

 <p>警告</p>	<p>禁止用水冲洗或用湿布、湿纸巾等带有液体的清洁工具清洗主机内部，发热管、风扇叶为导电元器件，避免不必要的风险。</p>
---	---

## 保养

- 本产品宜经常使用，以维持电器良好的工作状态。
- 如长期不用，请将本产品保存在干燥通风处，以防电器受潮。
- 按正确的步骤,将机器组合收藏，以备下次使用。

## 注意

- 请不要使用稀释剂·去污粉·漂白粉·化学抹布·金属铲·尼龙刷等清洁用具。
- 请不要将主机放入洗碗机、烘干机等。
- 请不要过度搓洗煎烤盘(接油盘)，以免磨损。
- 请不要强力搓洗主体外壳。
- 请不要将产品主体浸于水中或向其泼水。
- 请不要将电源线浸于水中或向其泼水。

## 常见问题及维护

常见问题	问题原因	处理方法
插上电源后,机器没反应, 操作面板无显示	没有插入电源, 或电源有问题	插上电源;或请电工处理电源问题
按下电源开关, 机器报警	机器内部线路有问题	退回经销商处理
机器开机工作后, 烤盘温度过低或过高	开机后, 没有调节温度 本机可调105-220℃	旋转旋钮,增加或减少温度
机器在空炸食物时, 油烟非常大	接油盘装满了油, 溢出产生油烟。	倒掉接油盘的油, 继续使用。
机器工作一段时间后, 突然停机, 且5声“bi”	本产品程序有时间设定 完成时会自动关机	再次按程序开机, 可以再次工作
显示E1	空炸传感器开路	请到各经销商服务店维修更换
显示E2	空炸传感器短路	请到各经销商服务店维修更换
显示E3	煎烤传感器开路	请到各经销商服务店维修更换
显示E4	煎烤传感器短路	请到各经销商服务店维修更换

## 环保说明

### 产品ROHS 2.0检测结果一览表

- 本产品满足《电器电子产品有害物质限制使用管理办法》的要求。
- 在环保使用期限内，消费者在正常使用过程中。不会出现有害物质泄漏、析出等影响消费者健康的问题，可以放心
- 本公司产品环保使用期限为10年，只有在本说明书所述的正常情况下使用本产品时，“环保使用期限”才有效。

### 产品中的有害物质及含量

部件名称	有害物质				
	铅(Pb)	汞(Hg)	镉(Cd)	六价铬(Cr(VI))	多溴联苯(PBB)
电源线	○	○	○	○	○
线路板	○	○	○	○	○
发热管	○	○	○	○	○
接油盘	○	○	○	○	○
煎烤盘	○	○	○	○	○
空炸盘	○	○	○	○	○
炸篮	○	○	○	○	○
硅胶件	○	○	○	○	○
塑料件	○	○	○	○	○
五金件	○	○	○	○	○
内部线	○	○	○	○	○

本表格依据SJ/T11364的规定编制。

○：表示该有害物质在该部件所有均质材料中的含量均在GB/T26572(IEC62321)规定的限量要求以下。

×：表示该有害物质至少在该部件的某一均质材料中的含量超出GB/T26572规定的限量要求

备注:以上标“×”的部件中, 部分含有有害物质超标是由于目前行业技术水平所限制时无法实现替代或减量化。



有害物质限制使用标志

环保使用期限10年:表示本产品中含有的有害物质不会发生外泄或突变, 用户在产品说明书所述情况下正常使用本产品不会对环境造成严重污染或对其人身、财产造成严重损害的期限。

箭头循环标志:表示本产品可回收利用。超过使用期限或经过维修无法正常工作后, 不应被随意弃, 请交由正规回收渠以及有废弃电器电子产品处理资格的企业处理, 正确的处理方法请查阅国家或当地有关旧电器电子产品的处理规定。

## 电路原理图

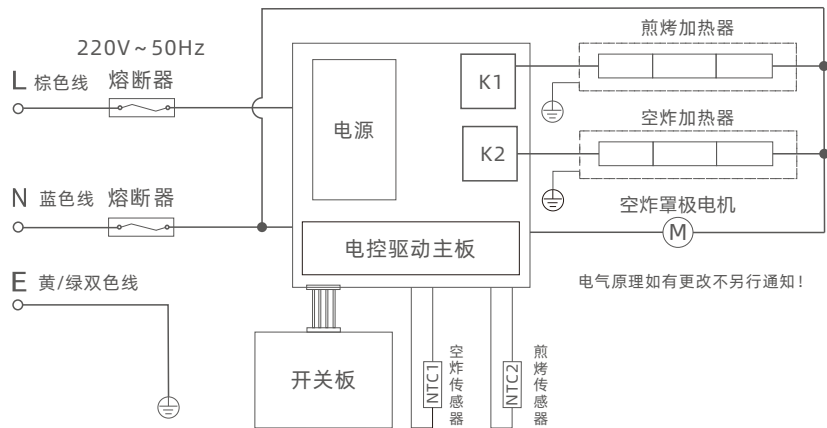

## 食品接触信息表

与食品接触部件符合国家标准的目录			
部件名称	材质	执行的国家标准	检测要求
煎烤盘	压铸铝	GB 4806.9-2016	符合标准要求
	涂层：陶瓷油	GB 4806.10-2016 GB9685-2016	符合标准要求
炸篮	304不锈钢	GB 9684-2011	符合标准要求
玻璃罩	高硼硅玻璃	GB 4806.5-2016	符合标准要求
玻璃罩垫片	304不锈钢	GB 9684-2011	符合标准要求
玻璃罩螺丝	304不锈钢	GB 9684-2011	符合标准要求
玻璃罩胶垫	硅橡胶	GB 4806.11-2016	符合标准要求

## 保修条款

- ◎ 本产品自购买日起提供一年的保修服务，保修起始日期以所购产品的发票日期为准。在家庭正常使用情况下，非人为导致的破裂或损坏，购买者可带上保修卡、发票和损坏产品到指定维修点进行维修服务。下列情况之一者，不属于免费维修范围：
  - (1) 因使用、维护、保管不当造成损坏的；
  - (2) 非承担三包维修者拆机造成损坏的；
  - (3) 无三包凭证及无有效发票的；
  - (4) 三包凭证与维修产品型号不符或涂改的；
  - (5) 因不可抗力造成损坏的；
- ◎ 保修期自购买之日的发票日期为准。
- ◎ 超过保修期或不属于免费维修的，本公司都竭诚为您服务。

## 保修卡：

机型	
姓名	
住址	
电话	
· 购买日 年 月 日	· 销售店名、地址
保修期限 购买日起1年内	
修理事项	