

 **BLAUPUNKT**

User Manual

使用说明书
蒸发式加湿器



* 以包装箱内实物为准

Enjoy it.

Enjoy it.

吉爱普发展有限公司 (商标持有人)
GIP Development Sarl (Trademark Holder)
广东蓝宝智能科技有限公司
Guangdong Lanbao Intelligent Technology Co., Ltd.
服务热线: 400 931 0636
Service Hotline: 400 931 0636
地址: 中山市南头镇尚义路8号
Address: No. 8 Shangyi Road, Nantou Town, Zhongshan City

蒸发式加湿器 BP-S10
EVAPORATIVE
HUMIDIFIER

产品介绍

⚠ 注意

说明书图片仅供参考，具体以包装箱内实物为准。

部件名称

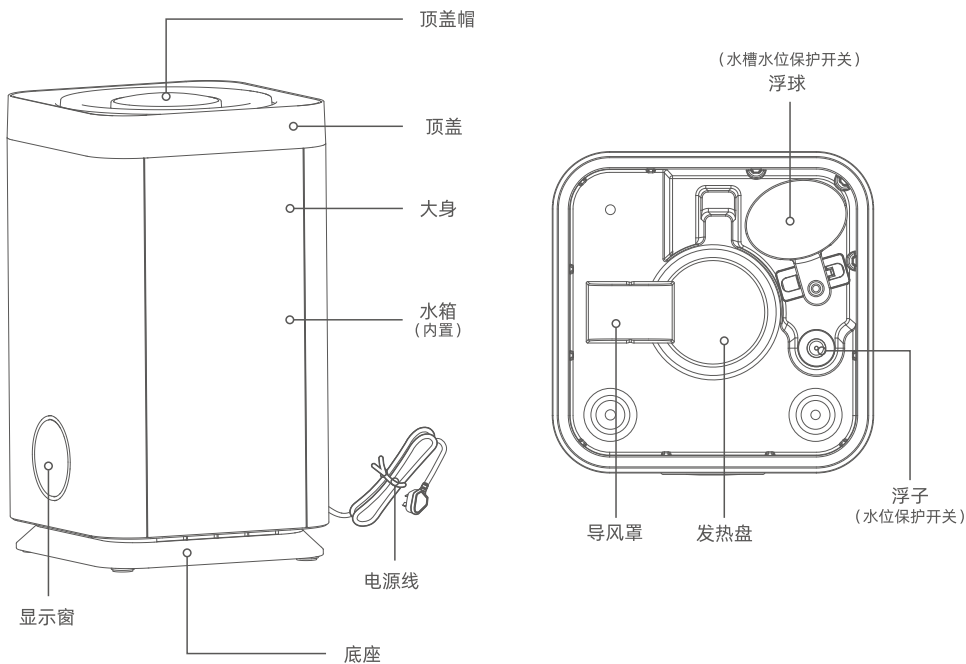

配件清单

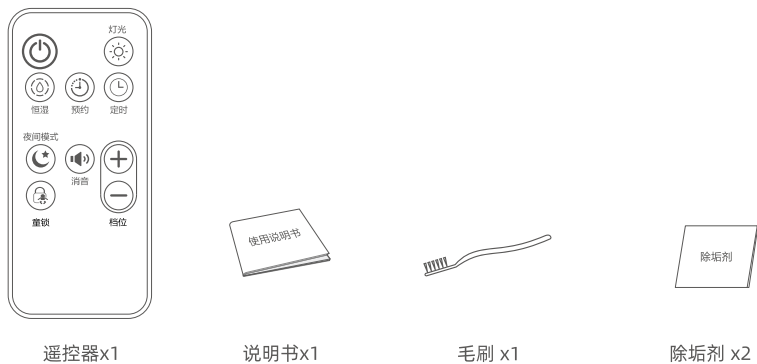

保修条款

● 本产品自购买日起提供一年的保修服务，保修起始日期以所购产品的发票日期为准。在家庭正常使用情况下，非人为导致的破裂或损坏，购买者可带上保修卡、发票和损坏产品到指定维修点进行维修服务。

下列情况之一者，不属于免费维修范围：

- (1) 因使用、维护、保管不当造成损坏的；
- (2) 非承担三包维修者拆机造成损坏的；
- (3) 无三包凭证及无有效发票的；
- (4) 三包凭证与维修产品型号不符或涂改的；
- (5) 因不可抗力造成损坏的；

● 保修期自购买之日的发票日期为准。

● 超过保修期或不属于免费维修的，本公司都竭诚为您服务。

保修卡：

机型	
姓名	
住址	
电话	
· 购买日 年 月 日	· 销售点名、地址
保修期限 购买日起1年内	
修理事项	

故障处理

⚠️ 注意

经以下处理后，加湿器如还不能正常工作，请与客户服务中心或当地维修点联系。

故障现象	可能的解决方法
加湿器无法工作	确保加湿器接通了电源。 确保水箱装水并且已正确装回机身。
没有空气加湿	确保水箱装水并且已正确装回机身。 您的房间通风太多；请关闭门窗。
水箱漏水	确保加湿器中的水不要装得过满。
水箱有水，显示缺水不工作	水中有杂质，更换清洁干净的水。 程序误判，请送至经销商或联系本公司处理。
喷出的水蒸气有异味	清洁水箱，更换干净的水。 清洁水槽和发热盘水垢。
出蒸气量小	发热盘结垢，请清洗发热盘。 出雾口结水珠，请清除出蒸气口水珠。
异常噪音	与放置台面发生共振；请放置在坚实的台面上或地面上。

有害物质成分表

部件名称	有害物质					
	铅 (Pb)	汞 (Hg)	镉 (Cd)	六价铬 (Cr)	多溴联苯 (PBB)	多溴二苯醚 (PBDE)
塑料外壳	○	○	○	○	○	○
电源线组件	x	○	○	○	○	○
风机组件	○	○	○	○	○	○
电路板组件	x	○	x	○	○	○
发热盘	○	○	○	○	○	○
包装印刷品	○	○	○	○	○	○

本表格依据SJ/T 11364的规定编制

O: 表示该有害物质在该部件所有均质材料中的含量均在GB/T 26572规定的限量要求以下。

X: 表示该有害物质至少在该部件的某一均质材料中的含量超出GB/T 26572规定的限量要求。但是，以现有的技术条件要使产品零部件完全不含有上述有害物质极为困难，后续随着技术上的进步将逐步改进设计。

10 环保使用期限
在该产品上标注的该标志表示环境保护使用期限为10年。

⚠️ 声明

本产品执行标准GB4706.1、GB4706.48随着产品的技术革新与改进，与本产品相同型号的产品说明书内容可能会有所更改，更新部分恕不另外通知。本说明书中展示的所有图例均以标准型号加湿器的外观为基础，仅用作示例说明用途，实际外观请以所购买的产品为准。由于产品改良，部分参数可能有所更改，更改后的参数对本产品无溯，请以本产品铭牌参数为准。

操作面板及显示面板

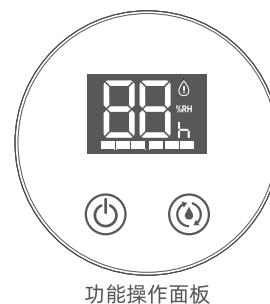

功能操作面板

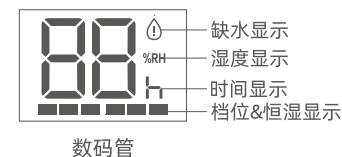

数码管

使用方法

显示说明

显示	显示说明	显示	显示说明
88	1. 工作时，机器显示当前环境湿度。 2. 设定湿度值时，显示设定湿度值。 3. 设定时间时，显示设定时间。	— — — —	1. 6个灯全亮，表示机器在3档持续加湿。 2. 4个灯亮，表示机器在2档持续加湿。 3. 2个灯亮，表示机器在1档持续加湿。 4. 6个灯按“1、2、3、4、5、6、5、4...”的顺序跑马灯形式亮起，表示机器处于智能恒湿模式。
⚠️	此灯闪亮代表机器缺水。	%RH	此灯常亮代表湿度值。
h	此灯常亮代表设定时间。		

按键说明









功能	功能说明
⏻	1. 机器插上电源，蜂鸣器长响一声，机器进入待机状态。短按此键，机器进入持续加湿模式并工作在3档。在短按此键，按照“2档--1档--待机--3档--...”的顺序，循环切换。 2. 在童锁模式下，机器处于开机工作时，长按该键3s机器进入待机并退出童锁模式。 3. 在运行状态下，长按3s该键机器进入待机。
⏸	1. 在持续加湿模式下，短按此键进入智能恒湿模式，机器默认按照55%RH工作；若此时再短按此键机器退出智能恒湿模式。 2. 当实际湿度≤45%RH；若工作5分钟后湿度不上升，机器自动转为最大档位工作。 3. 当湿度处于45%RH < 实际湿度≤60%RH；档位按照进入智能恒湿功能前档位运行。 4. 当实际湿度 > 60%RH时，机器停止工作；当实际湿度≤50%RH时，机器重新开启工作。

附加说明：

- 初次上电数码管全亮1秒后熄灭。
- 功能指示灯：正常工作状态下，加湿器在相应的功能下工作时，数码管其对应的指示图标亮。
- 工作到缺水：加湿器工作到缺水时，数码管缺水图标闪烁，机器停止工作；加水后缺水图标灭，机器恢复缺水前状态运行。
- 模式：分别为智能恒湿模式，夜间模式，童锁模式3种；其中夜间模式与童锁模式仅在遥控器上实现。

遥控器功能说明

温馨提示：使用前把遥控器上的绝缘片取下。
各项功能调整同机体操作面板部分一致。

功能	功能说明
	机器开启/关闭。
	开启/关闭数码屏灯光。
	开启或关闭智能恒温功能。
	预约开机，最长12h；亦可预约设置模式和档位。
	定时关机，最长12h。
	开启/关闭夜间模式。 { 夜间模式：机器默认工作在1档，同时定时10小时后关机，数码管熄屏； 进入此模式后，按除童锁键外的其他按键，机器自动退出该模式。 }
	开启/关闭童锁模式。 { 童锁模式：在童锁模式状态下，其他按键均失效；只有按童锁按键或 遥控器开关键，长按机体触摸开关键解除。 }
	关闭/开启控制板蜂鸣器声音。
	可调节加湿档位。 “+”档位按照 1档--2档--3档--1档---...之间循环切换； “-”档位按照 3档--2档--1档--3档---...之间循环切换。



电池的极性

错误的安装将造成电池的漏液与腐蚀，并且造成遥控器的损坏。

请遵守下列预防的方法：

1. 在更换电池时,请务必使用全新的电池。
2. 请勿尝试更改、短路、分解电池，以免发生危险。
3. 请依照+、-极指示安装电池。
4. 长期不使用时，请取出电池，避免造成电池漏液情况。
5. 遥控器电池更换如下图所示。

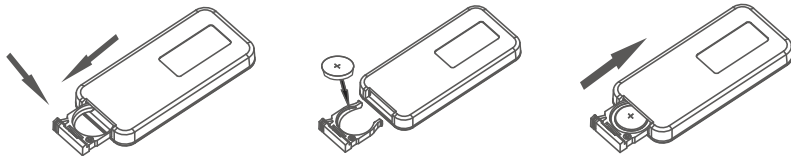

废电池请回收

※当电池废弃时请放置至政府指定的回收站，避免污染环境。

安全警示

安全注意事项

- 接通电源，不要用湿手插拔电源插头，以免触电；
- 使用电源务必符合产品规定电压范围。
- 使用时产品应放置于稳固平台上，并放置在儿童触摸不到的地方。
- 使用完毕后，发热盘及其周边还有余热，小心烫伤！
- 清洁前或不使用时，请关闭电源并拔下电源插头，且待产品完全冷却后再进行清洗。
- 请保持机器发热盘表面清洁，使用一段时间后，必须及时清理发热盘表面污垢。
- 在使用过程中，若发生问题时，请先将电源插头从插座上拔下。
- 儿童、个人行为能力不全的人，需在监护人的监督下进行使用。
- 请勿在水箱无水状态下强行开机工作。
- 请勿在水箱中加入非本公司生产或监制的任何添加剂。
- 切勿向水箱内投入、放置任何物品或宠物。
- 禁止在风道内加水。
- 加湿器工作时，请勿接触水槽中的水或水中的部件。
- 禁止遮挡风道口，请保持风道上方畅通。
- 禁止擅自更换电源线，或将电源线中途驳接与其他电器并联使用。
- 禁止擅自拆解、改装、修理内部部件。
- 切勿攀爬或坐于本机上。
- 禁止在加湿器周围存放易燃易爆物品，请勿放置在热源附近。
- 禁止用水直接冲淋加湿器。
- 禁止通过直接拔掉电源插头来关闭加湿器。
- 请勿使用挥发油、酒精、稀释剂等清洁机器，否则，可能损坏产品。
- 请将加湿器与其他产品保持30cm以上的距离。
- 勿将盛水容器置于带电产品上，水浸入产品内部使电器绝缘性减弱，导致触电、起火等。
- 建议使用纯净水进行加湿。
- 请勿使用破坏或老化的电源线；禁止擅自更换电源线，如果电源线损坏，为了避免危险，必须由制造商、其维修部门或类似部门的专业人员更换。
- 出现异常现象（如烧焦气味）时，必须停止运行并切断电源。
- 长期不使用时请拔掉电源插头，并将水箱清洗干净，须将水排出。
- 为了避免细菌滋生，请经常更换水箱里的水以及水槽里面的水。
- 移动机器时，请先拔掉电源插头，保持水箱平稳，以防水箱中水溢出。
- 水箱有水的情况下，若产品出现倾倒，务必立刻拔掉电源插头，并送检修。
- 本产品适宜使用环境温度：5°C-40°C，相对湿度：小于80%RH(请使用水温低于40°C的纯净水)。

产品参数

⚠注意

1. 以下为设计参数，实测参数以产品为准；
2. 根据室内温度和湿度的不同，加湿量也会随之改变。

产品名称	蒸发式加湿器	产品型号	BP-S10
额定电压	220V~	产品净重	3.2kg
额定频率	50Hz	产品尺寸	W224xD224xH397mm
额定功率	500W	水箱容量	6.0L
额定加湿量	600mL/h	遥控器规格	W86xD41xH6.5mm
遥控器电池	CR2025		
执行标准	GB 4706.1-2005 GB 4706.48-2009 GB 4343.1-2018 GB/T 4343.2-2020 GB 17625.1-2012 GB/T 17625.2-2007		

电路原理图

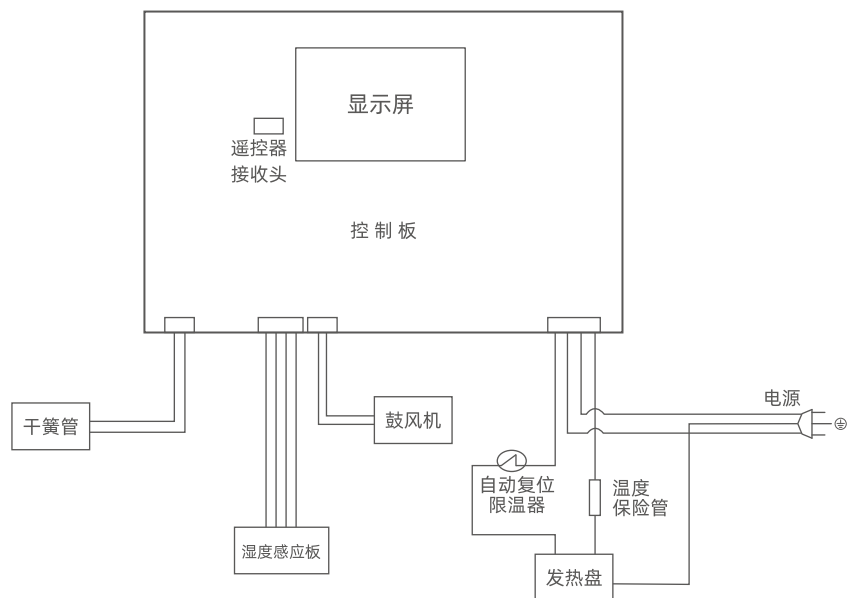

加水方法

⚠注意

1. 注水前，请务必拔掉电源插头。
2. 加水请注意，勿将水注到风道内。
3. 初次使用，或长期闲置后再次使用，请确保发热盘内有水，防止机器干烧。
4. 请勿在水中加入添加剂，如精油、香水、药物等。
5. 无论何种加水方式，注水量均不能超过最高水位线。

有三种加水方式

注意：首次使用请按照第一个加水方式操作。

1. ① 取下顶盖；② 注意首次使用时，需要提起水箱并去掉用于固定浮球的泡棉；然后根据下图将水箱放在水龙头下方加水；水箱凸起槽需对准风机导气罩镶嵌到位；并装回顶盖。

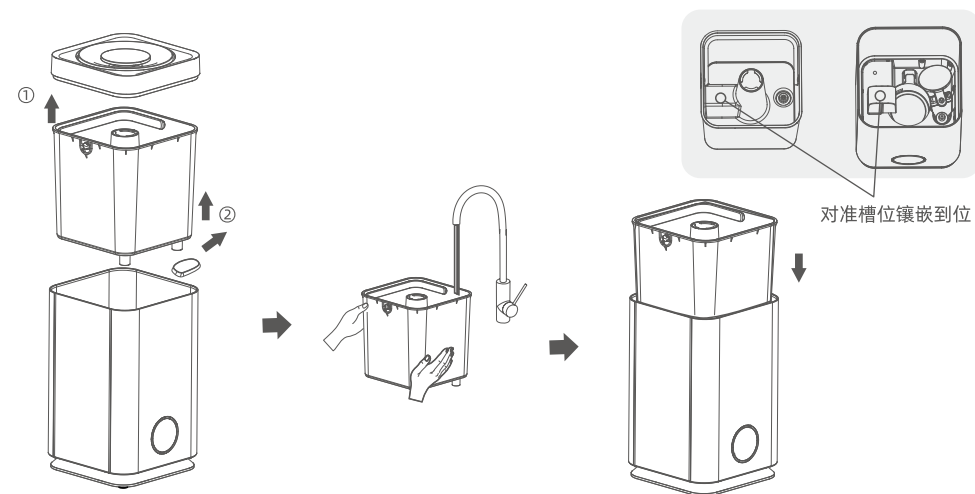

2. 取下顶盖，直接向水箱注水。
(注：不要往出雾口注水。)

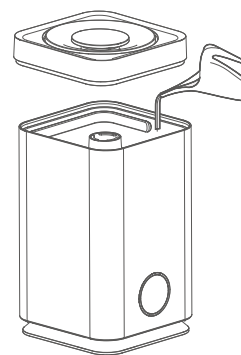

3. 直接通过注水口向水箱注水。
(注：不要一次性加水过满，以免溢水打湿地板。)

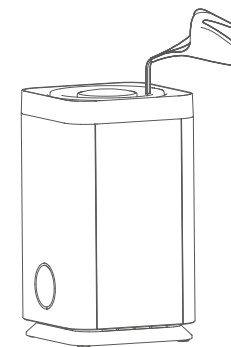

清洁保养/除垢

⚠️注意

1. 清洁保养/除垢前，请务必拔掉电源插头。
2. 切勿使用研磨性、腐蚀性或易燃性清洁剂（例如漂白剂或酒精）清洁加湿器的任何部件。
3. 建议每3-4天清洗一次加湿器发热盘，以使其保持卫生。
4. 加湿器必须定期清洗水箱和水槽内水垢和杂物，建议一周清理一次。

1. 水箱外清洁

可直接用干净软湿布擦拭。

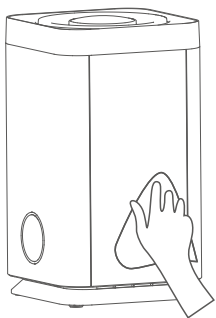

2. 水箱内清洁/除垢

加入除垢剂或清水清洁，清洁后冲洗干净。

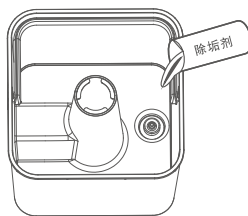

3. 水槽&发热盘除垢

- A. 水槽：加入除垢剂或清水清洁，清洁后冲洗干净。
- B. 发热盘：加入除垢剂后运行5-10分钟，待冷却后并倒掉水槽水；再用小毛刷或百洁布轻轻擦拭发热盘，待垢完全脱落后用清水冲洗干净。

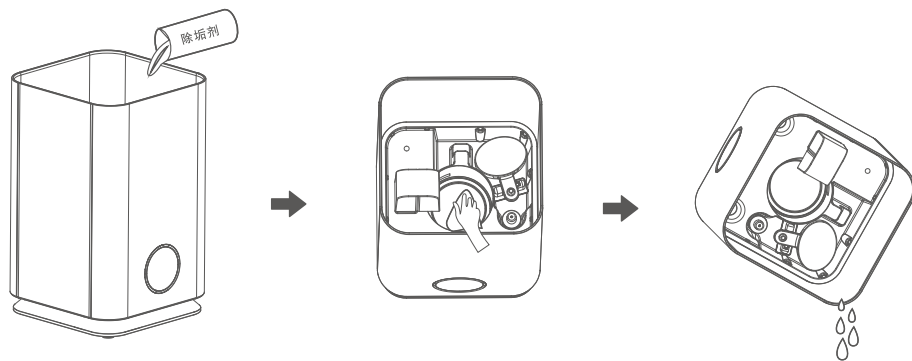

4. 倒水方法

当需要清洗或倒去水箱内或水槽里面剩余的水时，按以下图示操作即可。

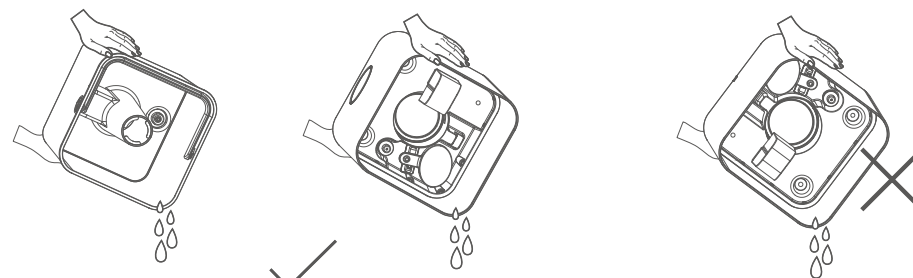

⚠️ 错误的倒水方式有机会把水倒灌入机体内部，导致机器损坏！

5. 防尘滤网&防尘网罩清洁

- A. 首先把水箱、水槽里面的水清空，再把机身倒转至底部朝上；然后固定加湿器不要移动，一只手捏住防尘网罩扣位，向内挤压扣位并向上顶起至扣位松脱。
- B. 取下防尘滤网和防尘网罩。
- C. 防尘滤网轻轻敲嗑或吹拭，切勿用水冲洗或浸泡。
- D. 擦拭掉防尘网罩上灰尘、毛发后，放置水龙头下方冲洗干净。
- E. 待防尘网罩晾干后，参照拆卸步骤逆方向装回机身。

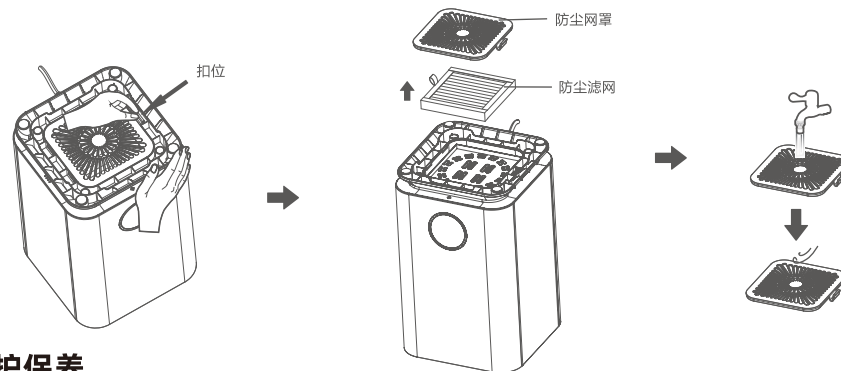

维护保养

一些地区水质较硬，钙、镁离子含量高，加之部分地区使用漂白粉等净水剂，在使用加湿器时，一部分钙、镁离子会沉淀在发热盘及水槽表面，形成水垢，这是水质不纯导致的，如果在发热盘表面结上水垢，会影响加湿器的加湿效果。

• 保持加湿器洁净的方法

使用纯净水加湿；每3-4天清洗发热盘；水槽、水箱每周清洗一次；经常更换水箱中的陈水；保持加湿器洁净；加湿器长时间不用时，水箱及水槽中勿存水；收藏时请将各部分清洗、擦干或晾干水分后装入原包装盒。

• 清洗发热的方法

将清洗剂倒入机座内，然后加入60°C左右的温水，使清洗剂全部溶解，浸泡5-10分钟，然后用小毛刷或百洁布等轻轻刷发热盘表面，直至除去水垢，也可同时清洗机座，最后再用清水清洗干净。