

 **BLAUPUNKT**

User Manual

使用说明书
研磨机



产品请以实物为准

Enjoy it.

吉爱普发展有限公司 (商标持有人)
GIP Development Sarl (Trademark Holder)

广东蓝宝智能科技有限公司
Guangdong Lanbao Intelligent Technology Co., Ltd.

服务热线: 4009310636

Service Hotline: 4009310636

地址: 中山市南头镇尚义路8号首层之三

Address: Unit 3, 1/F No. 8 Shangyi Road, Nantou Town, Zhongshan City

研磨机
GRINDER
BP-MF02

使用产品前，请仔细阅读本说明书！本产品仅限家庭或类似场所使用。
执行标准：GB4706.1-2005 GB4706.30-2008

产品部件名称

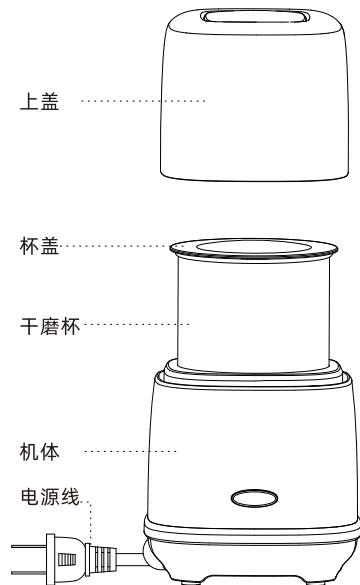

01

基本参数表

产品名称	研磨机
产品型号	BP-MF02
额定电压/频率	220V~/50Hz
额定功率	200W
最大容量	200mL
空载转速	24000转/分-34000转/分
产品尺寸	110×110×180 (mm)
配件	毛刷

食品接触用材料说明

部件名称	材质	执行标准
杯盖	PC	GB4806.7-2016
刀片帽	ABS	GB4806.7-2016
刀片、不锈钢杯	SUS304	GB4806.9-2016
毛刷	PP	GB4806.7-2016

使用条件说明：不锈钢部件避免接触强酸性物质，清洁后保持干燥。

02

操作指南

使用方法

步骤一：先将上盖取出（如图示1），再将杯盖取下（如图示2）

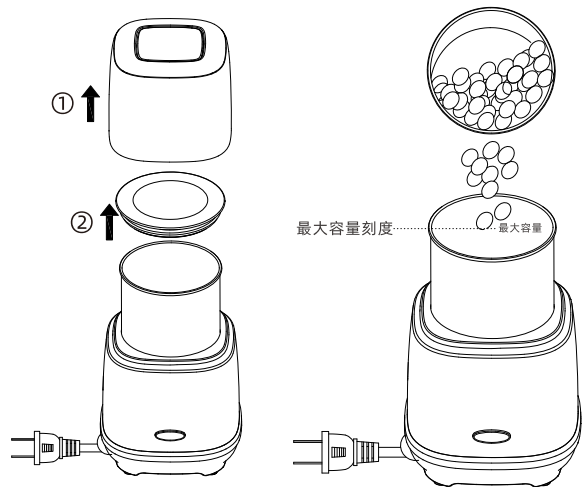

步骤二：再将食料倒入到干磨杯内,请勿超过最大刻度线！

步骤三：盖好杯盖后（如图示1），再盖上上盖（如图示2）

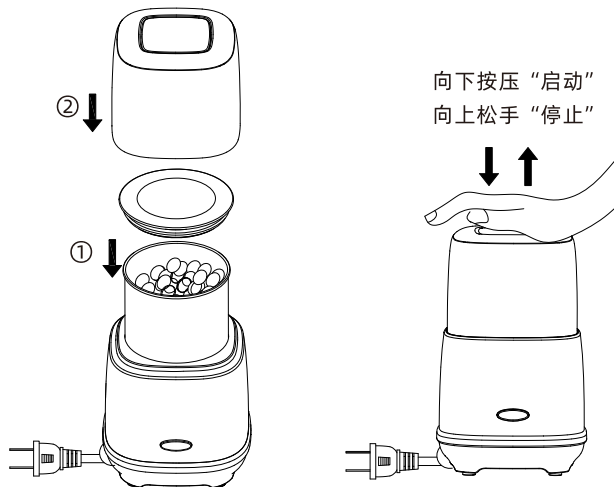

将产品插头接入220V~/50Hz电源

上盖下压机器即可开始正常工作，当食材研磨粗细度达到您所需的要求，即可手离开下压的上盖，产品停止工作，粗细可通过上盖的顶部透明窗观察。

温馨提示：研磨时间的长短可以根据个人喜好调整，使用本产品时勿长时间压住开关；此外，使用中若遇到刀片停止转动或者食材不翻转掉落的情况，请稍微摇晃一下机器。

温馨提示：为防止马达过热，单次工作时间请勿超过30秒。

步骤四：拔掉电源，取下上盖，取开杯盖，将研磨好的食材倒入准备好的容器内。

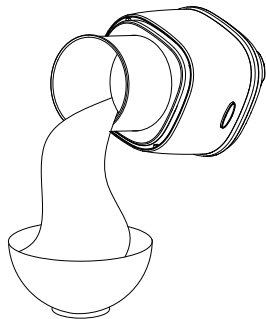

温馨提示：本研磨机研磨杯内有食物残留时，请使用配送的毛刷清理，请勿用水冲洗。本产品刀片锋利，清洁过程中请勿用手直接伸到研磨杯内。

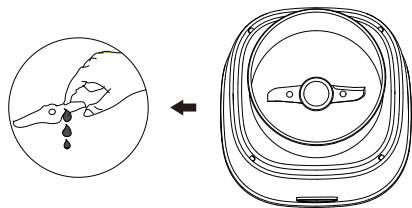

注意：刀片锋利，谨防伤手，严禁触摸。

食材类研磨时间（供用户参考）

食材	重量	运行时间(秒)
咖啡豆	70g	约30秒
八角	30g	约30秒
丁香	30g	约20秒
干辣椒(断状)	20g	约15秒
胡椒	70g	约30秒
黄豆	70g	约30秒
绿豆	100g	约30秒
大米	100g	约30秒
干芝麻	40g	约15秒
花椒	40g	约30秒

以上食材制作时间为推荐建议，您也可以根据个人需求增加或减少时间。

温馨提示：

- 1.对于富含油脂的豆类食品：如花生、核桃、杏仁等，加工时容易粘附刀片及干磨杯上不掉落，粉碎效果不佳，请预先翻烤后再加工效果更好。
- 2.为确保产品使用寿命，当加工富含油脂的豆类食品时，请勿研磨时间过长，以免食材粘附在刀组上，导致马达空转。
- 3.研磨有强烈味道的食材后，请立即用毛刷或毛巾清洁干磨杯，以免串味。
- 4.每次最大研磨量是指一次研磨食物最多不超过最大容量（请参照食材类研磨时间表）。
- 5.研磨时间：每次工作时间小于30秒，间隔休息大于2分钟，连续使用3次后停机冷却。以免机器因高速运转时间长过热导致马达保护。

安全注意事项

- 1.使用本产品前,请仔细阅读产品说明书内容。
- 2.使用后,请清洁好机器并妥善保管。
- 3.不可连续使用本产品超过30秒,否则机器会因过热造成损害。
- 4.机器可湿布擦拭,干磨杯可用毛刷清洁,请勿将机体浸入水中或其它液体中,请勿冲洗或淋水。
- 5.如电源线转线损坏,为避免危险,必须由制造厂或其指定维修部的专业人员更换。
- 6.本产品仅供家庭或者个人使用,不可用于商用,以免产品快速损坏。
- 7.在产品接通电源前,请检查电压是否与插头所示电压一致。
- 8.在倒出食材前,请先拔掉电源插头。
- 9.本产品应放在儿童接触不到的地方。
- 10.本产品刀片锋利,在清洁或使用过程中应小心以免划伤。

常见问题分析

产品不工作:

开关插座是否有电?

插头是否插入插座中?

电源插座是否处于关闭状态?

干磨杯内是否还有食材卡住?

上盖下压不到位?

产品工作过程中,突然停止工作:

是否通电?

电机是否由于长时间连续工作导致过热保护?请冷却30分钟后再工作,看能否正常工作?

备注:以上现象分析仍无法排除故障,请与本公司维修点或经销商联系,严禁非专业人员对机身自行拆装。

电气线路图

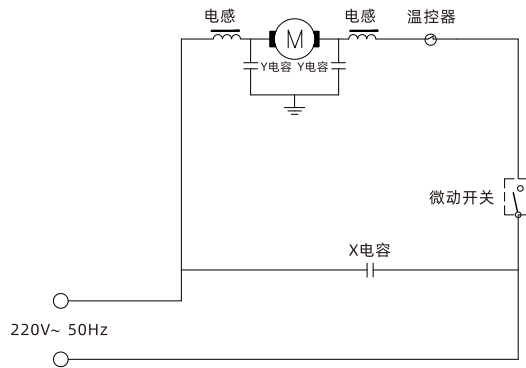

日常清洁与维护

- 1.清洁前,请先拔掉插头。
- 2.使用干净毛刷清理干磨杯内的残渣。
- 3.切勿将机体浸入水中清洗。
- 4.外壳部分请以湿布擦拭,若有污垢请用抹布沾洗洁液擦拭干净。
- 5.干磨杯中的刀组请勿自行拆装。
- 6.请将产品放置在稳定的平台上,以免倾倒或跌落。
- 7.请避开会溅水的场所,可能会导致触电或者电路故障。
- 8.请勿在瓦斯炉旁边,以免引起其它故障。
- 9.请勿让儿童或者没有意识行为的人使用,请置于儿童无法触摸到的地方,以防儿童发生触电或者受到伤害。

环保说明

产品中有害物质名称及含量						
部件名称	有害物质					
	铅 (Pb)	汞 (Hg)	镉 (Cd)	六价铬 (Cr(VI))	多溴联苯 (PBB)	多溴二苯醚 (PDE)
塑胶组件	○	○	○	○	○	○
五金组件	○	○	○	○	○	○
电机组件	×	○	○	○	○	○
电源线	×	○	○	○	○	○

○：表示该有害物质在该部件所有材质中的含量均在GB/T26572规定的限量要求以下。
 ×：表示有害物质至少在该部件的某一均质材料中的含量超出GB/T26572规定的限量要求
 备注：以上标“×”的部件中，部分含量有害物质超标是由于目前行业技术水平所限，暂时无法实现替代或减量化。





本标识内数字表示产品在正常使用状态下的环保使用期限为10年。

表示本产品中含有的有害物质不会发生外泄或突变,用户在产品说明书所述情况下正常使用本产品不会对环境造成严重污染或对其人身、财产造成严重损害的期限。

箭头循环标志

表示本产品可回收利用。超过使用期限或经过维修无法正常工作后,不应被随意丢弃,请交由正规回收渠道以及有废弃电器电子产品处理资格的企业处理,正确的处理方法请查阅国家或当地有关旧电器电子产品的处理规定。

保修卡

顾 客	姓 名		保 修 期 限 壹 年
	地 址		
	电 话		
	购买日期		
本保修卡各栏目请详细填写 1.本产品自购买日一年内在正常使用状况下免费服务。 2.超过上项所定期限如需更换零配件,则酌情收取检修费。 3.在保修期间,若有下类情形恕不免费修理: a.未能出示保修卡或购买凭证(发票或收据)者。 b.超过保修范围的维修 C.因拆装或改造而造成的损坏。 d.因错误疏忽使用或人为使用不当造成的损坏。 e.非一般家庭使用(如长时间使用于环境恶劣的场所)所造成之故障或损害者。 f.外观因使用而自然陈旧者。		检 验 员 经 销 商 签 章	  检验员: QCPASS 检验日期: