



LEGACY POWER

Cortadora de cabello y barba

MANUAL DE USUARIO



Enjoy it.

DISTRIBUTED BY

Argentina: Importa, distribuye y garantiza Someco Electronics S.A. CUIT: 30-70217915-3
Reconquista 336 - Piso 6 OF-65 - (C1003ABH) - CABA - República Argentina Tel.: (54-11) 4655-3333
Chile: Importa, distribuye y garantiza - Electronica Megatel SA (Someco Andina),
Porvenir 140, Santiago Centro - Chile - contacto@somecoandina.cl



INSTRUCCIONES IMPORTANTES DE SEGURIDAD

Lea todas las instrucciones antes de utilizar este aparato. Guarde estas instrucciones.

- . No lo use mientras está en el baño o en la ducha.
- . No ponga o guarde el aparato en un lugar de donde pueda caer o ser tirado dentro de una bañera o de un lavabo.
- . No ponga o deje caer el aparato dentro del agua o de otro líquido.
- . Tenga cuidado de evitar el contacto entre la superficie caliente de la plancha con la piel de la cara y el cuello.
- . Siempre desenchufe este aparato antes de limpiarlo.
- . Este aparato no está diseñado para ser utilizado por personas (incluidos niños) con reducción física, capacidades sensoriales o mentales, o falta de experiencia y conocimiento, a menos que hayan sido supervisados o instruidos sobre el uso del aparato por parte de una persona responsable de su seguridad.
- . Los niños deben ser supervisados para asegurarse de que no jueguen con el aparato.
- . Utilice este aparato solamente para el uso previsto y descrito en este manual. No utilice accesorios no recomendados por el fabricante.
- . Nunca opere este aparato si:
 - El cable o el enchufe está dañado.
 - Se ha caído.
 - Le ha ingresado agua.
 - Se ha estropeado, roto o no funciona correctamente.
 - En cualquiera de estos casos lleve inmediatamente el aparato a un servicio técnico autorizado.
- . Mantenga el cable distante de superficies calientes. No enrolle el cable alrededor del aparato.
- . Cuando el aparato se usa en un baño, desenchúfelo después de usarlo debido a que la proximidad del agua presenta un peligro incluso cuando el aparato está apagado.
- . Si el cable de alimentación está dañado, debe ser reemplazado por el fabricante, su agente de servicio personas con cualificación similar para evitar un peligro.
- . Nunca deje caer ni inserte ningún objeto dentro de cualquier orificio.
- . No use el aparato al aire libre ni lo opere donde productos de aerosol (spray) están siendo utilizados o donde oxígeno está siendo administrado.
- . No utilice este aparato con alguna de sus partes dañadas o rotas, puede ocasionar lesiones.
- . Siempre guarde este aparato en un área sin humedad.
- . Para desconectar, ponga todos los controles en "off" y después desconecte el cable del tomacorriente.
- . Como protección adicional, es recomendable la instalación de un dispositivo de corriente residual (RCD) que tenga una corriente de defecto asignada de funcionamiento que no exceda de 30mA, en el circuito eléctrico que alimenta el cuarto de baño. Pregunte a su instalador para que le aconseje.
- . Peligro de quemaduras. Mantenga el aparato fuera del alcance de los niños pequeños, especialmente durante el uso y déjelo enfriar.
- . Cuando el aparato esté conectado a la fuente de alimentación, nunca lo deje desatendido.
- . Coloque siempre el aparato con el soporte, si lo hubiera, sobre una superficie plana estable y resistente al calor.
- . Para uso doméstico solamente.
- . Cuando ocurren condiciones anormales (como olores, temperatura elevadas y sonidos/ruidos) durante el uso del producto, debe apagarse inmediatamente, dejar de usarlo y comunicarse con el centro de servicio técnico.



ADVERTENCIA: No usar este aparato cerca de bañaderas, duchas u otros recipientes con agua.

DETALLE DE PARTES

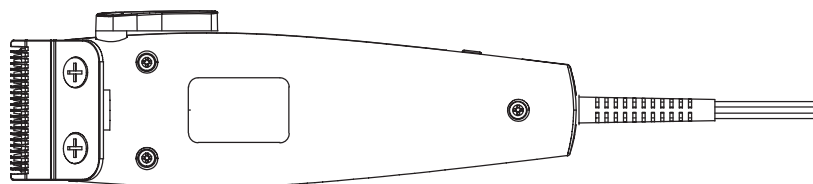

1- Cuchillas de corte

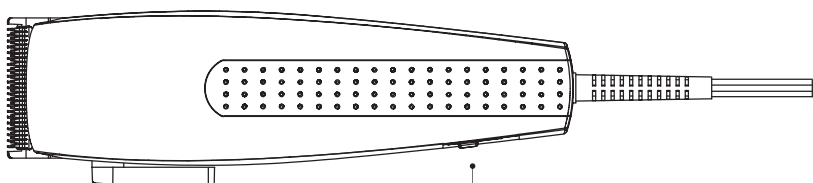

2- Palanca reguladora de altura

3- Botón de encendido

ACCESORIOS

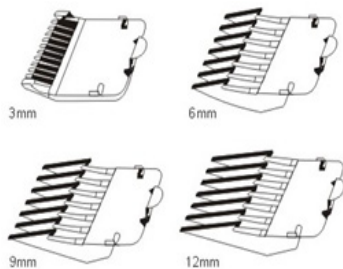

Peines regulables

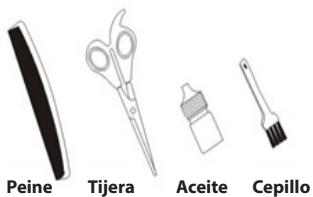

Peine

Tijera

Aceite

Cepillo

CONSEJOS DE USO

Lea el manual cuidadosamente antes del primer uso. Retire todos los stickers y bolsas protectoras que vengan incluidos con el producto.

Alineamiento de cuchillas

- Las cuchillas fueron cuidadosamente alineadas y lubricadas antes de dejar la fábrica.
- Las cuchillas deben ser realineadas si fueron removidas por limpieza o cambio.
- Para realinear las hojas, simplemente haga coincidir los dientes de las hojas superior e inferior, punto por punto. (El extremo de los dientes de la cuchilla superior deben estar aproximadamente 1,2 mm por detrás de los de la cuchilla inferior. Compare con el boceto).
- Si la alineación de las cuchillas es incorrecta, agregue unas gotas de aceite a las cuchillas, encienda la recortadora por unos momentos, apáguela y desenchúfela. Afloje los tornillos ligeramente y ajústelos. Apriete los tornillos después de que la cuchilla esté alineada.

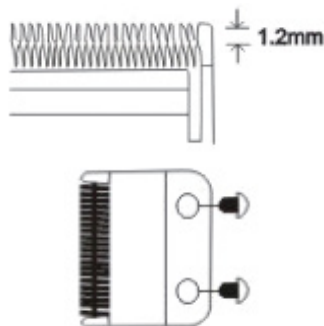

Aceite lubricante

- Para mantener su cortadora en óptimas condiciones, las cuchillas deben lubricarse cada pocos cortes de cabello.
 - No use aceite para el cabello, grasa, aceite mezclado con queroseno o cualquier solvente.
- Como el solvente se evapora, deja el aceite espeso y puede ralentizar las cuchillas.



Palanca reguladora de altura

- La palanca reguladora de altura se encuentra ubicada cerca de tu pulgar (si eres diestro) para que sea fácilmente ajustable mientras que la cortadora está en tu mano.
- La palanca agrega versatilidad a la cortadora permitiendo cambios graduales de altura de corte sin necesidad de cambiar de peine.
- Cuando la palanca está en la posición más alta, las cuchillas darán el corte más cercano dejando el cabello muy corto. Empujar la palanca gradualmente hacia abajo aumenta el largo del corte.
- En su posición más baja, la palanca dejará el cabello aproximadamente del mismo largo que el peine más pequeño.
- La palanca también extenderá la vida útil de las cuchillas ya que se utilizan distintas partes del filo.
- Además, si un corte de cabello extremadamente pesado ha atascado las cuchillas, lo ayudará a eliminar el cabello que se ha atascado entre las dos cuchillas sin quitar las cuchillas.
- Mientras la cortadora está funcionando, mueva la palanca de "corte cerrado" a "corte más largo" unas veces. Hacer esto cada vez que se use ayudará a mantener las cuchillas libres de vello cortado. Si la cortadora deja de cortar y esto no ayuda, las cuchillas están desafiladas. Reemplácelas con cuchillas nuevas.

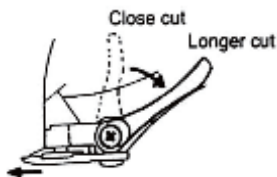

Limpieza

- Nunca limpie el aparato con agua corriente. Utilice el cepillo incluido para eliminar el vello. Limpie la carcasa con un paño seco y suave. No utilice agentes de limpieza abrasivos.
- Para reducir el riesgo de muerte o lesiones por descarga eléctrica siga las siguientes precauciones básicas de seguridad:
 - Desconecte el aparato antes de limpiar.
 - No coloque o guarde el aparato dónde se pueda caer en bañeras, duchas, recipientes u otros depósitos que contengan agua.
 - No lo utilice mientras se baña o ducha.
 - No lo coloque o deje caer en agua u otro líquido.
 - No trate de alcanzar un aparato que se haya caído al agua. Desenchúfelo inmediatamente.

Peines regulables

- Cada peine regulable tiene marcada en su superficie el largo de cabello que dejará.
- Para utilizar un peine regulable, sosténgalo con los dientes hacia arriba y deslícelo a lo largo de la cuchilla de la cortadora hasta que la parte delantera del peine se asiente firmemente contra la cuchilla de la cortadora.
- Para quitar el peine regulable, simplemente tire del peine hacia arriba y alejándolo de la hoja de la cortadora.
- También recuerda peinar el cabello con frecuencia para eliminar el cabello recortado y verificar que no haya mechones irregulares.

INSTRUCCIONES PARA EL CORTE DE PELO

Antes de empezar el corte de pelo:

1. Inspeccione la recortadora, asegurándose de que no tenga aceite entre los dientes de la hoja de corte y encienda la unidad para distribuir el aceite y asegurarse de que funcione sin problemas. Limpie cualquier exceso de aceite. Esto debe hacerse después de cada uso. Mientras usa la unidad, desenrede el cable de vez en cuando para evitar que se enrede.
2. Coloque a la persona de modo que su cabeza quede aproximadamente a la altura de sus ojos. Esto permite una fácil visibilidad durante el corte y un control relajado de la unidad.
3. Antes de cortar siempre primero peine el cabello para que no se enrede y se use naturalmente.
4. Coloque una toalla alrededor del cuello y hombros de la persona que recibe el corte de pelo.

Recordatorio

- Corte el cabello lento y relajadamente. Use movimientos cortos solo para trabajar gradualmente sobre toda la cabeza.
- Quite un poco de pelo a la vez, siempre puede recortar cabello adicional más tarde.
- Mientras trabaja, peine el cabello con frecuencia al estilo que busca.
- Al cortar con esta máquina es mejor dejar el cabello seco, no mojado. Con el cabello seco, es mucho más fácil controlar la cantidad de cabello que se corta.
- Cortar el cabello requiere práctica, por lo que siempre es mejor dejar el cabello más largo para los primeros cortes de cabello hasta que se acostumbre a la longitud a la que cada accesorio de peine corta el cabello.

Paso 1: Nuca inferior

1. Coloque el peine de 3mm o 6mm.
2. Sostenga el borde cortante de la cortadora apuntando hacia arriba y comience el corte de cabello, comenzando en el centro de la cabeza en la base del cuello (vea el diagrama 1).
3. Sostenga la cortadora cómodamente en su mano y colóquela suavemente contra la cabeza con los dientes del peine apuntando hacia arriba. Levante el cortapelos de manera gradual y lenta hacia arriba y hacia afuera, a través del cabello, recortando poco a poco.
4. A medida que corta, levante gradualmente el cabezal de corte hacia usted. Continúe cortando el área de la nuca desde la parte inferior del cuello hacia arriba hasta la parte superior de las orejas.

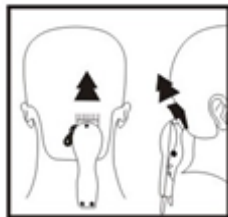

Diagram 1



Diagram 3

Paso 2: Nuca superior

5. Coloque el siguiente peine más largo 9mm o 12mm y corte la parte superior de la nuca.

Paso 3: Lado de la cabeza

6. Cambie a uno de los peines más cortos de 3 mm o 6 mm y recorte las patillas, es decir, el cabello directamente delante de las orejas. Cambie a uno de los peines más largos, 9 mm o 12 mm, y continúe cortando hasta la parte superior de la cabeza (vea el diagrama 3).



Diagram 4

Paso 4: Arriba de la cabeza

7. Usando el accesorio de peine de 9 mm o 12 mm, corte la parte superior de la cabeza de atrás hacia adelante en la dirección contraria a la que normalmente crece el cabello (vea el diagrama 4). En algunos casos, esto puede requerir el sentido contrario, o cortar de adelante hacia atrás.
8. Los peines de 3 mm o 6 mm se utilizan para lograr un corte más corto.
9. Si desea cabello más largo en la parte superior, utilice el peine provisto y levante el cabello en la parte superior de la cabeza. Corte sobre el peine, con el cabello levantado o sostenga el cabello entre los dedos para levantarlo y cortarlo a la longitud deseada (ver diagramas 5 y 6). Trabaje siempre desde la parte posterior de la cabeza. El cabello se puede cortar más corto gradualmente reduciendo el espacio entre el peine/los dedos y la cabeza. Peine el cabello recortado y verifique que no haya mechones desiguales.



Diagram 5



Diagram 6

Paso 5: Toque final

10. Por último, utilice la cortadora sin peine regulable para recortar al ras alrededor de las orejas, de la base y los lados del cuello.

11. Para generar una línea recta limpia en las patillas, gire la cortadora colocando la cara externa hacia arriba (vea el diagrama 7).

12. Presione la cortadora en ángulo recto con la cabeza, hasta que las puntas de las cuchillas toquen ligeramente la piel y trabaje hacia abajo. De esta forma se obtendrá un corte tan limpio como el que daría una navaja.

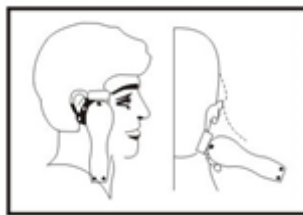

Diagram 7

MANTENIMIENTO Y ALMACENAMIENTO

- Quite el cabello acumulado en las cuchillas con el cepillo incluido. NUNCA sumerja la cortadora en agua. El producto no es lavable.
- Siempre almacene el aparato en un área libre de humedad.
- No enrolle el cable alrededor del aparato.
- Se recomienda lubricar las cuchillas después de cada uso.
- Coloque 1 o 2 gotas de aceite de lubricación en las cuchillas y encienda la cortadora. El aceite debe distribuirse por su cuenta. Limpie cualquier exceso de aceite.
- Siempre almacenar con la cubierta protectora sobre las cuchillas

ESPECIFICACIONES

- Producto: Cortadora de cabello y barba
- Modelo: Legacy Power
- Alimentación: 220-240 V~; 50-60 Hz
- Potencia: 8 - 11W
- Origen: China

Especificaciones e imágenes sujetas a cambios sin previo aviso

DISTRIBUTED BY

Argentina: Importa, distribuye y garantiza Someco Electronics S.A. CUIT: 30-70217915-3
Reconquista 336 - Piso 6 OF-65 - (C1003ABH) - CABA - República Argentina Tel.: (54-11) 4655-3333

Chile: Importa, distribuye y garantiza - Electronica Megatel SA (Someco Andina),
Porvenir 140, Santiago Centro - Chile - contacto@somecoandina.cl

PROTECCIÓN DEL MEDIO AMBIENTE:



Esta marca indica que este producto no debe desecharse con otros residuos domésticos. Para prevenir posible daño al medioambiente o a la salud de las personas debido a una eliminación incorrecta, recicle el producto de forma responsable para promover la reutilización sustentable de sus recursos materiales.

CONTACTO DE SERVICIO TÉCNICO

En Argentina

SOMECO ELECTRONICS S.A.
Servicio Técnico Central
Boulogne Sur Mer 61
(B1766FXA) La Tablada
e-mail: service@someco.com.ar
Tel.: 0800-333-8274
(5411) 7078-1080

En Chile

ELECTRONICA MEGATEL S.A.
Porvenir 140
Santiago Centro - Chile
Tel.: (56) 2-26350453
e-mail: contacto@somecoandina.cl

SOMECO ANDINA S.A.
Manzana 17 galpón 24
Recinto Amurallado
Tel.: (56) 572 724154
e-mail: contacto@somecoandina.cl

 ***BLAUPUNKT***

