

**BLAUPUNKT**

## User Manual

使用说明书  
压力式多功能料理锅



\* 产品以包装内实物为准

*Enjoy it.*

*Enjoy it.*

吉爱普发展有限公司 (商标持有人)  
GIP Development Sarl (Trademark Holder)

制造商: 广东蓝宝智能科技有限公司  
Manufacturer: Guangdong Lanbao Intelligent Technology Co., Ltd.

服务热线: 400 931 0636  
Service Hotline: 400 931 0636

地址: 中山市南头镇尚义路8号  
Address: No. 8 Shangyi Road, Nantou Town, Zhongshan City

压力式多功能料理锅  
PRESSURE MULTI-FUNCTION  
COOKING POT BP - FB02

## 目录

产品部件-----	1
产品特点-----	2
控制面板-----	2
正确开合盖-----	3
使用方法-----	4
清洁保养-----	7
注意事项-----	8
各功能烹调时间参照表-----	10
常见问题-----	11
技术规格-----	13
限用物质申明-----	14
食品卫生说明-----	15
保修说明-----	16

## 产品部件

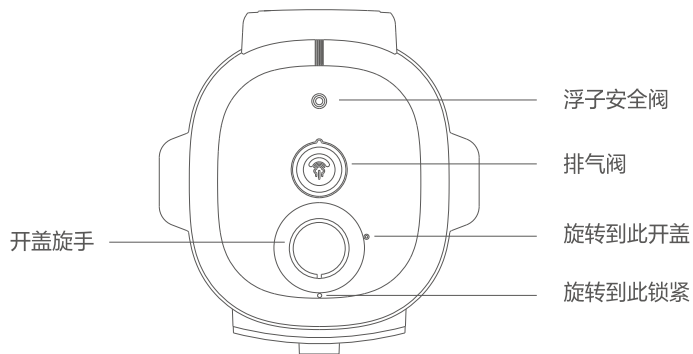
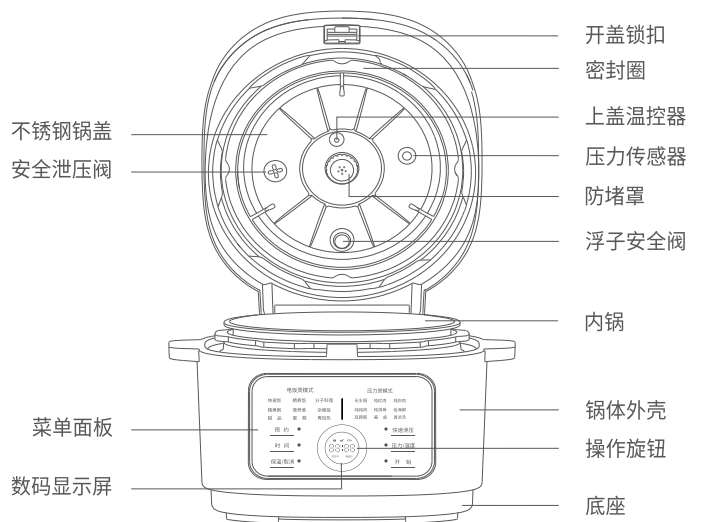

### 附属品



※具体外观以实物为准。

## 产品特点

- 电饭煲与压力锅功能二合一
- 18种菜单功能
- 精准压力显示, 无极调压
- 12重安全防护, 使用更放心
- 旋转式开盖, 操作简易
- 智能自动快速防烫泄压
- 高亮LED显示, 触摸式控制面板
- 一人食超快煮, 省时更省心

型号	名称
BP - FB02	压力式多功能料理锅

## 控制面板

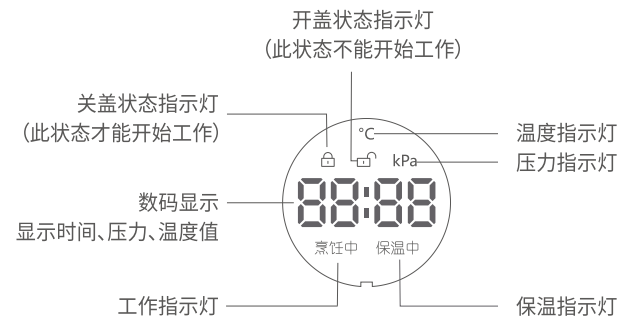

## 正确开合盖

### 使用前检查

检查排气孔、排气阀、浮子安全阀、密封圈是否清洁,密封圈是否安装到位。

※注意:使用超过两年或出现变形破损等情况的密封圈,建议联系售后人员更换新的密封圈。

### 正确开盖

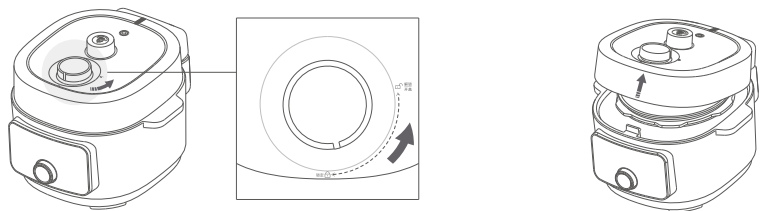

- 1 握住开盖旋手逆时针旋转
- 2 开盖旋手指针对准“解锁开盖”松开手,锅盖自动打开。

提示:排气结束,开盖前请确认安全浮子阀是否落下,如未落下,请用筷子或其它细长物轻压浮子,让其落下,才可开盖。(快速盖下上盖时会出现)

### 正确合盖

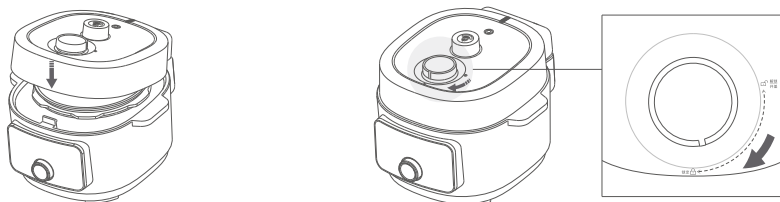

- 1 合上盖:先逆时针旋转开盖旋手,指针对准“解锁开盖”后松手,再下压上盖可合盖,合盖时听到“咔”的扣合声;
- 2 锁锅盖:合好盖后,顺时针旋转开盖旋手锁紧压力锅,开盖旋手指针对准“锁定”,完成合盖。

提示:请确保开盖旋手指针对准“锁定”,显示屏显示“锁”,否则机器将无法开始工作;当显示屏显示“开”时,表示锅盖为未锁紧状态。

## 使用方法

### 操作指引

1.准备食材,内锅放入食材后,加入适量的水,正确放置内锅回主体,正确合盖。

注:为了烹饪效果好,请按照对应刻度放置水量,其它未标识的,不可超过最大水位线。

2.接通电源,如无操作,LED显示“开”或“锁”,两分钟后进入待机状态,显示屏显示“:”闪烁。

3.顺时针或逆时针旋转操作旋钮选择所需的功能,可按默认时间压力烹饪,或参照第10页“各功能烹饪时间和压力参照表”手动调节。

4.按下“开始”键,开始烹饪,LED显示跑马灯状态。

\*锅盖未锁紧情况下按“开始”键,LED显示“开”和持续响“滴滴”提示音,需正确锁盖后,LED显示“锁”才可以开始工作。

\*提示:产品使用过程中,如断电停止工作,再上电直接进入功能选择状态。

电源线插头

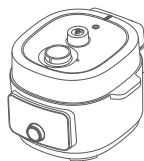

● 开始



### 排气功能

- 1、自动排气:烹饪过程中,机器会在不同功能里功能性排气,烹饪完成后程序会自动排完锅内蒸汽;
- 2、手动泄压:当需要快速排气时,在非工作情况下,如锅内有压力,触摸“手动泄压”键,自动排完锅内蒸汽,烹饪过程中无效,应先取消功能,再按“手动泄压”。

提示

- 1、每次排气前,会有“滴滴滴”的提示声;
- 2、如果排气结束,提示可开盖,但无法转动时,检查安全浮子阀是否落下;
- 3、请勿强制性拔下排气阀进行排气,以免造成烫伤;
- 4、如若锅内还有剩余的微压无法开盖,触摸“手动泄压”键,自动排完锅内蒸汽;
- 5、请勿直接接触浮子安全阀,防止造成烫伤。

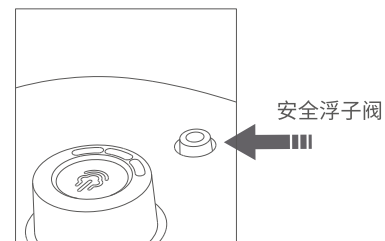

## 预约功能操作

预约时间为烹饪完成时间。

- 1.准备食材,内锅放入食材后,加入适量的水,正确放置内锅回主机,正确合盖。
- 2.选择功能,旋转操作旋钮选择好所需功能。
- 3.预约设置  
触摸“预约”键进入预约模式,旋转操作旋钮调整预约时间。最长可预约24小时。
- 4.启动预约

触摸“开始”确认预约,程序进入预约倒计时状态。在预约中,未加热之前,“预约”指示灯常亮,“开始”指示灯不亮;进入加热状态后,“预约”指示灯灭,“开始”指示灯常亮。

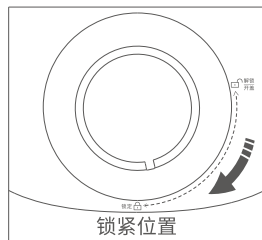

- 提示
- 1、部分功能无法进行预约;请参考第10页的功能烹饪时间/压力/温度参照表。
  - 2、注意开盖旋手指针必须在锁定位置,否则无法进行加热;
  - 3、请勿进行长时间预约,以免食材变质,建议不超过8小时;
  - 4、当设置预约完成时间比烹饪时间要短时,会1秒后直接进行烹饪。

## 保温/取消 功能

在待机状态下按“保温/取消”键进入保温状态,数码屏显示“00 00”及“保温中”指示灯常亮,如图



自动取消保温功能

保温最大24小时,24小时之后转待机状态;

退出烹饪状态

在工作状态时,长按“保温/取消”键约2秒,可取消所有设置,回到功能选择状态。

## 开始功能

烹饪启动状态

菜单选择完成及正确合盖后按“开始”键开始烹饪,LED显示跑马灯状态及“烹饪中”指示灯常亮;

当有压力或一定温度时,跑马灯状态变换成烹饪时间与压力值或温度值交替显示。



## 烹饪时间调节

选择需要的烹饪功能后,触摸“时间”键,“时间”指示灯亮,四位数码24小时制显示时间闪烁,旋转操作旋钮调节烹饪时间,再触摸“开始”键开始烹饪,烹饪中,长按“保温/取消”键,取消烹饪,可重新选择。

## 烹饪压力调节

选择需要的烹饪功能后,触摸“压力/温度”键,“压力/温度”指示灯亮,“kPa”指示灯亮,压力值闪烁,旋转操作旋钮调节压力值,再按“开始”键开始烹饪;烹饪中,长按“保温/取消”键,取消烹饪,可重新选择。

## 烹饪温度调节

选择需要的烹饪功能后,触摸“压力/温度”键,“压力/温度”指示灯亮,“°C”指示灯亮,温度值闪烁,旋转操作旋钮调节温度值,再按“开始”键开始烹饪;烹饪中,长按“保温/取消”键,取消烹饪,可重新选择。

- 提示:“炖排骨”“炖白肉”“炖红肉”“猪蹄筋”“酱卤”等功能可以调节压力。“分子料理”功能可以调节温度。  
\* 具体时间、压力和温度调节请参考第10页的功能烹饪时间/压力/温度参照表。

## 蛋糕功能

将鸡蛋、面粉,牛奶等打发好的混合物倒入内锅,合上盖,顺时针锁紧盖,选择“蛋糕”功能键,按“开始”键开始制作;

提示:混合物不宜超过蛋糕水位线位置,过量可能造成堵住排气口,不能排气造成危险!

## 清洁保养

### 密封圈、排气阀, 储水盒清洗

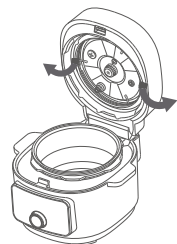

- ① 按图示方式将密封圈向外用力拉出用水清洗

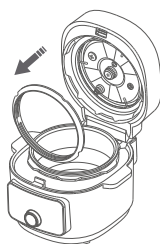

- ② 将密封圈放回原位, 用力套入支架上, 注意: 请确认密封圈要完全装入卡槽内, 否则容易造成漏气;

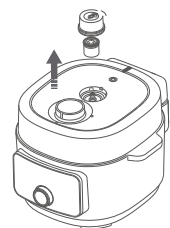

- ③ a. 将透明罩拆下, 把排气阀轻轻拉出, 清洗干净;  
b. 把排气管及周围擦拭干净;  
c. 将排气阀放回原位, 再将透明罩装好。

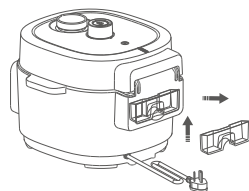

- ④ 把接水盒先往上提一下, 然后轻轻往外拉出;

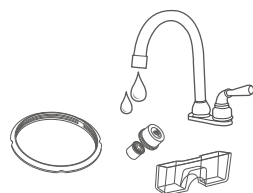

- ⑤ 将密封圈、排气阀、透明罩、内锅、接水盒用水清洗干净, 并装好原位。

提示:  
每次烹饪完成后, 请清洗密封圈, 排气阀和接水盒, 以免长时间后难以清洗, 影响下次使用或造成异味; 请勿用去污粉, 刷子、清洁剂、天那水等清洗, 在清洁后, 请正确安装好密封圈。

## 注意事项

为保证使用安全, 避免对您或他人造成伤害和财产损失, 请您务必遵守以下安全注意事项。不遵守安全警告而错误使用时可能导致事故发生。

本产品并未涉及:

- 无人照看的幼儿和残疾人对器具使用;
- 幼儿玩耍器具的情况。

⊘ 禁止: 禁止、强制操作项

⚠ 警告: 可能造成人员伤亡的事项

⚠ 注意: 日常操作注意事项

⊘ 禁止

1. 勿用此煲做易堵塞排气孔的食物。如片状食物(如紫菜、白菜)/带状食物(如海带)/碎片状食物(如玉米渣), 以免引起事故或者造成产品损坏。
2. 工作时排气阀自动排气, 请勿将手或脸靠近蒸汽口, 以免烫伤。烹饪过程中, 不要用抹布等物盖住排气口。
3. 请使用220V~50Hz的交流电源插座。如使用非220V~50Hz民用电或专用电源, 会引起火灾或触电; 使用劣质排插转接存在起火风险。
4. 请定期检查排气口和浮子, 确保没有被阻塞。
5. 烹饪过程中请勿移动产品。以免导致锅盖意外打开, 引起蒸汽烫伤或使里面的汤水溢出或导致碰到操作按键引起产品停止工作。
6. 请勿改造。除专业技术人员外, 其他人不得分解、维修, 以免造成火灾、触电、受伤。
7. 勿向产品缝隙中插入金属屑、大头针、铁丝等物品, 以免触电、受伤。
8. 不使用产品时请拔下插头, 否则可能产生漏电、火灾、故障等。
9. 产品不要放在在不平稳、潮湿或靠近其它火源、热源(如炉具)的地方。以免意外引燃引起火灾, 或产品损坏。
10. 请勿在排气阀或重锤上添加任何重物。排气阀或重锤上不得添加任何重物或以其他物体替代。
11. 如果电源软线损坏, 为了避免危险, 必须由制造商、其维修部或类似部门的专业人员更换。
12. 产品仅限于室内使用, 且与其它厨房电器的最佳距离为30cm以上。
13. 勿用湿手插、拔插头, 以免触电受伤。拔插头时捏住插头拔下, 不能拉拽电源线, 经常清洁插头的插片。
14. 请确保内锅底部和外锅之间没有金属类的异物, 需要确保移除, 以免造成火灾。
15. 请勿让儿童单独操作使用, 要放在婴幼儿不能接触的地方。以避免触电、烫伤等危险事故出现。
16. 切勿使用其他锅盖加热。严禁加热时使用其他锅盖, 通电过程中严禁使用非原装锅盖, 否则会起性能不良或安全隐患。
17. 直到压力充分释放后, 方可打开容器。烹饪完毕, 浮子安全阀落下, 可认为压力充分释放, 方可打开容器, 切勿强行开盖。
18. 搬移产品时, 请提锅体把手。切勿直接提开盖旋手, 以免损坏产品, 请勿在开盖状态下搬移产品, 以免造成伤害。
19. 内锅不得放在其他器具上加热。本产品标配的内锅禁止用作其他用途, 以免引起内锅变形, 影响使用。
20. 请勿将金属制品置于内锅与煲体间隙中, 以免金属制品熔融引起烫伤、起火。

### ⚠ 警告

1. 感官或心理功能障碍者、缺乏相关经验或知识者、儿童请在有相关经验的成年人指导下使用；
2. 装有心脏起搏器或助听器植入耳蜗的使用者，在使用本产品时，请咨询授权医疗人员并参考医疗设备提供商的说明；
3. 请勿让电源线与尖锐的边缘、毛边或高热的物品接触，以免造成短路、触电或火灾；
4. 插头插入插座必须一插到底，否则可能会因接触不良而导致火灾等危险；
5. 清洁本产品前，请将电源线插头拔出，并待其完全冷却后再清洁，以免触电和烫伤；
6. 请勿使用损伤或捆绑的电源线，以免造成火灾、触电；
7. 如果电源软线损坏，必须用专用软线或从其制造商或维修部买到的专用组件来更换；
8. 必须对压力调节器的蒸汽排出管道做定期检查，以确保其不被堵塞；
9. 直到压力充分释放后，方可打开容器；
10. 请勿在外接定时器或独立的遥控控制系统方式下运行。

### ⚠ 注意

1. 本产品仅限于室内使用；在盛出食物时小心内锅高温，以免烫伤；
2. 因原装产品未进行拆卸，初次打开时可能会有轻微的异味，属于正常现象；
3. 产品只能使用原装内胆，以免造成产品异常或损坏；内锅请勿放在其它炉子上加热，否则会因高温而破损；
4. 不可长时间浸泡内锅外部；产品正常工作海拔高度范围为0~2000米；
5. 电源线插头、插尾以及产品插座如有灰尘或水迹，请及时清理，以免引起火灾、触电或短路；
6. 产品不使用时，请关闭电源并拔下电源插头；长时间不使用产品时，应将插头从插座上拔出，并置于通风干燥处收藏；
7. 请用软布和清水清洁内锅，勿用锅刷、钢丝球、粗硬洗碗布擦洗。

注：如需进行产品维修、更换部件，请到指定的专业维修网点，以保证得到专业优质的服务，谢谢。

## 各功能烹饪时间和压力参照表

### 时间 / 压力调节 / 温度调节

下表是该产品功能菜单的默认压力及默认保压时间。

※实际烹饪时间会根据锅内食物多少等不同而存在差异。此时间仅作参考，请以实际烹饪时间为准。

烹饪模式	默认值		压力可调范围 (kPa)	烹饪时间可调范围 (分钟)	预约时间 (小时)
	烹饪时间 (分钟)	烹饪压力 (kPa)			
快速饭	18	60	\	\	\
精煮饭	30	30	20~40	30~60	2~24
精煮粥	40	30	30~50	20~120	2~24
营养蒸	20	\	\	1~60	2~24
杂粮饭	60	50	40~70	35~90	2~24
甜品	30	40	30~50	20~120	2~24
炖红肉	15	20	10~70	10~120	0.5~4
炖白肉	25	30	10~70	10~120	0.5~4
炖纯肉	20	40	10~70	10~120	0.5~4
炖排骨	25	30	20~70	20~60	0.5~4
烩海鲜	12	30	20~70	10~60	0.5~4
猪蹄筋	30	70	50~70	25~60	0.5~4
酱卤	30	50	40~70	25~120	0.5~4
香浓汤	30	50	40~70	20~120	0.5~4

烹饪模式	默认值		温度可调范围 (摄氏度)	烹饪时间可调范围 (分钟)	预约时间 (小时)
	烹饪时间 (分钟)	烹饪温度 (摄氏度)			
分子料理	240	70	40~90	10~600	1~8
无水焗	60	120	\	40~120	1~8
蛋糕	55	\	\	45~80	\
再加热	25	\	\	\	\

## 常见问题

### 故障排除

故障类型	故障判断及解决
煮饭底部焦黄	米是否淘干净
	内锅锅底、传感器配合的顶面是否有异物
	锅底传感器铝盖表面是否变形
	内锅锅底是否变形
保温变硬或异味	保温时间是否超过12小时
	内锅锅底、传感器配合的顶面是否有异物
	锅底传感器铝盖表面是否变形
	内锅锅底是否变形
按键无反应	电压力锅是否在烹饪、预约或保温模式, 长按【保温/取消】按键退出
煮饭夹生 (未煮熟)	米水比是否按要求刻度匹配(水偏少)
	米的生产日期是否超过六个月
	内锅锅底、传感器配合的顶面是否有异物
	锅底传感器铝盖表面是否变形
煮饭煮粥溢出	内锅锅底是否变形
	米水比是否按要求刻度匹配(水偏多)
	内锅锅底、传感器配合的顶面是否有异物
	锅底传感器铝盖表面是否变形
煮饭呈块状烂饭	内锅锅底是否变形
	米水比是否按要求刻度匹配(水偏多)
	保温时间是否超过12小时
上盖无法合上	请按正确合盖步骤操作
煮饭漏气	上盖各硅胶密封件是否有老化、变形或破损漏气
煮饭过程有异味	内盖组件是否残留上次烹饪的食物和积水
	内盖密封圈是否有异味
	首次使用产品前, 请使用【豆蹄筋】模式煮最大水位刻度的清水, 按默认时间、默认压力工作2至3次
预约功能不能 按要求进行	当前时间到预约完成时间比烹饪周期时间是否要短
	设置完预约时间后, 是否未按【开始】键

## 故障处理

### 故障排除

故障类型	故障判断及解决
开合旋钮旋不动, 导致锅盖无法打开	锅内有压力未排完 a. 待锅内压力自动排完 b. 按“手动泄压”键将气排完
	锅内压力已排完, 但浮子安全阀因太脏被粘住不能落下 a. 用筷子等细长物在浮子安全阀口处捅一下 b. 再次使用前, 请先清洗并擦拭干净锅内部的浮子安全阀部分
食物煮不熟	电网无电, 检查电路
	烹饪时间太短或压力太低, 建议增加烹饪时间或压力

### 故障报错代码

报错代码	故障描述	备注
F1	底部传感器短路	与本公司售后客服部联系, 并送回维修
F2	底部传感器开路	与本公司售后客服部联系, 并送回维修
F3	顶部传感器短路	与本公司售后客服部联系, 并送回维修
F4	顶部传感器开路	与本公司售后客服部联系, 并送回维修
F12	压力传感器开路或短路	与本公司售后客服部联系, 并送回维修
F13	在热态开始工作后, 顶部传感器异常	与本公司售后客服部联系, 并送回维修



## 技术规格

### 主要技术参数

产品名称	压力式多功能料理锅	产品型号	BP-FB02
额定电压	220V~	额定频率	50Hz
额定功率	790W	额定容量	3.0L
工作压力	0~70kPa	适用人数	1~6人
产品尺寸	340X315X253 mm	净重	5.0kg
执行标准	GB4706.1-2005;GB4706.19-2008;GB4706.14-2008		

### 电气原理图

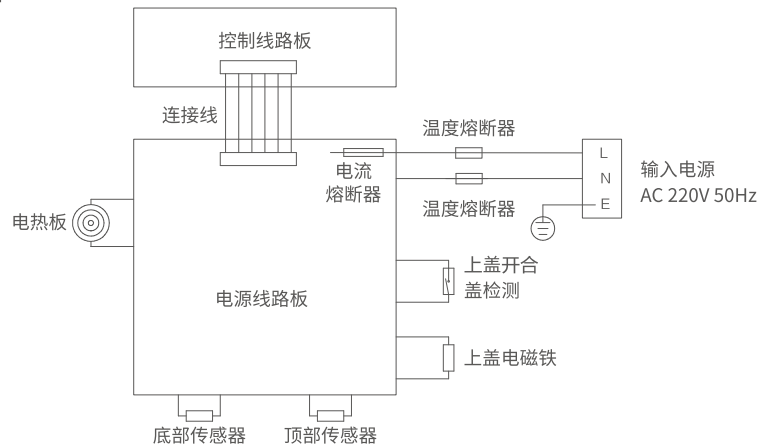

### 装箱清单

压力锅	电源线	饭勺	汤勺	量杯	蒸架	说明书
1	1	1	1	1	1	1

注:当产品变更时,恕不另行通知。请妥善保管本说明书,以备日后查阅!

## 限用物质申明

电子信息产品名称:压力式多功能料理锅						
部件名称	有害物质					
	铅(Pb)	汞(Hg)	镉(Cd)	六价铬(Cr(VI))	多溴联苯(PBB)	多溴二苯醚(PBDE)
PCB板组件	X	○	X	X	X	X
塑料壳	○	○	○	○	○	○
电源线	X	○	○	○	X	X
电热板	X	○	○	○	○	○
金属板电镀层	○	○	○	X	○	○
内胆	○	○	○	○	○	○
内部线	X	○	○	○	○	○
橡胶类	○	○	○	○	○	○
螺钉	○	○	○	○	○	○

本表格依据SJ/T 11364的规定编制。  
 ○: 表示该有害物质在该部件所有均质材料中的含量均在GB/T 26572规定的限量要求以下。  
 X: 表示该有害物质至少在该部件的某一均质材料中的含量超出GB/T 26572规定的限量要求。



本表格是根据 SJ/T 11364《电子电气产品有害物质限制使用标识要求》和GB/T 26572《电子电气产品中限用物质的限量要求》,对本产品零部件中所含限制使用的有害物质含量所做的申明。

## 食品卫生说明

尊敬的客户：

您好！

为了您能够安全、放心的使用本产品，特此声明：本产品与食品接触部件符合相应的食品安全国家标准的规定。

与食品接触部件符合国家标准的目录			
部件名称	材质	执行的国家标准	检测结果
密封圈	硅胶 (乙烯基封端的二甲基)	GB 4806.11-2016	符合标准要求
重锤塑胶件	PP(丙烯均聚物)	GB 4806.7-2016	符合标准要求
浮子座、浮子、排气管	铝合金6063	GB4806.9-2016	符合标准要求
压力传感器金属壳、 上盖传感器金属壳、 钢圈、钢盖、蒸架、 内盖、防堵罩、防堵 座、承压垫片、排气 管8 弹垫、M8六角 螺母、ST3*8十字大 半圆头尖脚	不锈钢06Cr19Ni10	GB 4806.9-2016	符合标准要求
内锅	铝	GB 4806.9-2016	符合标准要求
	不粘涂层(聚四氟乙烯)	GB 4806.10-2016	符合标准要求
饭勺	PP(聚丙烯)	GB 4806.7-2016	符合标准要求
汤勺	PP(聚丙烯)	GB 4806.7-2016	符合标准要求
量杯	PP(聚丙烯)	GB 4806.7-2016	符合标准要求

## 保修条款

◎ 本产品自购买日起提供一年的保修服务，保修起始日期以所购产品的发票日期为准。在家庭正常使用情况下，非人为导致的破裂或损坏，购买者可带上保修卡、发票和损坏产品到指定维修点进行维修服务。

下列情况之一者，不属于免费维修范围：

- (1) 因使用、维护、保管不当造成损坏的；
- (2) 非承担三包维修者拆机造成损坏的；
- (3) 无三包凭证及无有效发票的；
- (4) 三包凭证与维修产品型号不符或涂改的；
- (5) 因不可抗力造成损坏的；

◎ 保修期自购买之日的发票日期为准。

◎ 超过保修期或不属于免费维修的，本公司都竭诚为您服务。

### 保修卡：

机型	
姓名	
住址	
电话	
· 购买日 年 月 日	· 销售店名、地址
保修期限 购买日起1年内	
修理事项	