

● BLAUPUNKT

User Manual

使用说明书

蒸汽加热破壁营养调理机



产品以包装内实物为准

Enjoy it.

Enjoy it.

吉爱普发展有限公司 (商标持有人)
GIP Development Sarl (Trademark Holder)

制造商: 广东蓝宝智能科技有限公司
Manufacturer: Guangdong Lanbao Intelligent Technology Co., Ltd.

服务热线: 400 931 0636
Service Hotline: 400 931 0636

地址: 中山市南头镇尚义路8号
Address: No. 8 Shangyi Road, Nantou Town, Zhongshan City

www.blaupunkt.com.cn

蒸汽加热破壁营养调理机 BP-PB08

**STEAM HEATING
FOOD PROCESSOR**

1.安全及注意事项

为保证使用安全,避免对您或他人造成伤害或财产损失,请您务必遵守以下安全注意事项,不遵守安全警告而错误使用时可能导致事故发生。

必须遵循操作项

- 1、本产品不适用下列人士:感官或心理功能障碍者、缺乏相关经验或知识者(包括儿童)等人群使用。除非他们在专业人士的监督和指导下使用本产品。请勿让幼儿将产品当成玩具,应放置在儿童无法接触不到的地方。
- 2、禁止用湿手插/拔电源插头,避免引起触电或受伤。
- 3、在拆、装、调试或清洗本产品的任何部件之前,为防止漏电或意外启动,请务必拔掉电源插头。
- 4、使用前请检查电源软线、插头等其它零部件是否损坏,如发现损坏请停止使用。如果电源软线损坏,为了避免危险,必须由制造商、其维修部或类似部门的专业人员更换。
- 5、请不要将本产品放在不平稳、潮湿、高温、光滑、不耐热(如塑料台布、棉布、地毯等)的台面上,以免触电、起火、脱落等造成伤害事故和财产损失。
- 6、禁止使用本产品以外的附件和配件,以免机器损坏而造成危险。
- 7、禁止将本产品各配件放入消毒柜、洗碗机中清洗消毒,以免变形损坏。
- 8、器具不能在外接定时器或独立的遥控控制系统的方式下运行。

绝对禁止操作项

- 1、本产品适合于家庭使用,请勿用于商业用途。使用者必须严格按照说明书的指引使用,禁止个人在未经指引下随意拆装机器。
- 2、器具不得浸入水中。
- 3、产品通电时,严禁将手或尖锐硬物等伸入杯体内;工作时,严禁接触刀片、电机等可动部件,以免受伤或使产品受损。
- 4、本产品工作时严禁空载运行或超负载使用。
- 5、本产品工作时,禁止移动产品或触碰正在运动中的部件,避免意外伤害。
- 6、禁止将电源线挂于锋利的物体上,且不能连接到可移动的物体。
- 7、禁止在倾斜的台面或不稳定的台面使用本产品。
- 8、加入的原料,容量不能超过最大刻度。
- 9、搅拌杯严禁搅打或研磨干货以及坚硬的中药材(如石燕、石莲子、田七等)。
- 10、严禁将杯体、机座浸入任何液体中,或直接用水冲洗,以免短路造成危险。
- 11、请勿使用劣质排插转接,以免引起火灾和人身伤害。
- 12、禁止将产品放置在太靠近炉具的地方,以免产品受损或引起火灾和人身伤害。
- 13、请勿将本产品靠近高温、强磁、易燃易爆气体(如天然气、沼气等)以防引起器件损坏或火灾。

⚠ 表示[强制]的内容

- 若电源线损坏,为了避免危险,必须由制造商、其维修部或类似部门的专业人员更换。
- 请勿使用本产品以外的附件和配件,以免引起火灾和人身伤害。
- 如插头或其他零件损坏时,必须停止使用本产品,并到指定维修点,请专业人士更换或维修,严禁自行拆卸或改造本产品,以免引起伤害。
- 请勿在无人看管的情况下运行本产品。
- 在拆装或调试产品的任何部件前,请确保产品处于断电状态。
- 加工完毕请待电机和刀片停止转动后,并确保断开电源后,再取下杯体。

⚠ 可能造成轻伤或者财产损失的事项

本产品内设过热保护装置,当非正常使用或电机严重超载运行时,产品会自动停机保护,如保护30分钟后,仍不能启动,产品需送本公司维修网点维修,请勿自行拆机。

- 产品使用后请断开电源,把杯体、杯盖、刀片、量杯以及杯盖密封圈清洗干净。刀片刃口锋利,清洗时请注意刀片伤手。
- 若产品在使用过程中出现卡死现象,请立即关掉电源,拔下电源的插头取下搅拌杯,将卡死刀片的材料取出,待电机冷却后方可继续使用。
- 产品使用前,请确保桌面清洁,及时清理油污。
- 本产品与其它厨房电器的最佳距离请保持30厘米以上。
- 工作过程中,请勿靠近或接触杯盖出气孔,以免烫伤。工作完成后,请小心杯体余热,以免烫伤!

⚠ 日常注意操作项

- 1、本产品输入电源为220V~50Hz,在将产品连接电源前,请检查是否与当地的电源电压相符,高电压或低电压会损坏元器件,为避免造成损失,建议使用稳压器。
- 2、由于高原气候原因,部分高原地区(海拔2000米以上)不适宜使用本机型。超海拔高度使用可能导致食物不熟、溢出等问题。
- 3、请勿在搅拌杯内添加纯牛奶或其它液体,机器的食材份量均按照标准水位进行配备,用户在使用时请根据水量及食材种类调整食材总份量,其中制作热饮功能时,食材及液体总量不超过热饮最高水位线1000mL;制作冷饮功能时,食材及液体总量不超过冷饮最高水位线1200mL,避免造成喷溅溢出或煮不熟。
- 4、将杯盖安装在搅拌杯前,确保杯盖上已安装好密封圈,否则会引起液体溢出造成烫伤。
- 5、使用前将水箱提示注满水,把水箱充分插入到指定位置,并确保安装到位,以免本产品工作时由于水箱插不到位导致缺水。
- 6、由于搅拌杯内设有开盖停机的安全感应,机器在工作过程中请勿打开杯盖或移动产品,否则导致机器提示报警不工作或引起不可预期的意外。
- 7、产品在制作热饮期间,请勿终止程序,如误操作终止请勿选择加热功能继续制作,以免热饮重复熬煮造成溢出。请更换食材后再重新选择功能制作,或使用锅具煮熟再使用冷饮功能打碎食物。

- 8、若产品在使用过程中出现食材卡住刀片,请立即关闭电源,拔下电源的插头,然后清除。
- 9、堵塞刀片的食材,待电机冷却后方可继续使用。
- 10、食材加工完毕,请待刀片停止转动,并确保断开电源后,才能取下杯盖等可拆卸部件,以免发生危险。
- 11、清洗搅拌刀、搅拌杯和清洗各配件时,小心刀片锋利以免割伤,可佩戴保护手套。清洗杯体时杯座禁止直接用水冲洗,以免机体进水而导致故障或引发不可预期的意外。
- 12、当取出切割刀片、排空混料盆和清洗期间应该小心。

2.产品介绍

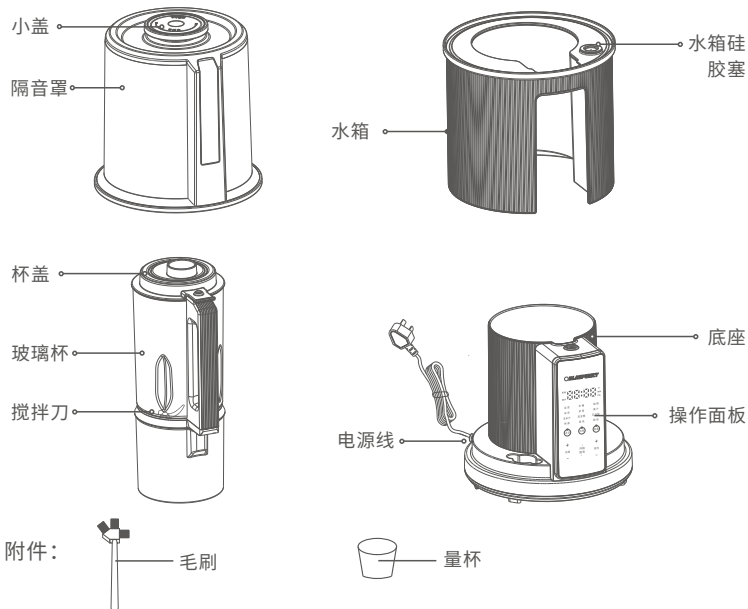

提示: 因产品的更新与升级, 原厂保留产品更新的权利, 如有变动, 恕不另行通知。

3.产品参数

产品名称	蒸汽加热破壁营养调理机	产品型号	BP-PB08
额定电压	220V~	额定频率	50Hz
搅拌功率	500W	加热功率	1200W
热饮最大容量	1000mL	冷饮最大容量	1200mL
产品尺寸	220*220*443(mm)	净重	4.4kg
执行标准	GB4706.1-2005;GB4706.30-2008;GB4706.19-2008		

4.电气原理图

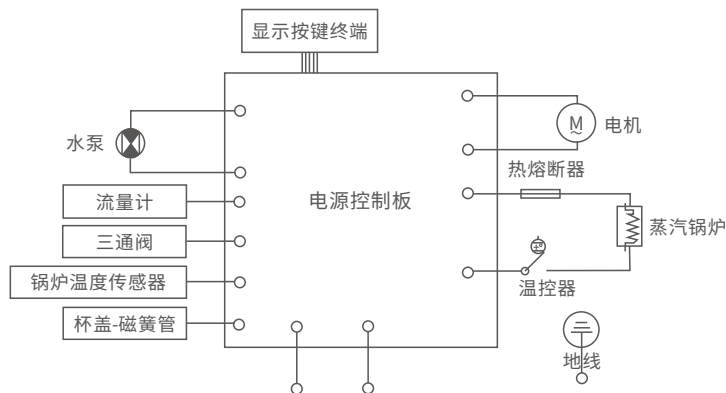

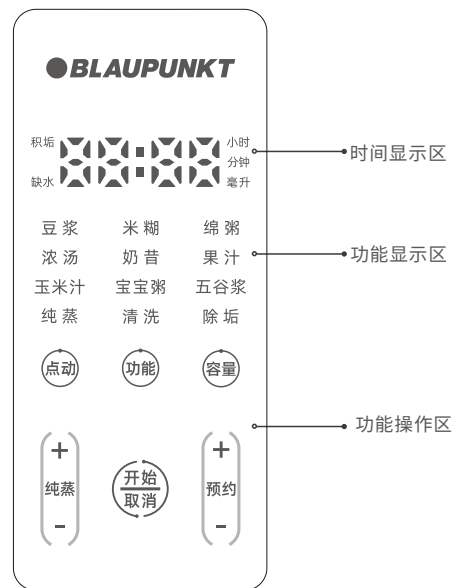

注：电气原理图仅供参考，如有变动，恕不另行通知。

5.控制面板功能说明



	<ul style="list-style-type: none"> · 此键用于产品的“开机—启动功能—取消—关机” · 开机操作:接通电源后,响起通电提示音,屏幕显示灯亮起.轻触“开始/取消”键,所有功能指示灯亮起,即机器进入待机状态。 · 启动功能:如选择“豆浆”功能后,再轻触“开始/取消”键,即可启动功能程序。 · 取消工作:机器在工作过程中,若取消正在进行的程序,轻触“开始/取消”键即可。 · 关机:如果没有选择任何功能,轻触“开始/取消”键,即可关闭显示屏和指示灯,回到通电待机状态。
	<p>待机状态下,轻触“功能”键豆浆闪烁,重复按此键可以选其它功能,选好功能直接轻触“开始/取消”键机器开始工作。</p>
	<p>此键为一键式快捷点动按键,用于手动控制电机运转; 在待机状态下,用手按住此按键电机开始运转,松开按键电机停止工作。电机在运转过程中不超过 30 秒。</p>

	<p>选择豆浆、米糊等，其中一个加热功能后。轻触“容量”键，默认800毫升，继续轻触“容量”键可调整水容量。容量确认后轻触“开始/取消”键，产品进入工作状态。</p> <p>· 热饮功能水容量调整范围：在600毫升、800毫升、1000毫升之间循环。</p>
	<p>纯蒸功能默认工作20分钟，可轻触纯蒸“+”或“-”键调节纯蒸时间，纯蒸时间在0-40分钟之间可调节。</p>
	<p>加入食材后，选择加热功能菜单。触摸“预约”键，默认6小时，每按一次“预约”键增加5分钟（长按可快速循环调节）。设置好预约时间后，再轻触“开始/取消”键确认预约并倒计时。</p> <p>· 预约时间范围0-12小时可循环调节；</p> <p>· 单搅拌和清洗功能没有预约（单搅拌功能如：果汁、奶昔）。</p>

热饮功能：

功能名称	操作方法
豆浆	放入一量杯黄豆，在待机状态下，选择“豆浆”功能，再触摸“容量”调整水容量1000毫升，然后轻触“开始/取消”键进入工作状态，待程序完成后显示屏出现“---”及伴有提示声。
米糊	放入大米30g，核桃10g，枣（干）2颗，花生10g，在待机状态下，选择“米糊”功能，再触摸“容量”调整水容量800毫升，然后轻触“开始/取消”键进入工作状态，待程序完成后显示屏出现“---”及伴有提示声。
宝宝粥	放入大米50g，瘦肉60g，在待机状态下，选择“宝宝粥”功能，再触摸“容量”调整水容量600毫升，然后轻触“开始/取消”键进入工作状态，待程序完成后显示屏出现“---”及伴有提示声。
五谷浆	放入黑豆、黑米、黑芝麻、桑葚、黑枸杞各15g，红枣（去核）3粒，在待机状态下，选择“五谷浆”功能，再触摸“容量”调整水容量800毫升，然后轻触“开始/取消”键进入工作状态，待程序完成后显示屏出现“---”及伴有提示声。
纯蒸	将蒸架放入搅拌中，再放入鸡蛋3个，在待机状态下，选择“纯蒸”功能，再触摸“纯蒸”键调整时间15分钟，然后轻触“开始/取消”键进入工作状态，待程序完成后显示屏出现“---”及伴有提示声。

功能名称	操作方法
清洗	在待机状态下，选择“清洗”功能，再触摸“容量”调整水容量1000毫升，然后轻触“开始/取消”键进入工作状态，待程序完成后显示屏出现“---”及伴有提示声。
除垢	水箱注水后，将一包水垢清除剂倒入水箱内，在待机状态下，选择“除垢”功能，再触摸“容量”调整水容量600毫升，然后轻触“开始/取消”键进入工作状态，待程序完成后显示屏出现“---”及伴有提示声。 温馨提示：使用除垢功能后，把水箱内的水倒掉。再重新注入纯净水，选择“清洗”功能，对主机管道二次冲洗。

冷饮功能：

功能名称	操作方法
奶昔	放入牛油果（去核）2个，牛奶150毫升，在待机状态下，选择“奶昔”功能（此功能不加热），然后轻触“开始/取消”键进入工作状态，待程序完成后显示屏出现“---”及伴有提示声。
果汁	放入雪梨1个，香蕉1个，在待机状态下，选择“果汁”功能，加入纯净水200毫升，然后轻触“开始/取消”键进入工作状态，待程序完成后显示屏出现“---”及伴有提示声。

⚠ 温馨提示：

使用达到一定时间，机器检测内部积垢严重，“积垢”提示灯亮起，执行使用“除垢”功能后，提示灯熄灭，操作方式可参考“除垢”功能说明；产品在制作热饮期间，请勿终止程序，否则搅拌杯进水口因工作原理，有滴水的情况出现。请注意以免烫伤。

6.使用方法

1、按食谱要求准备好适量食材并切块放入玻璃杯，再将杯盖垂直压紧在搅拌杯上。

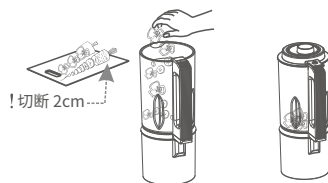

提示：①请勿漏装杯盖密封圈；
②可按食谱的配比酌量加减。

2、水箱注满纯净水（水箱加满可以实现2次完整的烹饪），然后盖上半水箱盖。接着将水箱对准主机屏幕，垂直安装到位。

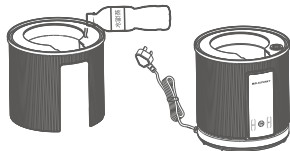

3、搅拌杯把手对准机身屏幕放置到位，接着盖上隔音罩。

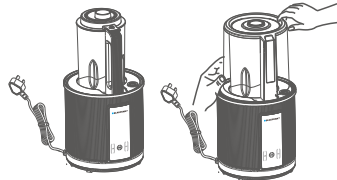

提示：搅拌杯内设有安全感应，如杯盖未对齐把手盖或搅拌杯未安装到位，产品将提示不工作。

4、将隔音罩小盖安装上，再接通电源，触摸“开始/取消”键，进入待机状态。用户根据需求选择功能和制浆容量后，按“启动”按钮，产品开始工作。

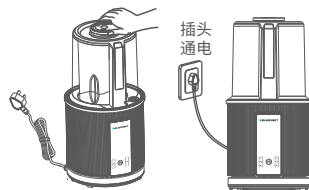

提示：程序运行中，机器出现间歇性“呼呼”的抽水声属于正常现象。

5、工作完成后，切断电源，轻取隔音罩小盖（小心蒸汽烫手），再双手轻拿隔音罩，接着取下搅拌杯，打开杯盖。

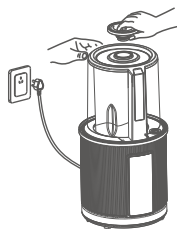

⚠注意

- 刚工作完隔音罩小盖和隔音罩温度较高，注意蒸汽烫伤。
- 工作过程中，请勿打开隔音罩小盖，防止烫伤。
- 打开杯盖时注意蒸汽，防止烫伤；
- 倒浆时请勿过急，防止液体溅出。

7.食谱

说明：本食谱为推荐的常用食谱，仅作为参考，因实际使用的食材品种及特点不同，制作效果有差异属于正常现象。

豆 浆 系 列	红豆薏米豆浆	食材：红豆15g/薏米10g/枸杞4g/黄豆20g 做法：1. 食材洗净，放入搅拌杯中； 2. 选择功能“豆浆”键，再选择“容量”键调节档位600毫升（可根据口味增减），触摸“开始/取消”键，待制作完成即可。
	百合莲子豆浆	食材：黄豆 35g/ 莲子 15g/ 干百合 10g 做法：1. 食材洗净，放入搅拌杯中； 2. 选择功能“豆浆”键，再选择“容量”键调节档位800毫升（可根据口味增减），触摸“开始/取消”键，待制作完成即可。
	杏仁豆浆	食材：黄豆 25g/ 百合10g/杏仁15g/花生25g 做法：1. 食材洗净，放入搅拌杯中； 2. 选择功能“豆浆”键，再选择“容量”键调节档位1000毫升（可根据口味增减），触摸“开始/取消”键，待制作完成即可。
养 生 糊 系 列	核桃芝麻糊	食材：大米 25g/ 核桃8g/花生15g/黑芝麻 20g 做法：1. 食材洗净，放入搅拌杯中； 2. 选择功能“米糊”键，再选择“容量”键调节档位800毫升（可根据口味增减），触摸“开始/取消”键，待制作完成即可。
	紫米芝麻糊	食材：黑米15g/ 紫米 10g/黑芝麻20g/黑豆15g/黑枣4颗 做法：1. 黑枣去核，食材洗净，放入搅拌杯中； 2. 选择功能“米糊”键，再选择“容量”键调节档位1000毫升（可根据口味增减），触摸“开始/取消”键，待制作完成即可。
	山药燕麦糊	食材：山药60g/ 小米 15g/燕麦25g 做法：1. 山药去皮切块，食材洗净，放入搅拌杯中； 2. 选择功能“米糊”键，再选择“容量”键调节档位800毫升（可根据口味增减），触摸“开始/取消”键，待制作完成即可。
	莲子糙米糊	食材：莲子10g/芡实10g/糙米15g/燕麦20g 做法：1. 食材洗净，放入搅拌杯中； 2. 选择功能“米糊”键，再选择“容量”键调节档位600毫升（可根据口味增减），触摸“开始/取消”键，待制作完成即可。

绵粥系列	山药南瓜粥	食材:大米40g/山药50g/南瓜80g 做法:1.将南瓜和山药去皮切丁;放入搅拌杯中; 2.选择功能“绵粥”键,再选择“容量”键调节档位600毫升(可根据口味增减),触摸“开始/取消”键,待制作完成即可;
	小白菜猪肉粥	食材:大米60g/小白菜80g/猪肉80g 做法:1.小白菜洗净切碎;猪肉切小块;放入搅拌杯中; 2.选择功能“绵粥”键,再选择“容量”键调节档位800毫升(可根据口味增减),触摸“开始/取消”键,待制作完成即可。
	胡萝卜瘦肉糊	食材:大米40g/胡萝卜60g/猪肉10g 做法:1.将食材去皮、洗净、切丁;放入搅拌杯中; 2.选择功能“绵粥”键,再选择“容量”键调节档位800毫升(可根据口味增减),触摸“开始/取消”键,待制作完成即可。
浓汤系列	番茄土豆浓汤	食材:番茄1个/土豆半个/洋葱80g/蒜末、黑椒、盐适量 做法:1.食材洗净切块,放入锅内热油炒香洋葱和蒜末,再把番茄、土豆和配料翻炒均匀。 2.将炒好的食材倒入搅拌杯内,选择功能“浓汤”键,再选择“容量”键调节档位600毫升(可根据口味增减),触摸“开始/取消”键,待制作完成即可。
	土豆培根浓汤	食材:土豆1个/培根2根/牛奶100mL/奶油适量/洋葱80g/黄油10g 做法:1.锅中放入黄油加热融化,放入土豆、培根、洋葱炒香。 2.将炒好的食材倒入搅拌杯内,选择功能“浓汤”键,再选择“容量”键调节档位600毫升(可根据口味增减),触摸“开始/取消”键,待制作完成即可。
玉米汁系列	小米玉米汁	食材:小米15g/燕麦25g/玉米60g 做法:1.食材洗净,放入搅拌杯中; 2.选择功能“玉米汁”键,再选择“容量”键调节档位600毫升(可根据口味增减),触摸“开始/取消”键,待制作完成即可。
	苹果玉米汁	食材:苹果半个/玉米80g 做法:1.食材洗净,放入搅拌杯中; 2.选择功能“玉米汁”键,再选择“容量”键调节档位800毫升(可根据口味增减),触摸“开始/取消”键,待制作完成即可。

宝宝粥系列	瘦肉胡萝卜粥	食材:瘦肉35g/胚芽米25g/胡萝卜30g/生菜8g 做法:1.胡萝卜去皮切块,食材洗净,放入搅拌杯中; 2.选择功能“宝宝粥”键,再选择“容量”键调节档位600毫升(可根据口味增减),触摸“开始/取消”键,待制作完成即可。
	南瓜山药粥	食材:小米20g/南瓜30g/大米15g/胡萝卜35g/山药30g 做法:1.胡萝卜去皮切块,食材洗净,放入搅拌杯中; 2.选择功能“宝宝粥”键,再选择“容量”键调节档位600毫升(可根据口味增减),触摸“开始/取消”键,待制作完成即可。
	西兰花香菇粥	食材:西兰花15g/胚芽米30g/香菇1个 做法:1.食材洗净切块,放入搅拌杯中; 2.选择功能“宝宝粥”键,再选择“容量”键调节档位600毫升(可根据口味增减),触摸“开始/取消”键,待制作完成即可。
五谷浆系列	养生补血糊	食材:红豆40g/黑米40g/红枣(去核)3粒 做法:1.食材洗净,放入搅拌杯中; 2.选择功能“五谷浆”键,再选择“容量”键调节档位1000毫升(可根据口味增减),触摸“开始/取消”键,待制作完成即可。
	紫薯莲子羹	食材:紫薯60g/小米20g/莲子15g/红枣(去核)3粒 做法:1.食材去皮切块洗净,放入搅拌杯中; 2.选择功能“五谷浆”键,再选择“容量”键调节档位1000毫升(可根据口味增减),触摸“开始/取消”键,待制作完成即可。
	营养杂粮浆	食材:黑米10g/燕麦米15g/小米15g/糙米15g/红米10g 做法:1.食材洗净,放入搅拌杯中; 2.选择功能“米糊”键,再选择“容量”键调节档位800毫升(可根据口味增减),触摸“开始/取消”键,待制作完成即可。
纯蒸系列	蒸玉米	食材:玉米一个 做法:1.玉米洗净,切开一半; 2.将蒸架放入搅拌内,再放入切开的玉米,选择“纯蒸”功能,再触摸“纯蒸”键调整时间15分钟,接着触摸“开始/取消”键,待制作完成即可。
	蒸番薯	食材:番薯2个 做法:1.番薯洗净,切开一半; 2.将蒸架放入搅拌内,再放入切开的番薯,选择“纯蒸”功能,再触摸“纯蒸”键调整时间25分钟,接着触摸“开始/取消”键,待制作完成即可。

奶昔系列	牛油果奶昔	食材:成熟软化牛油果1个/香蕉半根/新鲜酸奶1瓶 做法:1. 香蕉切块,牛油果去皮去核; 2. 将食材放入搅拌杯中,选择功能“奶昔”键,触摸“开始/取消”键,待制作完成即可。
	芒果橙子奶昔	食材:芒果1个/牛奶250mL/橙子一个 做法:1. 食材去皮切块,放入搅拌杯中; 2. 选择功能“奶昔”键,触摸“开始/取消”键,待制作完成即可。
	火龙果奶昔	食材:火龙果1个/香蕉半个/牛奶200mL 做法:1. 食材去皮切块,放入搅拌杯中; 2. 选择功能“奶昔”键,触摸“开始/取消”键,待制作完成即可。
果汁系列	草莓蓝莓汁	食材:草莓5个/蓝莓10粒 做法:1. 食材放入搅拌杯中; 2. 选择功能“果汁”键,纯净水300mL,触摸“开始/取消”键,待制作完成即可。
	猕猴桃香蕉汁	食材:猕猴桃1个/香蕉半个/梨半个 做法:1. 食材去皮切块,放入搅拌杯中; 2. 选择功能“果汁”键,纯净水300mL,触摸“开始/取消”键,待制作完成即可。
	健脾水果汁	食材:菠萝100g/蜂蜜适量/苹果1个 做法:1. 食材去皮切块,放入搅拌杯中; 2. 选择功能“果汁”键,纯净水300mL,触摸“开始/取消”键,待制作完成即可。

8.清洁与保养

- 清洗产品前,请先拔掉电源插头。
- 机器烹调过程仅限使用纯净水和蒸馏水,若长期使用自来水,机座蒸汽发生器和水箱会有水垢产生,而造成堵塞故障。
- 在清洁水箱时,需用柔软的细布,轻轻擦拭水箱内壁,擦拭干净后放回原处。
- 请勿使用钢丝球、研磨性清洁剂或腐蚀性液体(如汽油、丙酮)清洁本产品。
- 断开电源,机座外部可用拧干的布擦拭,严禁将机座放入水或其它液体中,也不能在水或其它液体下冲洗,以防漏电或器件损坏(如图三、图四)。
- 清洗时,请用清水冲洗搅拌杯内部及配件,并抹干;刀片非常锋利,清洗时小心刀片,以免割伤(如图一、图二)。
- 如控制面板被弄湿,则请用软的干布擦拭,不能用粗糙、磨损性的洗涤剂来擦拭控制台,擦拭控制面板时,请将电源切断,以免误操作。
- 产品使用后,需尽快清洗杯盖及密封圈等部件,避免长时间放置后造成染色。
- 降音罩与杯盖可直接冲洗,可浸水。清洗后再用干布擦干净,放于阴凉处风干。
- 不可浸泡或冲淋机座、搅拌杯、电源线等任何工作中用电的部件。
- 如杯内底部残留物等难以清洗时,可往搅拌杯内加入温热水浸泡,然后使用清洁刷向同一方向刷拭或选择热清洗功能,自动搅拌清洗。

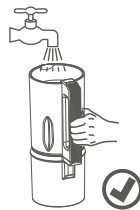

图一



图二



图三

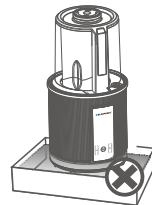

图四

9.故障现象及解决方案

故障现象	产生原因	解决方法
屏幕不亮	电源线未插好	检查电源线并保证插好、通电
机器不能工作	电压过低	检查电压是否过低
	长时间连续工作, 电机过热保护	自然冷却30分钟后按说明书规定的时间操作
	食材过量, 超负荷工作	减少食材,按说明书或食谱规定的量加入食材
	电机过载保护	待冷却30分钟后再次使用
	选择功能后未按"开始/取消"键	选择功能后, 按“开始/取消”键启动机器
食材打不碎	加入食材太大	取出切小块再加入或按食谱配方操作
	功能选择错误	请按食谱选择正确的功能
溢出	加入食材过多	请按食谱配方操作
	功能选择错误	按说明书选择正确的功能
	水量过多或过少	请加水至正确水位线
搅拌杯不进水	水箱放置不到位或水箱水量不足	将水箱重新安装到位或水箱加水至正确水位线
	水泵异常	联系售后服务部门
屏幕显示E1	温度传感器短路	联系售后服务部门
屏幕显示E2	杯盖未装配到位 (杯盖有感应开关)	取下杯盖重新装配到位 (杯盖提手对准杯手柄)
	搅拌杯与机座没有放到位	将搅拌杯重新放在机座内,确保安装到位
屏幕显示E3	超温	拔下插头等待1小时后, 重新通电启动, 再按说明书或食谱规定的量加入食材
屏幕显示E7	使用过程中缺水, 需补充水量;	加水至正确水位线
只加热不搅拌(非预设程序)	机器电路板故障	送修, 联系售后服务部门

10. 环保清单

产品中有毒有害物质或元素的名称及含量						
部件名称	有毒有害物质或元素					
	铅 (Pb)	镉 (Cd)	汞 (Hg)	六价铬 (Cr(VI))	多溴联苯 (PBB)	多溴二苯醚 (PBDE)
杯盖	○	○	○	○	○	○
杯体	○	○	○	○	○	○
刀盘组件 (发热盘、刀组)	○	○	○	○	○	○
硅橡胶件	○	○	○	○	○	○
外壳	○	○	○	○	○	○
底座	○	○	○	○	○	○
五金件(螺丝)	○	○	○	○	○	○
印刷电路板组件 (PCB板、电容、变压器) 电机、电源线、线束	×	○	○	○	×	×
<p>本表格依据SJ/T11364的规定编制。</p> <p>○：表示该有害物质在该部件所有均质材料中的含量均在GB/T26572规定的限量要求以下。</p> <p>×：表示该有害物质至少在该部件的某一均质材料中的含量超出GB/T26572规定的限量要求。</p> <p>备注：以上标“×”的部件中，部分含有有害物质超标是由于目前行业技术水平所限，暂时无法实现替代或减量。</p>						
 有害物质限制使用标志	环保使用期限10年：表示本产品中含有的有害物质不会发生外泄或突变，用户在产品说明书所述情况下正常使用本产品不会对环境造成严重污染或对其人身、财产造成严重损害的期限。					
	箭头循环标志：表示本产品可回收利用。超过使用期限或经过维修无法正常工作后，不应被随意丢弃，请交由正规回收渠道以及有废弃电器电子产品处理资格的企业处理，正确的处理方法请查阅国家或当地有关旧电器电子产品的处理规定。					

以上标识均依据中国有害物质限制使用管理办法及其配套标准SJ/T11364要求执行。本产品长期使用不会对人体产生危害，请放心使用。

11、食品安全

食品接触材料信息表			
部件名称	材 质	执行的国家标准	测试结果
刀盘	不锈钢304	GB4806.9-2016	符合标准要求
刀片(刀组)			符合标准要求
不锈钢螺丝			符合标准要求
喷嘴			符合标准要求
杯盖密封圈	食品级硅胶	GB4806.11-2016	符合标准要求
小盖硅胶塞			符合标准要求
刀盘密封圈			符合标准要求
杯盖	PP	GB4806.7-2016	符合标准要求
量杯			符合标准要求
隔音罩小盖			符合标准要求
水箱	AS		符合标准要求
玻璃杯	高硼硅玻璃GG3.3	GB4806.5-2016	符合标准要求
注：1. 本产品与食品接触零部件符合食品安全国家标准。 2. 执行标准：GB4806.1-2016；GB4806.5-2016；GB4806.7-2016 GB4806.9-2016；GB4806.10-2016；GB4806.11-2016			

保修条款

◎ 本产品自购买日起提供一年的保修服务，保修起始日期以所购产品的发票日期为准。在家庭正常使用情况下，非人为导致的破裂或损坏，购买者可带上保修卡、发票和损坏产品到指定维修点进行维修服务。

下列情况之一者，不属于免费维修范围：

- (1) 因使用、维护、保管不当造成损坏的；
- (2) 非承担三包维修者拆机造成损坏的；
- (3) 无三包凭证及无有效发票的；
- (4) 三包凭证与维修产品型号不符或涂改的；
- (5) 因不可抗力造成损坏的；

◎ 保修期自购买之日的发票日期为准。

◎ 超过保修期或不属于免费维修的，本公司都竭诚为您服务。

保修卡

机型	
姓名	
住址	
电话	
· 购买日 年 月 日	· 销售店名、地址
保修期限 购买日起1年内	
修理事项	