

**BLAUPUNKT**

## User Manual

使用说明书  
咖啡豆研磨机



产品请以包装内实物为准

**Enjoy it.**

**Enjoy it.**

吉爱普发展有限公司 (商标持有人)  
GIP Development Sarl (Trademark Holder)  
制造商: 广东蓝宝智能科技有限公司  
Manufacturer: Guangdong Lanbao Intelligent Technology Co., Ltd.  
服务热线: 4009310636  
Service Hotline: 4009310636  
地址: 中山市南头镇尚义路8号首层之三  
Address: Unit 3, 1/F No. 8 Shangyi Road, Nantou Town, Zhongshan City

咖啡豆研磨机  
**COFFEE GRINDER**  
BP-MF06

## 目录

重要安全防护措施	01
产品参数	01
操作说明	02
控制面板	05
按键操作说明	06
维护和清洁	08
故障排除指南	09
使用注意事项	10
食品接触清单	10
电路原理图	11
环保清单	12
保修卡	13

## 重要安全防护措施

- 1.使用前阅读所有使用说明；
- 2.为防止火灾、触电和人身伤害，请勿将电线、插头或机身浸入水中或其他液体中；
- 3.儿童或行动有障碍的人，不宜操作本产品；除非是在有行为能力的成年人紧密监督下，并确保他们能安全操作的情况下才可以。
- 4.在不使用时、安装或取下零部件以及清洁机器之前，必须从插座上拔下插头。要拔出插头，请抓住插头并从电源插座拔出，不要拉电源线拔出；
- 5.如果电源线或插头损坏，或设备发生故障，请勿操作本产品。并将设备送回认可的服务中心进行检查、维修；
- 6.使用非原厂认可的零件可能导致火灾、触电或伤害；
- 7.请勿在室外、行驶的交通工具、船、飞机上使用；请勿在倾斜的桌面使用本产品；
- 8.不要让电源线悬挂于桌子或柜子的边缘，或接任何带热源的物体表面，或让电源线打结；
- 9.使用前检查咖啡豆杯是否有异物；
- 10.请务必在豆杯盖盖住的情况下操作本产品；
- 11.不能把机器放在带有燃气或电热燃器上或附近，也不能放在加热的烤箱中；
- 12.本产品仅为家庭使用而设计。任何商业用途、不当使用或不遵守说明书将使保修失效。
- 13.本产品仅用于已经烘烤过的咖啡豆，请勿将设备用于其他用途（如坚硬的种子、中草药，坚果等），以免机器损坏；
- 14.所有机器出厂前都经过严格的检测，并用咖啡豆进行实际的研磨测试，可能导致出现轻微使用痕迹或咖啡残渣。
- 15.如果电源软线损坏，为了避免危险，必须由制造商、其维修部或类似部门的专业人员更换。

## 产品参数

产品名称：咖啡豆研磨机

产品型号：BP-MF06

额定电压：220V~

额定频率：50Hz

额定功率：180W

产品尺寸：128x203x342 (mm)

执行标准：GB4706.1-2005、GB4706.30-2008

# 操作说明

## 首次使用前

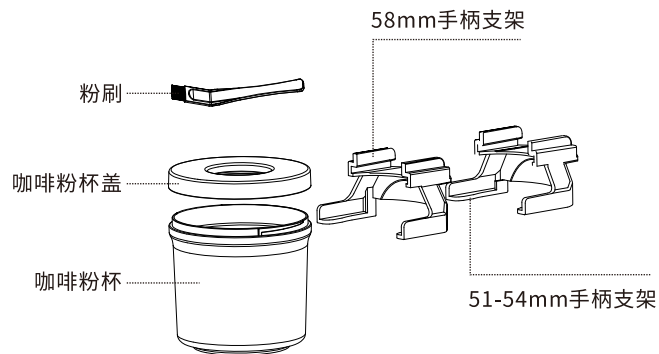
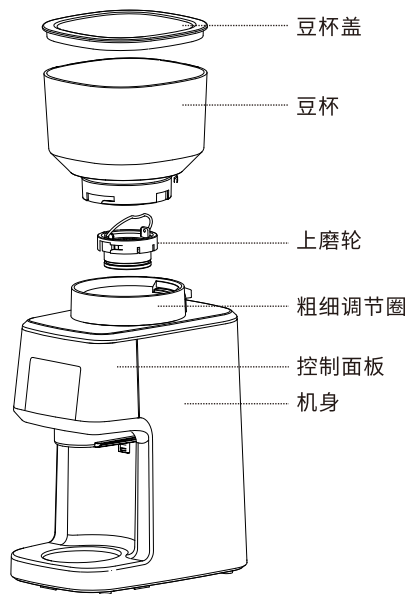

第一次使用咖啡豆研磨机之前,用干净的湿布擦拭外壳和咖啡豆杯。用热肥皂水清洗咖啡粉杯和咖啡粉杯盖,然后冲洗并晾干。



## 注意:

省电模式:如果超过3分钟没有使用,本机自动进入省电模式,中途按下任何按键既可以恢复工作。

## 如何取下咖啡豆杯和上磨轮

1. 确保咖啡豆研磨机已拔下插头
2. 按下粗细调节圈上的压杆 (位于解锁标记  边上)
3. 逆时针转动咖啡豆杯,直到解锁图标  与箭头  对齐,然后将豆杯抬起。
4. 请握住上磨轮提手并逆时针转动,然后将其垂直提出。



## 安装咖啡豆杯和上磨轮

1.上磨轮放入位置,顺时针转动提手直至听到“啪”的一声,安装完成;

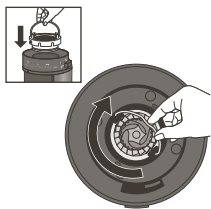

2.确保锥磨轮顶部没有咖啡研磨残留物。如果有残留,您可以使用提供的刷子清洁;

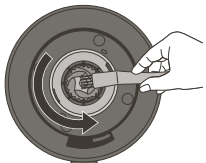

3.将咖啡豆杯底部解锁图标🔓与粗细调节圈上的箭头▲对齐。

4.用另一只手顺时针转动咖啡豆杯,直到锁图标🔒与箭头▲对齐。

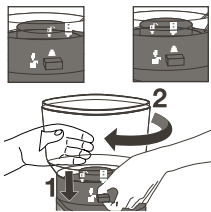

注意:

- 1.为了上磨轮安装到位,安装前必须清除下磨轮内残留的咖啡粉和咖啡渣。
- 2.如果咖啡豆杯没有放好,磨咖啡豆机就不会启动。

## 控制面板



- ☕ 杯数按键,时间范围为2.0-4.0秒。
- ☞ 手柄按键,时间范围为5.0-20.0秒。
- ⊕ 增加杯数或者时间的按键(长时间按住,快速增加)
- ⊖ 减少杯数或者时间的按键(长时间按住,快速减少)
- DIY DIY时间按键,范围为3.0-30.0秒
- ⏻ 开/待机按键

## 按键操作说明

1. 放入适量的咖啡豆到豆杯。
2. 旋转研磨设定环, 选择合适的咖啡豆研磨细度。
3. 杯数按键

接通电源, 电源接通后, 蜂鸣器鸣响一次, 所有的灯亮一次, 自检。LED显示“3.0”并且屏幕闪烁, 同时“杯数按键 $\text{☉}$ ”和显示屏的 $\text{☐}$ 图标亮。

如果需要调整杯数, 按“ $\text{⊕}$ 、 $\text{⊖}$ ”键调整杯数, 调整范围为1-10杯。如果需要启动机器, 按“开/待机键 $\text{⏻}$ ”启动, 屏幕的时间开始倒计时, 按任意键停止。  
长按 $\text{☉}$ 3秒后, 屏幕闪烁, 进入杯数时间调节设定, 每次按“ $\text{⊕}$ 、 $\text{⊖}$ ”键增加或者减少0.1秒, 闪烁3次后停止闪烁, 新的磨豆时间设定成功。

### 4. 手柄按键

插上接粉手柄, “手柄按键 $\text{⊖}$ ”和显示屏的 $\text{☐}$ 图标亮, 屏幕显示手柄的接粉时间7.0。

如果需要启动机器, 按“开/待机键 $\text{⏻}$ ”启动, 屏幕的时间开始倒计时, 按“开/待机键 $\text{⏻}$ ”停止。  
按“手柄按键 $\text{⊖}$ ”后, 屏幕闪烁, 进入手柄时间调节设定, 每次按“ $\text{⊕}$ 、 $\text{⊖}$ ”键增加或者减少0.1秒, 闪烁3次后停止闪烁, 新的磨豆时间设定成功。

### 5. DIY磨豆按键 $\text{DIY}$

开机后, 按下“DIY磨豆按键 $\text{DIY}$ ”, “DIY磨豆按键 $\text{DIY}$ ”灯亮, LED显示“3.0”。

如果需要启动机器, 按“开/待机键 $\text{⏻}$ ”启动, 屏幕的时间开始倒计时, 按“开/待机键 $\text{⏻}$ ”停止。

按“DIY磨豆按键 $\text{DIY}$ ”后, 幕闪烁, 进入DIY时间调节设定, 按“ $\text{⊕}$ 、 $\text{⊖}$ ”键调整磨豆时间, 默认调整范围为3.0-30.0秒。

每次按“ $\text{⊕}$ 、 $\text{⊖}$ ”键增加或者减少0.1秒, 闪烁3次后停止闪烁, 新的磨豆时间设定成功。

### 6. 手柄和杯子标识

当接粉支架插入时, 手柄标识灯亮。如果没有插入接粉支架, 灯亮。

### 7. 开/待机按键 $\text{⏻}$

设置好磨豆时间后, 按下“开/待机按键”开始工作。中途如果需要停止, 按下“开/待机按键”或任意键, 停止工作。如果没有操作超过3分钟后, 自动熄屏。

## 咖啡粉粗细调节

1. 将咖啡粉杯放好。
2. 打开咖啡豆杯盖, 在咖啡豆杯里装入咖啡豆。盖上盖子, 你现在可以调整咖啡粉粗细。

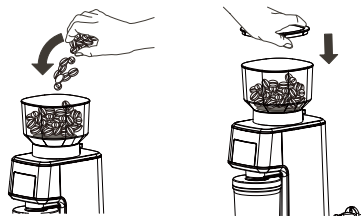

3. 磨咖啡豆机有52档位可供调节粗细。要调整研磨粗细, 旋转咖啡豆杯, 根据您正在冲泡的咖啡类型从细到粗进行调整

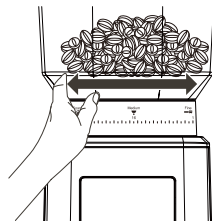

注意: 为了更精准的调节咖啡粉研磨粗细度, 建议在机器启动的过程中, 同时旋转咖啡豆杯调整粗细。

咖啡豆研磨粗细图:

咖啡类型						
研磨粒度	超细	细	中等	中等	微粗	粗
档位	1-4	5-18	19-29	30-36	37-44	45-52

## 维护和清洁

为了保持咖啡的香味, 避免磨咖啡变质, 每次使用后, 清空磨咖啡容器

- 清洁前务必拔下电源插座
- 切勿将研磨机、电源线或插头浸入水中
- 请勿使用强力清洁剂或研磨垫清洁设备
- 请按照以下步骤清洁机器内部磨轮

①



先按下解锁按钮再取下咖啡豆杯

②

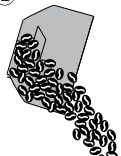

清理掉剩余的咖啡豆

③

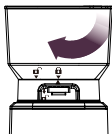

安装好豆杯

④

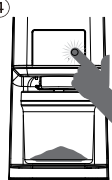

运行机器, 直至研磨完所有残余的咖啡豆

⑤



取下豆杯

⑥

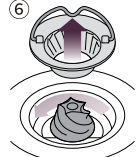

取出外磨轮

⑦

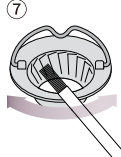

用粉刷清理干净外磨轮

⑧

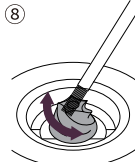

用粉刷清理干净内磨轮和机身内部

⑨

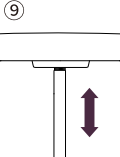

清理出粉口

⑩

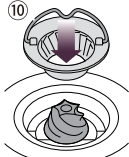

安装好外磨轮

⑪



顺时针旋转外磨轮, 直至安装正确

⑫



安装好豆杯

⑬

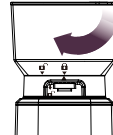

锁紧豆杯

定期清洁锥磨轮, 除了保持食用卫生, 还可以延长锥磨轮的使用寿命。

## 故障排除指南

显示代码	故障原因	故障解决方案
E1	没有豆杯或豆杯没有放好	重新安装豆杯
E2	连续使用时间超过100秒, 系统保护	拔下电源, 待机器冷却半个小时后再使用
	电机过热保护	

## 使用注意事项

- 新鲜的咖啡粉是制作醇香可口咖啡的关键因素。
- 咖啡风味和浓度可依个人喜好调整,可以变化咖啡豆种类、咖啡量和研磨精细度来达到理想的口味。
- 最好使用标有烘焙日期的新鲜咖啡豆。
- 请将咖啡豆储藏在避光、低温和干燥的环境中。
- 如果可以的话,尽量采用真空包装。
- 小批量购买咖啡豆以减少储存时间,每次储存最好不超过一周时间。咖啡豆一旦研磨成咖啡粉,很快将会流失其芳香的风味。为了达到最好的冲泡效果,磨好咖啡粉后,需立即煮咖啡。
- 不要将咖啡豆长期存放于咖啡豆杯内。
- 使用完毕储放机器时,请操作运转使机器内残存的咖啡豆研磨完毕,并清洁干净。
- 定期清洁咖啡豆杯,粉杯。

## 食品接触清单

名称	材质
毛刷	尼龙
核心支架	POM
豆箱挡片	ABS
磨豆罩	POM
豆杯,粉杯	AS
硅胶圈	硅胶
磨轮	不锈钢420
不锈钢螺丝	不锈钢304

## 电路原理图

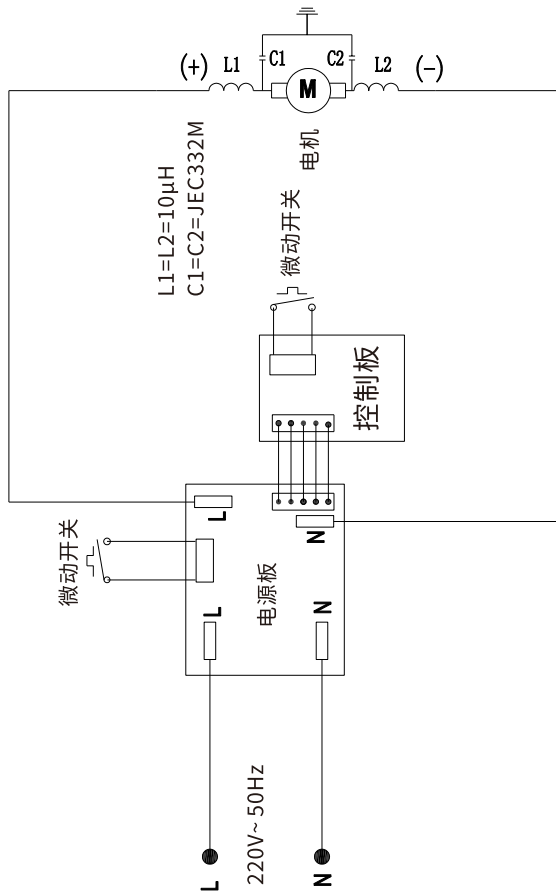

## 环保清单

产品中有害物质的名称及含量						
部件名称	有害物质					
	铅 (Pb)	汞 (Hg)	镉 (Cd)	六价铬 (Cr(VI))	多溴联苯 (PBB)	多溴二苯醚 (PBDE)
电源线	×	○	○	○	○	○
微动开关	○	○	○	○	○	○
外壳	○	○	○	○	○	○
电机	○	○	○	○	○	○
磨轮	○	○	○	○	○	○
电源板	×	○	○	○	○	○
豆杯和粉杯	○	○	○	○	○	○

本表格依据SJ/T11364的规定编制;

○:表示该有害物质在该部件所有均质材料中的含量均在GB/T 26572规定的限量要求之下。

×:表示该有毒有害物质至少在该部件的某一均质材料中的含量超出GB/T 26572规定的限量要求。

“×”的部件表明,由于目前全球的技术和工艺水平限制而无法实现非环保类物质或元素的完全替代,后续随着技术上的改进将逐步改进。



本标识内数字表示产品在正常使用状态下的环保使用期限为10年。

表示本产品中含有的有害物质不会发生外泄或突变,用户在产品说明书所述情况下正常使用本产品不会对环境造成严重污染或对其人身、财产造成严重损害的期限。

全新产品在打开包装或者使用过程中可能存在一定的气味,通风和使用一段时间后气味会逐渐消除,这是正常现象。本产品符合相应食品安全和使用安全国家标准要求,请放心使用。

## 保修卡

顾客	姓名		壹 年 保 修 期 限
	地址		
	电话		
	购买日期		
<p>本保修卡各栏目请详细填写</p> <p>1.本产品自购买日一年内在正常使用状况下免费服务。</p> <p>2.超过上项所定期限如需更换零配件,则酌情收取检修费。</p> <p>3.在保修期间,若有下类情形恕不免费修理:</p> <p>a.未能出示保修卡或购买凭证(发票或收据)者。</p> <p>b.超过保修范围的维修</p> <p>c.因拆装或改造而造成的损坏。</p> <p>d.因错误疏忽使用或人为使用不当造成的损坏。</p> <p>e.非一般家庭使用(如长时间使用于环境恶劣的场所)所造成之故障或损害者。</p> <p>f.外观因使用而自然污旧者。</p>		检验员	
		经销商签章	



成品尺寸:105x148(mm)

材质:105g铜版纸

要求:双面彩印,骑马钉装订