

Boombox mit Kassette



Enjoy it. *Enjoy it.*

Competence Center Audio
Globaltronics GmbH & Co. KG
Bei den Mühren 5
20457 Hamburg
GERMANY
www.blaupunkt.de

00800 1300 1400

☎ Service Hotline (kostenlos aus dem Festnetz sowie den Mobilfunknetzen)

All rights reserved. All brand names are registered trademarks of their respective owners.
Specifications are subject to change without prior notice.

Bedienungsanleitung

INHALT

1. Herzlichen Dank für Ihr Vertrauen!	3
2. Allgemein	3
3. Sicherheitshinweise	5
4. Lieferumfang	7
5. Teile und Bedienelemente	8
6. Vorbereitung	11
7. Stromversorgung	11
8. Anschlüsse	12
9. Grundbedienung	13
10. Uhrzeit einstellen	13
11. Kurzzeitwecker (Sleeptimer)	14
12. UKW-Radio	15
13. CD	17
14. Kassette	19
15. Reinigung	20
16. Entsorgen	21
17. Problemlösungen	22
18. Technische Daten	23

B 130**BLAUPUNKT**

1. HERZLICHEN DANK FÜR IHR VERTRAUEN!

Wir gratulieren Ihnen zu Ihrer neuen Blaupunkt Boombox mit Kassette und sind überzeugt, dass Sie mit diesem modernen Gerät zufrieden sein werden.

Um eine stets optimale Funktion und Leistungsbereitschaft Ihrer Boombox mit Kassette zu garantieren und um Ihre persönliche Sicherheit zu gewährleisten:

Lesen Sie vor der ersten Inbetriebnahme diese Bedienungsanleitung gründlich durch und befolgen Sie vor allen Dingen die Sicherheitshinweise!

Wir wünschen Ihnen viel Freude mit Ihrer neuen Boombox mit Kassette!

Artikel	Boombox mit Kassette
Modell	B 130
Manual ID	05/24_B130_V.1
Hersteller	Competence Center Audio Globaltronics GmbH & Co. KG Bei den Mühren 5 20457 Hamburg Germany
Web	www.blaupunkt.de

2. ALLGEMEIN

Aufbewahren des Handbuchs

- Alle Tätigkeiten an und mit diesem Gerät dürfen nur so ausgeführt werden, wie sie in dieser Bedienungsanleitung beschrieben sind.
- Bewahren Sie diese Anleitung auf.
- Falls Sie das Gerät einmal weitergeben, legen Sie bitte diese Bedienungsanleitung dazu. Die Bedienungsanleitung ist Bestandteil des Gerätes.

Bestimmungsgemäßer Gebrauch

Dieses Gerät ist ...

- ... ein Gerät der Unterhaltungselektronik.
- ... für die Wiedergabe von Audio-CDs und Audio-Kassetten vorgesehen.
- ... für den Empfang und die Wiedergabe von Ultrakurzwelle (UKW)-Radiosendern,
- ... zum Empfang und zur Wiedergabe von externen Audiogeräten über ein Audiokabel (Buchse **AUX**) geeignet.

Das Gerät ist für den Privatgebrauch bestimmt und für die gewerbliche Nutzung nicht geeignet. Eine andere Nutzung oder Modifikation ist vom bestimmungsgemäßen Gebrauch ausgeschlossen.

Auszeichnungen/Symbole

Falls erforderlich, finden Sie folgende Warnhinweise in dieser Bedienungsanleitung:



GEFAHR! Hohes Risiko: Missachtung der Warnung kann Schaden für Leib und Leben verursachen.

WARNUNG! Mittleres Risiko: Missachtung der Warnung kann Verletzungen oder schwere Sachschäden verursachen.

VORSICHT: Geringes Risiko: Missachtung der Warnung kann leichte Verletzungen oder Sachschäden verursachen.

HINWEIS: Sachverhalte und Besonderheiten, die im Umgang mit dem Gerät beachtet werden sollten.

Hinweise zur Konformitätserklärung



Hiermit erklärt die Globaltronics GmbH & Co. KG, dass sich dieses Produkt in Übereinstimmung mit den grundlegenden Anforderungen und geltenden Vorschriften der RED 2014/53/EU, der ErP Richtlinie 2009/125/EG, der Niederspannungs-Richtlinie 2014/35/EU sowie der RoHS-Richtlinie 2011/65/EU befindet.

Die vollständige Konformitätserklärung und diese Bedienungsanleitung im PDF-Format finden Sie im Internet unter www.blaupunkt.de.

Energiesparen: Ganz automatisch!

HINWEIS: Neue Ausschaltautomatik!

Aufgrund gesetzlicher Vorgaben zum Einsparen von Energie verfügt dieses Gerät über eine Ausschaltautomatik. Das Gerät wird automatisch in den Standby-Betrieb geschaltet, wenn es 15 Minuten kein Audiosignal empfangen hat und nicht bedient wurde.

Symbole am Gerät



Dieses Symbol kennzeichnet das Produkt als Gerät der Schutzklasse II. Geräte mit dieser Schutzklasse verfügen über eine verstärkte oder eine doppelte Isolierung.



Laserstrahlung: Das Gerät arbeitet mit einem schwachen, aber scharf gebündelten Laserstrahl. Bei unsachgemäßem Gebrauch kann dieser Strahl eine Gefahr für das Auge sein. Das Gerät keinesfalls öffnen.

KLASSE 1 LASERPRODUKT: Das Produkt verwendet einen Laser der Klasse 1.



Dieses Symbol steht für Wechselspannung.



Dieses Symbol steht für Gleichspannung.

B 130

BLAUPUNKT

3. SICHERHEITSHINWEISE

Allgemeine Hinweise

- Das Typenschild mit den technischen Angaben befindet sich auf der Rückseite der Boombox.
- Bevor Sie das Gerät anschließen, lesen Sie bitte die Sicherheitshinweise und die Bedienungsanleitung aufmerksam durch. Nur so nutzen Sie alle Funktionen sicher und zuverlässig.
- Verpackungsmaterial ist kein Kinderspielzeug. Kinder dürfen nicht mit den Kunststoffbeuteln spielen. Es besteht Erstickungsgefahr.
- Dieses Gerät kann von Kindern ab 8 Jahren und darüber sowie von Personen mit verringerten physischen, sensorischen oder mentalen Fähigkeiten oder Mangel an Erfahrung und Wissen benutzt werden, wenn sie beaufsichtigt werden oder bezüglich des sicheren Gebrauchs des Gerätes unterwiesen wurden und die daraus resultierenden Gefahren verstanden haben.
- Kinder dürfen nicht mit dem Gerät spielen. Reinigung und Benutzer-Wartung dürfen nicht von Kindern ohne Beaufsichtigung durchgeführt werden.
- Es ist nicht gestattet, Umbauten an dem Gerät vorzunehmen.

Umgebungsbedingungen

- Wird das Gerät von einem kalten an einen warmen Ort gebracht, kann Kondensfeuchtigkeit im Gerät entstehen. Das Gerät einige Stunden ausgeschaltet lassen.
- Schützen Sie das Gerät und das Netzkabel vor Feuchtigkeit, Tropf- oder Spritzwasser: Es besteht die Gefahr eines elektrischen Schlages. Stellen Sie zum Beispiel keine mit Flüssigkeiten gefüllten Vasen oder Ähnliches auf oder in die Nähe des Gerätes.
- Das Gerät ist nicht für den Betrieb in Räumen mit hoher Luftfeuchtigkeit (z. B. Badezimmer) ausgelegt. Beachten Sie die in den technischen Daten angegebenen Umgebungsbedingungen.
- Vermeiden Sie das Eindringen von Fremdkörpern und Flüssigkeiten in das Gerät.
- Schwere Gegenstände dürfen nicht auf das Gerät gestellt werden.
- Sorgen Sie für eine ausreichende Belüftung rund um das Gerät. Halten Sie an allen Seiten einen Abstand von mindestens 10 cm ein. Bedecken Sie das Gerät nicht (z. B. durch Zeitschriften, Tischdecken, Vorhänge, usw.).
- Stellen Sie das Gerät so auf, dass kein direktes Sonnenlicht darauf fällt.
- Kerzen und andere offene Flammen müssen zu jeder Zeit von diesem Produkt ferngehalten werden, um das Ausbreiten von Feuer zu verhindern.

Netzanschluss

- Schließen Sie das Netzkabel nur an eine ordnungsgemäß installierte, gut zugängliche 230 V~, 50 Hz-Steckdose an. Die Steckdose muss nach dem Anschließen weiterhin gut zugänglich sein.
- Verwenden Sie ausschließlich das mitgelieferte Netzkabel.
- Verlegen Sie das Netzkabel so, dass es nicht zur Stolperfalle wird.
- Achten Sie beim Aufstellen des Gerätes darauf, dass das Netzkabel nicht eingeklemmt oder gequetscht wird. Halten Sie das Netzkabel von heißen Oberflächen und scharfen Kanten fern.
- Ziehen Sie bei Gewitter den Netzstecker aus der Steckdose.
- Um den Netzstecker aus der Steckdose zu ziehen, immer am Stecker, nie am Kabel ziehen.
- Um das Gerät vollständig vom Netz zu trennen, ziehen Sie den Netzstecker aus der Steckdose.

Störungen

- Ziehen Sie bei Beschädigungen sofort das Netzkabel oder den Netzstecker aus der Steckdose.
- Benutzen Sie das Gerät nicht, wenn es sichtbare Beschädigungen am Gehäuse, dem Netzstecker oder des Netzkabels aufweist. Reparaturen am Gerät dürfen ausschließlich vom Service Center vorgenommen werden, um Gefährdungen zu vermeiden.
-  **GEFAHR!** Sollten Flüssigkeiten oder Fremdkörper in das Gerät gelangen, sofort den Netzstecker ziehen. Vor einer erneuten Inbetriebnahme das Gerät prüfen lassen.

Reinigung und Pflege

- Für die Reinigung verwenden Sie ein trockenes, weiches Tuch. Verwenden Sie keine ätzenden oder scheuernden Reinigungsmittel. Diese könnten die Oberfläche des Gerätes beschädigen.

Batterien

- Halten Sie neue und alte Batterien von Kindern fern.
- Batterien können lebensgefährlich sein. Bewahren Sie deshalb Batterien für Kleinkinder unerreichbar auf. Wurde eine Batterie verschluckt oder ist auf andere Art in den Körper gelangt, muss sofort ärztliche Hilfe in Anspruch genommen werden. Anderenfalls kann es innerhalb von 2 Stunden zu schweren inneren Verätzungen kommen, die zum Tode führen können.
- Das Gerät wird mit 6 Batterien LR14 (1,5 V) betrieben.
- Verwenden Sie nur Batterien der gleichen Marke und des gleichen Typs, verwenden Sie keine gebrauchten und neuen Batterien miteinander. Tauschen Sie immer alle Batterien gleichzeitig aus.

B 130



- Batterien dürfen nicht geladen oder mit anderen Mitteln reaktiviert, nicht auseinandergenommen, ins Feuer geworfen oder kurzgeschlossen werden.
- Reinigen Sie Batterie- und Gerätekontakte vor dem Einlegen der Batterien.
- Beachten Sie beim Einlegen der Batterien die richtige Polarität (+/-).
- Die Anschlussklemmen im Gerät dürfen nicht kurzgeschlossen werden.
- Entfernen Sie die Batterien aus dem Gerät, wenn Sie es längere Zeit nicht benutzen wollen. Die Batterien könnten auslaufen und das Gerät beschädigen.
- Setzen Sie Batterien keinen extremen Bedingungen aus, stellen Sie das Gerät nicht auf Heizkörpern ab und setzen Sie es nicht direkter Sonneneinstrahlung aus. Es besteht ansonsten erhöhte Auslaufgefahr.
- Nehmen Sie leere Batterien umgehend aus dem Gerät! Es besteht eine erhöhte Auslaufgefahr.
- Wenn Batteriesäure ausgelaufen ist, vermeiden Sie den Kontakt mit Haut, Augen und Schleimhäuten. Spülen Sie bei Kontakt mit der Säure die betroffenen Stellen sofort mit reichlich klarem Wasser und suchen Sie umgehend einen Arzt auf.





4. LIEFERUMFANG

- 1 Boombbox mit Kassette B 130
- 1 Netzkabel
- 1 Bedienungsanleitung
- 1 Garantiekarte

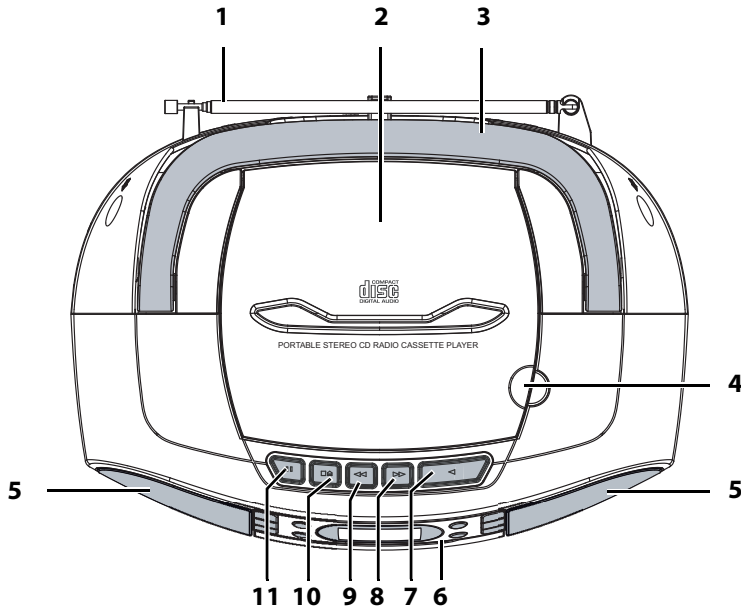
5. TEILE UND BEDIENELEMENTE

Oberseite











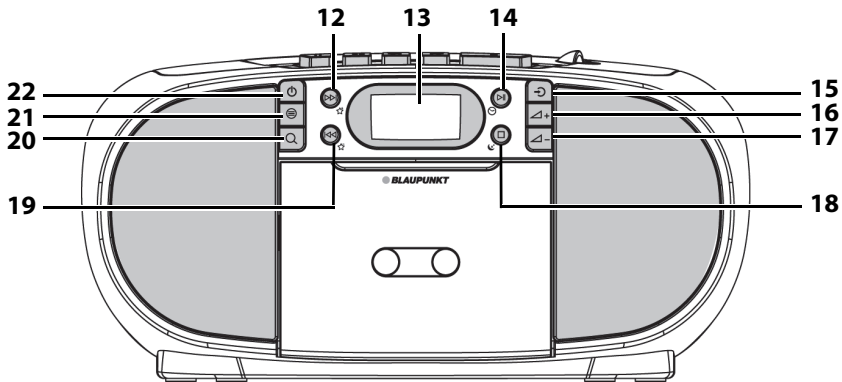







- 1 dreh- und ausziehbare Teleskopantenne
- 2 CD-Fach
- 3 Tragegriff zum Hochklappen
- 4 CD-Fach öffnen/schließen
- 5 Lautsprecher
- 6 Kassettenfach
- 7  Kassette: Wiedergabe starten
- 8  Kassette: zurückspulen
- 9  Kassette: vorspulen
- 10  Kassette: Wiedergabe stoppen / Kassettenfach öffnen
- 11  Kassette: Wiedergabe unterbrechen

B 130

BLAUPUNKT

Front



- 12**   CD: nächsten Titel aufrufen / schneller Vorlauf
Radio: kurz drücken - nächster Programmplatz
lange drücken: Sender manuell suchen (Frequenz aufsteigend)
- 13**  Display: Anzeige von Klartext, Symbolen und Ziffern
- 14**   CD: Wiedergabe starten / Pause /
in Standby: Uhr stellen
- 15**  Wählen zwischen: Radio / CD / Kasette / AUX
- 16**  Lautstärke erhöhen
- 17**  Lautstärke verringern
- 18**   CD: Wiedergabe beenden
alle Betriebsarten: Sleeptimer ein- und ausschalten
- 19**   CD: vorherigen Titel aufrufen / schneller Rücklauf
Radio: kurz drücken - vorheriger Programmplatz
lange drücken: Sender manuell suchen (Frequenz absteigend)
- 20**  Radiosender automatisch suchen
- 21**  CD: bei gestoppter CD: Titelreihenfolge programmieren /wäh-
rend der Wiedergabe: Wiederholungen einstellen
Radio: Wiedergabe zwischen Mono und Stereo wählen
- 22**  aus Standby einschalten und in Standby schalten

Rückseite

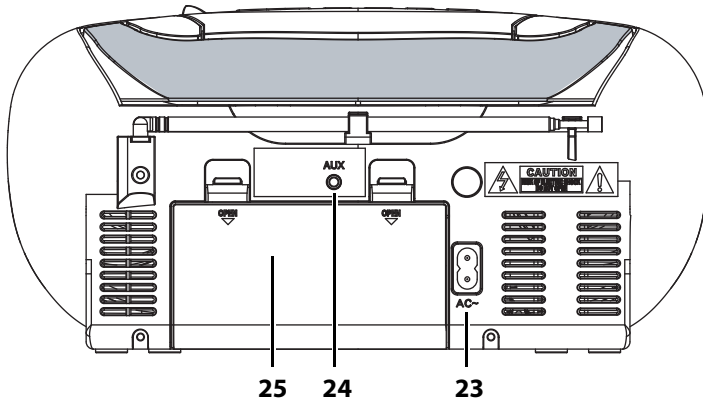

- 23 AC ~** Buchse Netzkabel
- 24 AUX** Stereo-Audioeingang: Klinkebuchse 3,5 Ø mm
- 25** Batteriefach

ohne Abbildung: Netzkabel

B 130

BLAUPUNKT

6. VORBEREITUNG



GEFAHR! Setzen Sie das Gerät keiner extremen Hitze oder Feuchtigkeit aus. Achten Sie auf eine ausreichende Belüftung des Gerätes.

- Entfernen Sie alle Verpackungsteile vollständig.
- Stellen Sie das Gerät auf eine stabile, ebene Oberfläche.
- Entfernen Sie die Transportsicherung aus dem CD-Fach.

7. STROMVERSORGUNG

Netzanschluss

1. Verbinden Sie das Netzkabel mit dem Anschluss **AC ~** am Gerät.
2. Stecken Sie den Netzstecker in eine gut zugängliche Steckdose, deren Spannung der Angabe auf dem Typenschild des Gerätes entspricht. Die Steckdose muss auch nach dem Anschließen weiterhin gut zugänglich sein.

HINWEIS: Um das Gerät vom Netz zu trennen, ziehen Sie den Netzstecker aus der Steckdose.

Batterien einlegen/wechseln



GEFAHR!

- Beachten Sie beim Einlegen der Batterien die richtige Polarität (+/-).
 - Entfernen Sie die Batterien aus dem Gerät, wenn Sie das Gerät längere Zeit nicht benutzen.
1. Öffnen Sie das Batteriefach auf der Rückseite des Gerätes.
 2. Legen Sie 6 Batterien LR14 (1,5 V) ein (nicht im Lieferumfang enthalten). Beachten Sie die Grafik im Batteriefach zur Polarität (+/-).
 3. Schließen Sie das Batteriefach.

Umschalten Batterie-/Netzbetrieb

HINWEIS: Schalten Sie das Gerät aus, bevor Sie es wieder mit dem Netzstecker verbinden. Anderenfalls wird das Gerät beim Wiederanschluss für kurze Zeit komplett stromlos gestellt.



- Ohne angeschlossenes Netzkabel befindet sich das Gerät im Batteriebetrieb. Beim Einstecken des Netzkabels in das Gerät wird dieses auf Netzbetrieb umgeschaltet.
- Mit angeschlossenem Netzkabel ist kein Batteriebetrieb möglich.
- Stellen Sie sicher, dass das Gerät nach Gebrauch ausgeschaltet ist, um unnötigen Strom- und Batterieverbrauch zu vermeiden.

8. ANSCHLÜSSE

VORSICHT: Achten Sie darauf, dass die Boombox mit Kassette und die anzuschließenden Geräte ausgeschaltet sind, bevor Sie sie anschließen. Lesen Sie auch die Bedienungsanleitungen der Geräte, die Sie anschließen wollen.

AUX



An der Klinkenbuchse des Stereo-Eingangs **AUX** können Sie externe Abspielgeräte, z. B. einen MP3-Player, anschließen und die Lautsprecher der Boombox zur Wiedergabe nutzen.

1. Verbinden Sie ein externes Abspielgerät mit der Buchse **AUX** der Boombox.
2. Drücken Sie bei eingeschaltetem Gerät wiederholt die Taste , um zu der Betriebsart *AU* (AUX) umzuschalten.
3. Starten Sie die Wiedergabe am Abspielgerät.
4. Die Steuerung der Wiedergabe erfolgt über das externe Gerät. Die Lautstärke können Sie auch an der Boombox mit den Tasten + bzw. - einstellen.

B 130 **BLAUPUNKT**

9. GRUNDBEDIENUNG



Gerät ein-/ausschalten

- Drücken Sie kurz die Taste , um das Gerät einzuschalten. Es befindet sich in der zuletzt gewählten Betriebsart. Das Display leuchtet blau.
- Drücken Sie kurz die Taste , um das Gerät auszuschalten (Standby-Betrieb). Das Display erlischt. Die Uhrzeit ist zu sehen.
- Um das Gerät vom Netz zu trennen, ziehen Sie den Netzstecker aus der Steckdose.

Betriebsart wählen

- Drücken Sie bei eingeschaltetem Gerät die Taste , um zwischen den verschiedenen Betriebsarten CD: *Cd*, Kassette: *tAPE*, AUX: *AU* und Radio: *rAd* umzuschalten.

Lautstärke einstellen











- Stellen Sie die gewünschte Lautstärke mit den Tasten + bzw. - ein. Im Display wird die gewählte Lautstärke mit *L* und einer Zahl kurz angezeigt. Die niedrigste Lautstärke ist *L 00* (Ton aus) und die höchste *L 30*.

10. UHRZEIT EINSTELLEN

HINWEISE:

- Führen Sie die Einstellungen zügig durch. Die Eingabe wird nach einiger Zeit ohne Tastendruck abgebrochen. Bis dahin durchgeführte Einstellungen sind nicht gespeichert.
- Bei einem Stromausfall geht die Uhrzeit verloren.
- Um die Uhrzeit im Betrieb kurz anzuzeigen, halten Sie Taste  gedrückt, bis die Uhrzeit erscheint.



Uhrzeit stellen

1. Drücken Sie im Standby-Betrieb die Taste  bis das Format der Zeitanzeige blinkt *12H* oder *24H*.
2. Drücken Sie die Tasten  bzw. , um die gewünschte Zeitanzeige zu wählen und drücken dann . Die Anzeige der Stunden blinkt im Display.
3. Stellen Sie mit den Tasten  bzw.  die Stunden ein und drücken dann . Die Anzeige der Minuten blinkt im Display.
4. Stellen Sie mit den Tasten  bzw.  die Minuten ein und drücken dann . Die Uhrzeit erscheint im Display.

11. KURZZEITWECKER (SLEEPTIMER)

Der Sleeptimer schaltet das Gerät nach der voreingestellten Zeit aus. Den Sleeptimer können Sie im 10 - Minutenintervall von 120 Minuten bis 10 Minuten einstellen. Danach im 5-Minutenintervall von 10 Minuten bis *OFF*.

Sleeptimer stellen

1. Das Gerät ist eingeschaltet.
2. Drücken Sie die Taste  bis *SLEEP* und *120* im Display erscheint.
3. Drücken Sie die Taste  so oft, bis die gewünschte Dauer im Display zu sehen ist oder wieder *OFF* erscheint.
4. Lassen Sie die Taste los und der Sleeptimer startet sofort. Nach Ablauf der Countdown-Zeit wird das Gerät ausgeschaltet.

HINWEIS:

Drücken Sie bei aktiviertem Sleeptimer (*SLEEP wird angezeigt*) die Taste , bis die verbleibende Zeit angezeigt wird.

Sleeptimer ausschalten

- Schalten Sie das Gerät in Standby.
Oder
- Drücken Sie die Taste  bis die Restlaufzeit im Display erscheint. Danach drücken Sie die Taste so oft, bis *OFF* angezeigt wird.

12. UKW-RADIO

- Drücken Sie bei eingeschaltetem Gerät wiederholt die Taste \rightarrow , um zu der Betriebsart *rAd* (Radio) umzuschalten.
- Ziehen Sie die Teleskopantenne ganz aus. Probieren Sie verschiedene Positionen aus, um die UKW-Empfangsqualität zu verbessern und verändern Sie ggf. den Standort des Gerätes.

Automatische Sendersuche des nächsten Senders

- Drücken Sie lange die Taste $\triangleright\triangleright$ bzw. $\triangleleft\triangleleft$, um einen automatischen Sendersuchlauf zu starten, der bei dem nächsten Sender mit ausreichend starkem Signal endet.

Automatische Sendersuche mit Senderspeicherung

Die automatische Sendersuche mit Senderspeicherung durchsucht einmal das Frequenzband und speichert automatisch die ersten 30 Sender mit ausreichendem Empfang.

1. Wählen Sie mit der Taste \rightarrow die Betriebsart *rAd* (Radio).
2. Drücken Sie die Taste \mathcal{Q} , bis sich die Anzeige der Frequenz im Display ändert. Die Sendersuche beginnt bei der gewählten Frequenz und die ersten 30 gefundenen Sender werden automatisch mit aufsteigender Frequenz auf den Programmplätzen 1 bis 30 gespeichert. Der Sender auf dem ersten Programmplatz wird nach Beenden des Suchlaufs automatisch wiedergegeben.

HINWEIS: Durch einen automatischen Suchlauf werden evtl. vorhandene Programmplätze überschrieben.

Empfang verbessern

- Probieren Sie verschiedene Positionen der Teleskopantenne und des Gerätes aus, um die UKW-Empfangsqualität zu verbessern.

Stereo/Mono-Umschaltung

Bei Sendern mit geringer oder schwankender Sendeleistung kann mit einer Umstellung von Stereo- auf Monoempfang die Empfangsqualität verbessert werden.

- Schalten Sie mit der Taste \ominus zwischen Mono- und Stereowiedergabe um. Beim Empfang eines Stereosenders erscheint ((ST)) im Display, wenn Stereowiedergabe eingeschaltet ist.

Sender manuell speichern

Sie können bis zu 30 Sender speichern.

1. Stellen Sie den gewünschten Sender ein.
2. Drücken Sie **Q**. Im Display blinkt der aktuelle Programmplatz (z. B. *P01*) und *PROG* leuchtet.
3. Drücken Sie die Taste **▷▷|** bzw. **|◀◀**, um den gewünschten Programmplatz zu wählen (*P01* bis *P30*).
4. Zum Speichern drücken Sie die Taste **Q** erneut. Der ggf. vorhandene Sender wird überschrieben.
5. Wiederholen Sie die Schritte 1. bis 4. für bis zu 30 Sender. Derselbe Sender kann auch mehrfach gespeichert werden.

Gespeicherte Sender aufrufen

- Um einen gespeicherten Sender aufzurufen, drücken Sie kurz die Taste **▷▷|** bzw. **|◀◀**. Der aktuelle Programmplatz wird kurz angezeigt z. B. *P01*.

B 130

13. CD

















CD einlegen

1. Drücken Sie bei eingeschaltetem Gerät wiederholt die Taste , um zu der Betriebsart *CD* umzuschalten.
2. Öffnen Sie das CD-Fach, indem Sie mit einem Finger an der Öffnung des Deckels nach oben ziehen. Im Display erscheint *OP*.
3. Legen Sie die CD mit der bedruckten Seite nach oben ein.
4. Schließen Sie das CD-Fach durch Herunterdrücken des Deckels. Im Display blinkt ----, danach erscheint die Anzahl der Titel auf der CD. In der Regel startet die CD nun automatisch.

HINWEIS:

- Wird nach dem Schließen des CD-Fachs im Display *NO* angezeigt, befindet sich ...
 - ... keine CD im Fach.
 - ... keine abspielbare CD im Fach oder die CD ist verkehrt herum eingelegt.

Funktionen CD

Funktion	CD
Start	Autostart oder   drücken Aus Pause:   drücken
Pause	  drücken
Stopp	 drücken
Schneller Vorlauf	  gedrückt halten
Schneller Rücklauf	  gedrückt halten
Nächster Titel	  drücken
Vorheriger Titel	  2x drücken
Zum Titelanfang	  1x drücken

Wiederholfunktionen / Zufallswiedergabe

Die Wiederholfunktion bietet Ihnen während der Wiedergabe die Möglichkeit, einen Titel, alle Titel oder eine programmierte Titelfolge beliebig oft zu wiederholen. Zum Um- und Ausschalten der Funktion drücken Sie mehrfach die Taste \ominus .

- \ominus 1x drücken: Der gespielte Titel wird wiederholt. Im Display erscheint *REP*.
- \ominus 2x drücken: Die CD wird wiederholt. Im Display erscheint *REP ALL*.
- \ominus 3x drücken: Alle Titel werden in zufälliger Reihenfolge wiedergegeben. Im Display erscheint *RAND*.
- \ominus 4x drücken: Ohne Anzeige: Alle Funktionen sind ausgeschaltet.

Titelfolge programmieren

- Sie können bis zu 20 Titel in beliebiger Reihenfolge programmieren. *FUL* erscheint im Display, wenn kein Titel mehr gespeichert werden kann.
 - Während der Wiedergabe eines Programmes erscheint *PROG* im Display.
 - Mit den Tasten \lll oder \ggg können Sie im Programm zu anderen Titeln springen.
1. Stoppen Sie ggf. die Wiedergabe mit \square .
 2. Drücken Sie \ominus . Im Display blinken *P01* (Programmplatz) und *PROG*.
 3. Drücken Sie \lll oder \ggg , um einen Titel zu wählen.
 4. Drücken Sie \ominus , um den Titel zu speichern. Wählen Sie für den Programmplatz *P02* den nächsten Titel mit \lll oder \ggg .
 5. Wiederholen Sie die Schritte oder starten Sie das Programm mit \ggg . Die Wiedergabe wird gestartet und die Titelnummer erscheint im Display.



Titelfolge löschen

Um eine Titelfolge zu löschen, können Sie zwischen folgenden Möglichkeiten wählen:



- das Gerät in den Standby-Modus schalten
- andere Betriebsart einstellen
- die Taste \square 2x drücken

14. KASSETTE



Kassette einlegen

1. Drücken Sie bei eingeschaltetem Gerät wiederholt die Taste , um zu der Betriebsart tAPE (Kassette) umzuschalten.
2. Drücken Sie die Taste , um das Kassettenfach zu öffnen.
3. Legen Sie die gewünschte Kassette ein:
 - das Magnetband zeigt nach oben,
 - die volle Spule befindet sich rechts.
4. Drücken Sie das Kassettenfach zu.
5. Drücken Sie die Taste , um die Wiedergabe zu starten.







Kassette entnehmen

1. Drücken Sie die Taste , um die Wiedergabe zu stoppen.
2. Drücken Sie ein weiteres Mal die Taste , um das Kassettenfach zu öffnen und die Kassette zu entnehmen.

HINWEISE:

- Die Auto Stopp-Funktion beendet die Kassetten-Wiedergabe am Bandende automatisch.
- Wenn das Band nach dem schnellen Vorlauf oder Rücklauf stoppt, drücken Sie die Taste , um die Funktion zu beenden.
- Schonen Sie die Laufwerk-Mechanik und das Kassettenband. Schalten Sie nicht direkt zwischen Vor- und Rücklauf um. Stoppen Sie immer zuerst die Kassette durch Drücken der Taste .

Funktionen Kassette

Funktion	Kassette
Start	 drücken
Pause	 drücken erneut  drücken, um die Wiedergabe fortzusetzen
Stopp	 drücken
Schneller Vorlauf	 drücken
Schneller Rücklauf	 drücken
Kassettenfach öffnen	nach Bandstopp  drücken

15. REINIGUNG



GEFAHR! Trennen Sie das Gerät vor dem Reinigen vom Netz. Achten Sie darauf, dass keine Flüssigkeit in das Gerät eindringt.

VORSICHT: Lösungsmittel, Spiritus, Verdünnungen usw. dürfen nicht verwendet werden, sie können die Oberfläche des Gerätes beschädigen.

- Falls erforderlich, reinigen Sie das Gerät mit einem weichen, leicht feuchtem Tuch.

Kassetten-Spieler

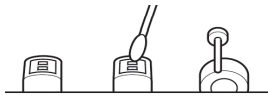

- Reinigen Sie den Tonkopf und Bandführungsteile regelmäßig (spätestens, wenn die Wiedergabe „dumpf“ klingt).
- Verwenden Sie zum Reinigen ein in Reinigungsalkohol getauchtes Wattestäbchen.
- Nach dem Reinigen sollten Sie mit einem unbenutzten Wattestäbchen die gereinigten Teile nachtrocknen.
- Warten Sie nach der Reinigung noch ca. 5 Minuten, bis sich der Alkohol verflüchtigt hat, bevor Sie wieder Kassetten abspielen. Andernfalls kann das Band beschädigt werden.

16. ENTSORGEN

Altgeräte und Batterien dürfen nicht im normalen Hausmüll entsorgt werden.

Die Verpackung bewahren Sie nach Möglichkeit bis zum Ablauf der Garantiezeit auf. Danach entsorgen Sie sie bitte umweltgerecht.



Das Gerät darf nicht im normalen Hausmüll entsorgt werden.

Das Gerät muss – gemäß der Entsorgungsrichtlinie 2012/19/EU – einer geordneten Entsorgung zugeführt werden. Kunststoffe und Elektronikteile müssen einer Wiederverwertung zugeführt werden. Geben Sie das Altgerät an einer Sammelstelle für Elektroschrott oder einem Wertstoffhof ab.

Je nach Art und Größe des Gerätes sowie der Verkaufsfläche und dem Abgabeort, können auch Vertreiber zur unentgeltlichen Rücknahme oder Abholung von Altgeräten gesetzlich verpflichtet sein. Beachten Sie hierzu die jeweils aktuell gültigen gesetzlichen Bestimmungen oder informieren Sie sich im Handel.

Entnehmen Sie vor der Entsorgung die Batterien aus dem Gerät und entsorgen Sie diese separat. Verbrauchte Batterien müssen sachgerecht entsorgt werden. Zu diesem Zweck stehen im batterievertreibenden Handel sowie bei den kommunalen Sammelstellen entsprechende Behälter zur Batterie- Entsorgung bereit.



Sie als Verbraucher sind gesetzlich verpflichtet, Batterien und Akkus bei einer Sammelstelle Ihrer Gemeinde, Ihres Stadtteils oder im Handel abzugeben. Nur so können Batterien und Akkus einer umweltschonenden Entsorgung zugeführt werden. Batterien und Akkus, die mit den aufgeführten Buchstaben versehen sind, beinhalten u. a. folgende Schadstoffe: Cd (Cadmium), Hg (Quecksilber), Pb (Blei).

Wenden Sie sich für nähere Auskünfte an Ihr örtliches Entsorgungsunternehmen oder Ihre kommunale Verwaltung.

17. PROBLEMLÖSUNGEN

Sollte Ihr Gerät einmal nicht wie gewünscht funktionieren, gehen Sie bitte erst diese Checkliste durch. Vielleicht ist es nur ein kleines Problem, das Sie selbst beheben können.



GEFAHR! Versuchen Sie auf keinen Fall, das Gerät selbstständig zu reparieren.

Fehler	Mögliche Ursachen / Maßnahmen
Das Gerät lässt sich nicht einschalten.	Ist das Netzkabel richtig angeschlossen? Überprüfen Sie den Anschluss.
	Batteriebetrieb: Sind die Batterien richtig eingelegt / leer?
Kein Ton	Ist die richtige Betriebsart gewählt?
	Sind angeschlossene Geräte eingeschaltet?
	Ist die Lautstärke am Abspielgerät zu niedrig eingestellt?
	Wurde die Wiedergabe unterbrochen?
Schlechter Radioempfang	Ist die Teleskopantenne ganz ausgezogen und richtig ausgerichtet?
CD wird nicht abgespielt	Ist das Medium zerkratzt oder verschmutzt?
	Hat das Medium ein falsches Format, z. B. Daten-CD?
	Medium liegt falsch herum im CD-Fach.
Kassettenwiedergabe hat einen schlechten Klang	Reinigen Sie den Tonkopf und die Bandführungsteile.
Unerklärliche Fehlfunktionen	Gerät ausschalten und Netzstecker ziehen. Netzstecker nach ca. 5 Sekunden einstecken und Gerät wieder einschalten.

Wenn Sie den Fehler nicht beheben können, wenden Sie sich an unsere Hotline:

00 800 1300 1400

(Montag bis Freitag, 8.00 bis 18.00 Uhr / kostenlos aus dem Festnetz, sowie den Mobilfunknetzen)

oder per E-mail an:

blaupunkt-service-de@teknihall.de

B 130 **BLAUPUNKT**

18. TECHNISCHE DATEN

Elektrische Daten	
Netzspannung:	230 V ~ 50 Hz
Batteriebetrieb:	6x LR14, C (1,5 V) ===
Leistungsaufnahme: In Standby:	Maximal ca. 9 W < 1 W
Ton	
Audioausgangsleistung:	2x 1,2 W (RMS)
System	
UKW:	87,5 - 108 MHz
Laserklasse:	1
Anschluss	
AUX:	Eingang: 1x Ø 3,5 mm Klinkenbuchse
Allgemeines	
Abmessungen (B x T x H):	ca. 290 x 220 x 141 mm
Gewicht:	ca. 1,9 kg
Umgebungsbedingungen:	Betriebstemperatur: 5 °C – 35 °C Luftfeuchtigkeit: 40 % bis 80 % relativ

Technische Änderungen vorbehalten.