

 **BLAUPUNKT**

User Manual

使用说明书
按摩椅



产品请以包装内实物为准

Enjoy it.

Enjoy it.

制造商: 宁德乐创科技有限公司

Manufacturer: Ningde Lechuang Technology Co., Ltd.

服务热线: 4000007655

Service Hotline: 4000007655

地址: 福建省宁德市东侨经济开发区天湖东路8-1号金龙商住小区2幢1梯202室

Address: Room 202, Unit 1, Building 2, Jinlong Commercial and Residential Community, No. 8-1 Tianhu East

Road, Dongqiao Economic and Technological Development Zone, Ningde City, Fujian Province

www.blaupunkt.com

按摩椅

MASSAGE CHAIR

BP-AMY003

目录

安全事项	01
使用前事项	05
保养和维修/使用前准备	06
部件名称	07
手控器介绍	08
手控器的按键功能	10
语音控制说明	12
保养方法	13
产品参数	14
故障检查	15
环保清单	17
电气原理图	18
保修卡	19

安全事项

- 本产品未考虑身体有残疾、精神不正常或智力有障碍以及缺乏相关知识及经验者使用。
- 请在使用前仔细阅读本【安全注意事项】，正确使用本产品。
- 本处的注意事项提示了安全、正确使用产品的方法，以防止发生对产品、使用人以及他人可能造成的危害或损伤。
- 本注意事项，根据可能因不当操作而导致危害或损伤的大小及严重程度，用【警告】和【注意】的两种提示方式进行了区分。内容相关安全，至关重要，请务必遵守。

警告 误操作时，可能导致使用者受到严重伤害。

注意 误操作时，可能导致使用者受伤以及物损。

※ 物损是指房屋、财产以及家畜、宠物等关联的损害。

警告 本标识是告知警告或注意的内容。(左图一般加警告或注意后使用)

禁止 本标识是告知禁止的内容，图中是具体禁止内容的描述。(左图是禁止拆卸)

强制 本标识是告知强制或必须的内容。

阅读后请务必保存在使用人在任何时候都可以看到的地方。

警告

- 冒烟，发生异常声响(异常状态)请立即断开电源确认安全后，请联系经销商进行修理。严禁自己修理以免发生危险。
- 主机内部进水。 ● 主机内部掉进杂物。 ● 重重摔倒、跌倒或壳体破损。

注意

- 使用过程中，若感觉身体异常，应立即停止使用，并咨询医生。
- 本产品应放置在平整的地面上使用，以免发生伤害事故。
- 在使用本产品前，请确认电源开关是否工作正常，以免发生伤害事故。

注意



禁止

以下人士不可以使用：

血栓病(血液病、重度动脉瘤、急性静脉瘤)、各种皮肤病或皮肤感染(包括皮下组织炎症)等。

以下人士在使用按摩椅前，请咨询医生：

- * 容易受电磁影响而伤害的，体内有植入性医疗器械患者。
- * 恶性肿瘤患者。
- * 骨折、急性骨质疼痛患者。
- * 心脏病患者。
- * 肌肉扭伤、肌肉炎症患者。
- * 知觉障碍者。
- * 妊娠或生理周期中的女性。
- * 按摩部位有创伤者。
- * 糖尿病、末梢循环障碍患者。
- * 病重期及身体虚弱者。
- * 体温超过38℃发烧者，例如：急性炎症(伤寒、高血压)。
- * 另外，体质不良、感觉身体不适或需要安静者，请谨慎使用。
- * 本产品表面发热，对热不敏感的人使用需注意。



必须遵守

本产品按摩程序一个循环15分钟，请避免在同一个部位连续按摩。若需继续使用，请间隔30分钟以上，以免过度刺激肌肉或神经系统。



必须遵守



禁止湿手



强制必须



禁止

- 不使用或使用时停电，请马上关闭电源开关，并拔出电源插头，以免再通电时发生漏电、触电或火灾事故。
- 不能用湿手触碰电源插座、插头或电源线，以免触电。
- 清洁整理时，务必关闭电源开关，从电源插座拔出电源插头以免发生火灾或触电事故。拔电源插头时，不可以强拉电源线，而应捏着插头拔，以免发生意外事故。
- 饭后、酒后不可以立即使用本产品，以免身体不适。
- 不可在电源线、手控线上悬挂重物，手控器不可以受外力冲击或跌落以免产生误动作、故障、触电或火灾事故。
- 不要靠近火源或取暖器使用本产品，不要在有地暖或有其他取暖的地上使用。使用时请勿抽烟，以免发生火灾。

▲ 注意



禁止

- 不要用力拉扯或用刀具、坚硬的尖锐物刻划面料以免受伤或发生事故。
- 不要强行弯曲、拉扯电源线、手控线，以免发生机器故障或火灾事故。
- 手控器不能受外力冲击或跌落，以免产生误动作或机器故障。
- 电源线、电源插头损伤或电源插座松动时，不得使用本产品，以免发生触电、短路或火灾事故。
- 腿部升降时，请不要将手指伸入任何夹缝中，以免发生伤害事故。
- 不要强行对各动作中的部件施加外力，以免发生人身伤害或机器故障。
- 不要在睡着时使用。无意识的使用可能引起受伤和身体不适。
- 不要在木地板、地毯或容易划伤的表面上按滚轮方向拖动。
- 搬动后要轻轻的放置以免划伤地面。



禁止

- 本产品仅可在一般家庭场所使用，请不要用于其它场所。
- 不可以用毯子等遮盖着使用本产品，以免机器内部温度过高而发生火灾事故。
- 请确定电源插头和电源插座配合良好，没有垃圾附着。不可以使用接线板，以免发生触电、短路或火灾事故。
- 不可在本体上或腿部件上站立、踩踏或堆置重物，以免发生人身伤害或机器故障。
- 不可以靠近火源或易燃物品使用本产品，以免发生产品变形、机器故障或火灾事故。
- 不可在油气等化学品漂浮浓度高的环境中使用本产品，以免发生产品变形、机器故障或火灾事故不可以用有机溶剂、酒精或杀虫剂等擦拭或喷洒本产品，以免机器产生裂痕或发生触电、火灾事故。
- 使用过程中，不要让儿童或智障人士靠近，以免发生伤害事故。
- 瘫痪人士不能使用本产品，以免身体不适或受伤。

▲ 警告



禁止湿手



禁止潮湿



必须遵守



禁止拆卸

- 身体潮湿的情况下，绝对不要使用，以免发生触电事故或机器故障。
- 本产品不能放在水或其他液体里浸泡，也不能放在浴室等潮湿的环境使用和保管，以免发生触电事故或机械故障。
- 在确认周围没有人或宠物时进行操作。
- 绝对禁止自行拆卸或修理本产品以及电源线、手控器等部件，以免发生电、火灾事故或机器故障。电源线破损时，禁止私自拆卸更换，必须由制造商或者有资格的专业人员修理或更换。

- 请勿使用破损或老化的电源线，禁止擅自更换电源线，如果电源线损坏，为了避免危险，必须由制造商、其维修部门或类似部门的专业人员更换。
- 使用受损的电源线，可能会发生触电、短路或火灾事故。
- 按摩椅在自动程序期间会自动变化角度，禁止靠近接触任何夹缝和间隙，以免受伤。
- 不得使用交流220-240V以外的电源。电源线不得缠绕在产品上使用，以免发生触电、短路或火灾事故。
- 不要让儿童骑乘在本产品上玩耍，以免受伤或引发机器故障。
- 椅背和座部以及调整腿部升降时，应确认后方和腿部按摩器下方没有他人、宠物或物品，并在调整的过程中，请勿将身体的任何部位、包括手部及脚部放入靠背和椅座靠背和扶手、扶手和夹肩、椅座和扶手下的盖子的缝隙中，以防受伤。
- 不要赤裸使用本产品，以免造成皮肤伤害。
- 请务必按照本手册描述的用途使用本产品。不要直接坐在腿部或扶手部件上，以免受伤或发生事故。
- 本体外套拆开或破损时，不可以使用，以免受伤或发生事故。



禁止

使用前事项

1. 使用前检查周围

确保本机周围没有人、宠物及其他物体。

2. 确保本机缝隙间没有异物

按摩前请确认小腿、脚部等位置没有夹住异物。

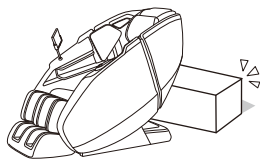

▲ 注意

- 不要将手、脚、头伸进小腿与座部、扶手的间隙内。
- 入座前，请先确认本机各个部位之间没有异物。请勿将手、手臂或头深入靠背与后盖之间。请勿将宠物放在按摩椅上（座部、靠背、扶手、腿部等位置）。

3. 打开电源

按摩前请确认小腿、脚部等位置没有夹住异物。

▲ 警告

- 使用前请检查电源线及电源插头是否损坏。
- 入座前，请先确认本机各个部位之间没有异物。请务必将电源插头插到底。否则可能引发触电或过热导致火灾。
- 请使用220-50Hz交流电。请勿在国外使用本产品、或擅自连接变压器。否则可能引发触电、机体故障或过热导致火灾。请勿用沾湿的手插、拔电源插头。

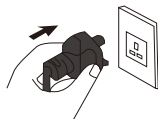

将电源插头插入电源插座将本机后下方电源开关按到“1”

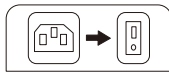

4. 确认按摩轮处于收纳位置

按摩轮未处于收纳位置时，按下“待机键”按摩轮返回收纳位置。

按下“待机键”按摩返回收纳位置。

5. 确认面料未破损存在裂缝

重点检查区域：靠背覆盖在按摩轮活动范围上的面料。

▲ 注意

在使用本机前，一定要先开靠垫，检查图示的重点区域面料是否破损。其他部位也要确认面料是否破损。（无论发现多么细小的破损，都请立刻停止使用拔掉电源插头，并将本机送修。在面料破损的情况下使用本机，可能引发伤害或触电的危险。）

保养和维修/使用前准备

产品保养和维修

1. 本产品只能由厂家指定的服务中心维修，用户不能自行拆卸修理。
2. 作用后请关闭总电源开关。
3. 长期不使用时，请将本产品电源线卷起，并贮藏于干燥无尘环境中。
4. 切勿贮存在高温或明火附近，勿使阳光长期直射。
5. 请用干布清洁器具，不可使用稀释剂、苯或酒精。
6. 请间歇使用，不应让本产品长期连续运行。

移动按摩椅

如图①所示，使在椅子往后倾斜45°左右，利用脚轮小心的往前或者往后推动，直到合适的位置放下。

注意：* 当有人躺在按摩椅上时，请勿移动按摩椅。

*** 移动按摩椅时，可能会损坏地板，建议在本产品下铺上垫子等。**

*** 为了避免掉落，请在移动时一定要牢牢的托住按摩椅。**

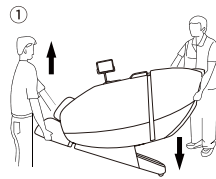

放置按摩椅

放置按摩椅时，请勿必在椅子的周围留下足够的空间，让椅子的腿部和靠背可以自由的上升和下降。如图②的建议摆放空间。

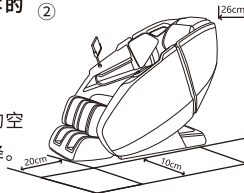

部件名称

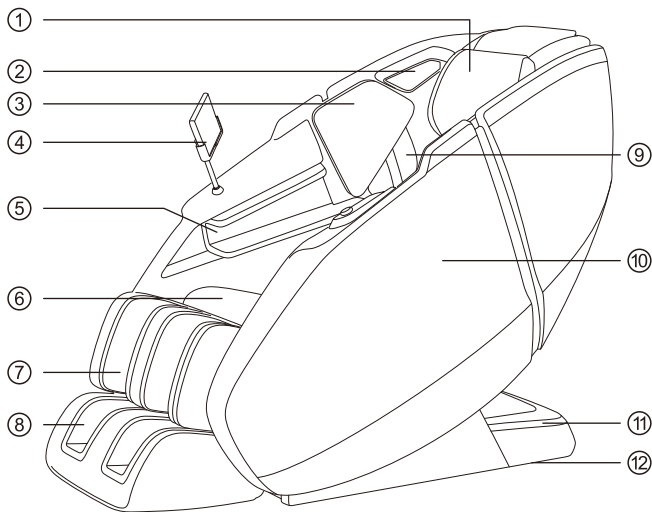

- | | |
|-----------|-----------|
| 1. 头靠垫 | 9. 靠背垫 |
| 2. 3D数字音响 | 10. 扶手 |
| 3. 肩部气压组件 | 11. 电源箱后盖 |
| 4. 大屏控制器 | 12. 移动滚轮 |
| 5. 手臂气压组件 | 13. 电源开关 |
| 6. 坐垫 | 14. 保险丝 |
| 7. 小腿气压组件 | 15. 电源线插孔 |
| 8. 足底滚轮 | |

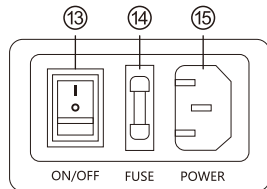

手控器介绍

总裁养生 特色
女王纤体 痛点
天伦养生 场景
天伦养生 经典



接通整机电源

插入电源线,把电源开关拨到位,开关指示灯亮,表示电源已接通。

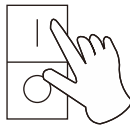

扶手快捷手控面板
(正面)

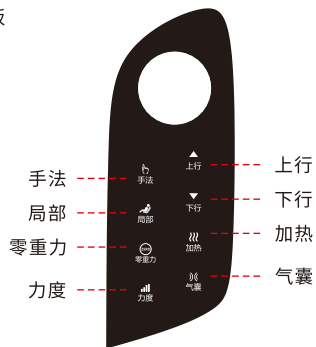

▲ 上行	机芯上行键, 按住此键不放, 机芯会自动上升, 松开此键机芯停止上升。肩部检测时可向上调节肩部, 手动程序定点/局部按摩时可向上调节按摩位置。
▼ 下行	机芯下行键, 按住此键不放, 机芯会自动下降, 松开此键机芯停止下降。肩部检测时可向下调节肩部; 手动程序定点/局部按摩时可向下调节按摩位置。
☺ 加热	加热开关键。
)(气囊	在自动模式下, 点按此键调节气压强度, 一档、二档、三档、气囊关闭循环调节, 开机默认二档力度; 手动模式下点按此键切换气囊部位, 全身气囊、上身气囊、下身气囊、气囊关闭循环调节, 开机默认全身气囊。
☞ 手法	点按此键进入手动模式及切换手动手法, 6个按摩手法依次循环, 默认第一个手法为揉捏, 依次是: 揉捏、敲击、指压、揉搓、揉敲、叩击循环调节。
☞ 局部	进入手动程序后, 点按此键选择按摩部位: 全身 - 定点 - 局部循环调节。自动模式下, 此键无效。
0 零重力	短按, 零重力功能键, 长按蓝牙连接重置键; 短按第一下, 零重力一档, 短按第二下, 零重力二档, 短按第三下, 零重力关闭, 循环选择; 长按按键重置蓝牙, 断开手机连接。
 力度	在手动揉捏、敲击、揉搓、揉敲、叩击模式下, 按键调节按摩力度、强、弱、中循环设置。

手控器的按键功能













开机按摩

	开/关键: 待机状态下, 按此键手控器屏幕点亮, 此时可以选择相应的按摩程序开启按摩; 再次按此键所有功能停止, 按摩椅复位, 复位完成后进入待机状态。按摩默认时间为20分钟。
--	--

自动模式

 总裁养生	自动程序: 总裁养生。
 女王纤体	自动程序: 女王纤体。
 天伦养生	自动程序: 天伦养生。
 安享睡眠	自动程序: 安享睡眠。
 特色	自动特色按摩: 按键循环选择, 舒展筋骨、深度缓压、清晨活力。 • 舒展筋骨 • 深度缓压 • 清晨活力
 痛点	自动痛点按摩: 按键循环选择, 肩周改善、脊背呵护、久坐释压。 • 肩周改善 • 脊背呵护 • 久坐释压
 场景	自动场景按摩: 按键循环选择, 运动恢复、工作解压、按摩放松。 • 运动恢复 • 工作解压 • 按摩放松
 经典	自动经典按摩: 按键循环选择, 泰式按摩、中华养生、古法按摩。 • 泰式按摩 • 中华养生 • 古法按摩

其他功能

	在自动模式下,点按此键调节气压强度,一档、二档、三档、气囊关闭循环调节,开本机默认二档力度;手动模式下点按此键切换气囊部位,全身气囊、上身气囊、下身气囊、气囊关闭循环调节,开机默认全身气囊。
	在手动模式下,揉捏、敲击、揉搓、揉敲、叩击,按键调节按摩力度、强、弱、中循环设置。
	短按,零重力功能键,长按蓝牙连接重置键;短按第一下,零重力一档,短按第二下,零重力二档,短按第三下,零重力关闭,循不选择;长按按键重置蓝牙,断开手机连接。
	加热开关键。
	短按此键,调节足底滚轮按摩,一档,二档,三档-关闭循环调节,开机默认二档。长按此键3秒,可关闭和打开语音播报功能。
	点按此键调节按摩时间,10分钟-15分钟-20分钟-25分钟-30分钟循环调节。首次开机默认按摩20分钟,下次开机默认上次使用时最后一次设置的时间;长按此键开启/关闭童锁功能。
	<ul style="list-style-type: none"> ● 按住此键不放,靠背会自动上升,松开此键小腿停止上升。 ● 按住此键不放,靠背会自动下降,松开此键小腿停止下降。
	点按此键进入手动模式及切换手动手法,6个按摩手法依次循环,默认第一个手法为揉捏,依次是:揉捏、敲击、指压、揉搓、揉敲、叩击循环调节。
	进入手动程序后,点按此键选择按摩部位:全身-定点-局部循环调节。此时可以按住机芯上行/下行按键,上下调节按摩位置。自动程序模式下,此键无效。
	<ul style="list-style-type: none"> ● 按住此键不放,靠背会自动上升,松开此键靠背停止上升。 ● 按住此键不放,靠背会自动下降,松开此键靠背停止下降。
	机芯上行键,按住此键不放,机芯会自动上升,松开此键机芯停止上升。肩位检测时可向上调节肩位,手动程序定点/局部按摩时可向上调节按摩位置。
	机芯下行键,按住此键不放,机芯会自动下降,松开此键机芯停止下降。肩位检测时可向下调节肩位;手动程序定点/局部按摩时可向下调节按摩位置。

语音控制说明

- 在按摩椅开启或待机状态时,说出“蓝宝蓝宝”唤醒语音控制。
- 唤醒成功后按摩椅会回复“我在”,此时在6秒内说出想要实现功能对应的语音控制词条,按摩椅回复后即可实现对应的语音控制功能;超过6秒没有正确说出任何语音控制词条语音控制功能自动关闭需要重新唤醒。

注意:唤醒语音控制功能时,请使用普通话,语速不能太快,并且需按照语音控制词条发出语言指令。

语音控制词条		
唤醒词:“蓝宝蓝宝”,回答:我在		
序号	语音控制词条	执行功能
1	打开按摩椅	开机
2	关闭按摩椅	关机
3	自动按摩	16种自动模式依次播报
4	手动按摩	6种手动模式依次播报
5	气压按摩	气压模式依次播报
6	气压按摩关闭	气压关闭
7	靠背上升	靠背升
8	靠背下降	靠背降
9	靠背停止	靠背停
10	小腿上升	小腿升
11	小腿下降	小腿将
12	小腿停止	小腿停
13	打开加热	热敷开启
14	关闭加热	热敷关闭
15	按摩暂停	按摩暂停
16	按摩恢复	按摩恢复

保养方法

清洁合成皮部分

使用柔软的干布擦拭皮革。

- 切勿使用诸如稀释剂、汽油、酒精等化学品清洁本机。
- 使用市面销售的皮革保养品(抹布)时,请遵照其使用说明。
- 如果合成皮革特别脏,则通过以下方法
 - ① 将软布浸入水中或含3%至5%中性洗涤剂的热水中,然后彻底拧干。
 - ② 使用上述软布擦拭皮革表面。
 - ③ 使用浸过清水且已彻底拧干的布料擦掉清洁液。
 - ④ 使用拧干的软布擦拭。
 - ⑤ 使其自然风干。
- 难以去除污渍时,请将在市面上购买的三聚氧胺泡棉浸入中性洗涤剂中,然后用它擦拭本机。
- 不要使用吹风机吹干表面。
- 由于布料的颜色会染到合成皮革的表面上,因此在使用牛仔布和彩色布料擦拭本机时务必小心。
- 不要使这些部位长时间与塑料接触,因为这会导致褪色。
- 合成皮革有变色的可能,所以在使用染发剂时,请将接触的部分用毛巾覆盖。

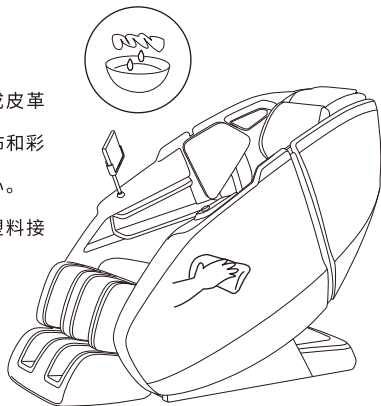

清洁塑料部分

1. 将软布浸入水中或含有中性洗涤剂的热水中,按干后,擦拭本机塑料部。
 - 切勿使用诸如稀释剂、汽油、酒精等化学品清洁本机。
2. 使用浸有清水且已彻底拧干的布料擦拭
 - 擦拭过遥控器前请务必拧干布料。
3. 使其自然风干。

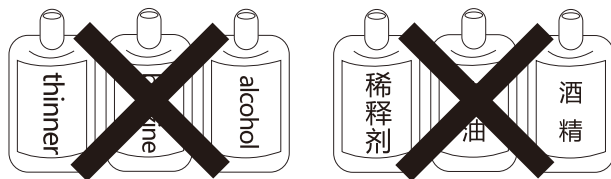

产品参数

产品型号:BP-AMY003

额定电压:220V~

额定频率:50Hz

额定功率:95W

执行标准:GB 4706.1-2005, GB 4706.10-2008

安全类别:I类

故障检查

在使用中会发生下述动作音:感觉,不过这是因按摩椅的结构而发生的,并非异常。

- 电机音
- 落座时的声音
- 腿置台的晃动
- 气囊的动作音
- 传送带的转动音
- 上下动作时的动作音
- 脚部按摩部的滑动音
- 按摩轮动作时的摩擦声
- 按摩轮与布料的摩擦声
- 气囊按摩运作时的排气音
- 按摩轮由“伸出”改为“收回”时的声音
- 动作时按摩轮擦过面料工的皱纹时发出的声音和感觉
- 揉按、捶拍动作等的动作音
- 按摩轮从“挤压”改为“拉伸”时的声音
- 靠背倾斜时扶手与靠垫的摩擦声
- 气囊按摩运作时的充气泵工作音
- 气囊按摩运作时座椅下电磁阀发出的工作音
- 肩部伸展、动作时的声音
- 靠盖背倾斜时,靠垫与后盖上皮革摩擦时发出的声音当声音变大时,也有可能发生了故障
- 此时,请委托授权服务中心进行检查和修理

发现故障后,首先检查并尝试以下方法。

如果在尝试后,故障依然存在,请联系销售店。

问题	原因和处理方法
在使用本机过程中按摩轮停止,按摩椅发出“哗哗哗哗”的声音,遥控器上所有的显示图标和按钮闪烁然后熄灭	<ul style="list-style-type: none">• 在使用过程中,按摩轮遇到过大的外力时,出于安全考虑,按摩轮可能会停止移动• 如果控制器上的所有标记和按钮开始闪烁,这种情况极为异常,请关闭电源开关,等待约10秒钟,然后再次打开电源。如果按摩轮再次停止,请调整自己的坐姿不要使背部完全在背上。(应注意遵守相关注意事项尤其在体重为100kg或以上的人使用时)
不能倾斜 小腿不能升降 发出“哗哗”的声音,遥控器的运行指示灯熄灭并停止运行)	<ul style="list-style-type: none">• 如果本机遇到了障碍物或者在使用本机时用力过大,出于安全考虑,本机将停止工作• 所有显示的内容及按钮在闪烁时,且靠背或小腿已停止工作,关闭本机电源一次,约10秒钟后再次“开启”电源,然后操作本机
按摩没有达到肩部或颈部的位置	因为搭载了可进行按摩轮交互碰撞动作的按摩机芯,出现这种情况纯属自然。并非机体故障
本机根本无法运行 <ul style="list-style-type: none">• 上半身(颈部至腰部)按摩• 小腿和脚部按摩	<ul style="list-style-type: none">• 电源线连接已断开• 没有打开本机电源开关• 按下控制器上的升机键按钮后,没有选择任何程序
即使关闭温热功能,温度也将不下来	<ul style="list-style-type: none">• 由于加热器的结构,加热后片刻依然会因为余热而感到温暖• 即使关闭温热功能,持续按摩同一部位,也会使体感温度上升
本机已受损	为防止事故发生,请务必与授权服务中心联系
电源线或电源插头异常发热	

环保清单

产品中有害物质的名称及含量

零部件名称	有害物质					
	铅 (Pb)	汞 (Hg)	镉 (Cd)	六价铬 (Cr(VI))	多溴联苯 (PBB)	多溴二苯醚 (PBDE)
电源线内部配线	○	○	○	○	○	○
开关组件	○	○	○	○	○	○
电路板组件	○	○	○	○	○	○
电机组件	○	○	○	○	○	○
整机皮套组件	○	○	○	○	○	○
金属组件	○	○	○	○	○	○
塑料组件	○	○	○	○	×	×

本表格根据SJ/T11364的规定编制

○: 表示该有害物质在该部件所有均质材料中含量均在GB/T26572规定的限量要求以下。

×: 表示该有害物质至少在该部件的某一均质材料中的含量超出GB/T26572规定的限量要求。

环保使用期限说明

此电子电器产品在说明书所述的使用条件下使用本产品, 含有的有害物质或元素不致发生外泄, 不致对环境造成污染或对人身、财产造成严重损害的期限为10年。



电气原理图

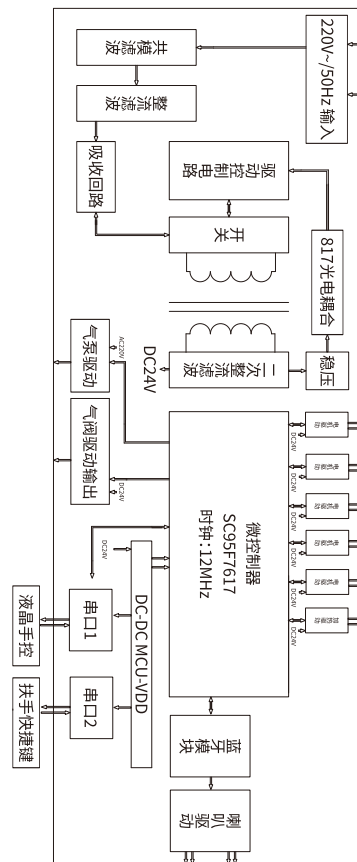

保修卡

顾 客	姓 名		保 修 期 限 壹 年
	地 址		
	电 话		
	购买日期		
<p>本保修卡各栏目请详细填写</p> <p>1.本产品自购买日一年内在正常使用状况下免费服务。</p> <p>2.超过上项所定期限如需更换零配件,则酌情收取检修费。</p> <p>3.在保修期间,若有下类情形恕不免费修理:</p> <p>a.未能出示保修卡或购买凭证(发票或收据)者。</p> <p>b.超过保修范围的维修</p> <p>c.因拆装或改造而造成的损坏。</p> <p>d.因错误疏忽使用或人为使用不当造成的损坏。</p> <p>e.非一般家庭使用(如长时间使用于环境恶劣的场所)所造成之故障或损害者。</p> <p>f.外观因使用而自然污旧者。</p>		检 验 员	
		经 销 商 签 章	