

Owner's Manual
Instrukcja obsługi
Návod k použití
Navodila za uporabo
Használati útmutató
Upute za upotrebu
Lietošanas instrukcija

Instrucțiune de deservire
Инструкция за употреба
Οδηγίες χρήσης
Kasutusjuhend
Naudojimo instrukcijos
Uživatėlskā prėručka

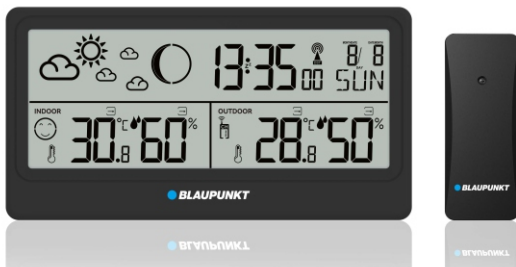

Enjoy it.

Multi-functional Weather station

Important Notes

- safety and operating instruction should be retained for future reference.
- The apparatus should not be exposed to dripping or splashing or placed in a humid atmosphere such as a bathroom.
- Do not install the product in the following areas:
- Places exposed to direct sunlight or close to radiators.
- On top of other stereo equipment that radiate too much heat.
- Blocking ventilation or in a dusty area.
- Areas where there is constant vibration.
- Humid or moist places.
- Do not place near candles or other naked flames.
- Operate the product only as instructed in this manual.
- Before turning on the power for the first time, make sure the power adaptor is properly connected.

For safety reasons, do not remove any covers or attempt to gain access to the inside of the product. Refer any servicing to qualified personnel.

Do not attempt to remove any screws, or open the casing of the unit; there are no user serviceable parts inside. Refer all servicing to qualified service personnel.

SAFETY INSTRUCTIONS

1. Read Instructions - All the safety and operating instructions must be read before the product is operated.
2. Retain Instructions - The safety and operating instructions should be kept with the product for future reference.
3. Heed warnings - All warnings on the product and in the operating instructions should be adhered to.
4. Follow instructions - All operating and users' instructions should be followed.
5. Installation - Install in accordance with the manufacturer's instructions.
6. Power sources - This product should be operated only from the type of power source indicated by the marking adjacent to the power cord entry. If you are not sure of the type of power supply to your home, consult your product dealer or local power company.
7. Water and moisture - To reduce the risk of fire or electric shock, do not expose the product to rain, dripping, splashing or excessive moisture such as in a sauna or bathroom. Do not use this product near water, for example, near a bathtub, washbowl, kitchen sink, laundry tub, in a wet basement or near a swimming pool (or similar).
8. Object and Liquid Entry - Never push objects of any kind into this product through openings, as they may touch dangerous voltage points or short-circuit parts that could result in a fire or electric shock. Never spill liquid of any kind on the product. Do not place any object containing liquid on top of the product.
9. Servicing - Do not attempt to service this product yourself, as opening or removing covers may expose you to dangerous voltage or other hazards. Refer all servicing to qualified service personnel.
10. Replacement parts - When replacement parts are required, ensure that the service technician has used replacement parts specified by the manufacturer or have the same characteristics as the original part. Unauthorized substitutions may result in fire, electric shock or other hazards.
11. The highest environmental temperature suitable for this product is 35°C.
12. ESD hints - If the product maybe reset or not reset to operation of control due to electrostatic discharge, just switch off and reconnect again, or move the product to another location.
13. Battery

- a. The batteries must not be exposed to excessive heat such as sunshine, fire or the like.
- b. The batteries should be drawn to the environmental aspects of battery disposal.
- c. Battery usage CAUTION-to prevent battery leakage which may result in body injuries, property damage, or damage to the apparatus:
 - . Install all batteries correctly, + and – as marked on the apparatus.
 - . Do not mix batteries (old and new or carbon and alkaline, etc.)
 - . Remove batteries when the unit is not used for a long time.

ERP2 (Energy Related Products) note

This product with ecodesign complies with the stage 2 requirements of Commission Regulation (EC) NO. 1275/2008 implementing Directive 2009/125/EC regard to standby and off mode electric power consumption of electronic household and office equipment.

WARNING

This appliance is not intended for use by persons (including children) with reduced physical sensory or mental capabilities, or lack of experience and knowledge, unless they have been given supervision or instruction concerning use of the appliance by a person responsible for their safety. Children should be supervised to ensure that they do not play with the appliance.

1. Never use the device unsupervised! Switch off the device whenever you are not using it, even if this only for a short while.
2. The appliance is not intended to be operated by means of an external timer or separate remote control system.
3. If the supply cord is damaged, it must be replaced by the manufacturer, its service agent or similarly qualified persons in order to avoid a hazard.
4. Before operating this system, check the voltage of this system to see if it is identical to the voltage of your local power supply.
5. To prevent fire or shock hazard, do not expose this equipment to hot places, rain, moisture or dust.
6. Do not place this unit close to a strong magnetic field.
7. Do not place the unit on a amplifier or receiver.
8. Do not place this unit in a damp area as the moisture will affect the life of electric components.
9. If the system is brought directly from a cold to a warm location, or is placed in a very damp room, moisture may condense on the lens inside the player. If this occurs, the system will not operate properly. Please leave the system turned on for about an hour until the moisture evaporates.
10. Do not attempt to clean the unit with chemical solvents as this might damage the finish. Wipe with a clean, dry or slightly damp cloth.

NOTICE

Conformity

Hereby, Blaupunkt Competence Center 2N-Everpol Sp. z o.o., declares that this equipment is in compliance with the essential requirement and other relevant provisions of Directive 2014/53/EU. Declaration of conformity can be obtained from the product page at www.blaupunkt.com.

Responsible party: 2N-Everpol Sp. z o.o., Puławska 403A, 02-801 Warsaw, Poland, Phone: +48 22 688 08 00, E-mail: info@everpol.pl



Your products is designed a manufactured with high quality materials and components, which can be recycled and reused.



If there is a crossed-out bin symbol on your device, it means that the product is covered by the provisions of European Directive 2012/19/EU. Based on this, please follow local regulations and familiarize yourself with the requirements for your local electrical and electronic waste collection system and, in the case of this product, comply with them.

DO NOT DISPOSAL THIS PRODUCT WITH YOUR HOUSEHOLD WASTE!

THIS PRODUCT CONTAINS HAZARDOUS SUBSTANCES, MIXTURES AND COMPONENTS WHICH, IF UNAUTHORIZED, CAN BE A SOURCE OF POTENTIAL EFFECTS ON THE NATURAL ENVIRONMENT AND HUMAN HEALTH!

Correct disposal of the used product will prevent negative effects on the environment and human health.



Your product contains batteries covered by the European Directive 2006/66/EC, which cannot be disposed with normal household waste. Please inform yourself about the local rules on separate collection of batteries because correct disposal helps to prevent negative consequences for the environmental and human health.

Environmental information

All unnecessary packaging has been omitted. We have tried to make the packaging easy to separate into three materials: cardboard (box), polystyrene foam (buffer) and poly ethylene (bags, protective foam sheet). Your system consists of material which can be recycled and reused if disassembled by a specialized company. Please observe the local regulations regarding the disposal of packaging materials, exhausted batteries and old equipment. Recording and playback of material might require consent. See Copyright Act 1956 and The Performer's Protection Acts 1958 to 1972.

Many thanks purchase our model, this weather station product includes below features. Please read and reference this manual carefully before operate the unit. Please keep the manual for future operation reference.

Features

- Weather forecast.
- Indoor/outdoor temperature.
- Indoor & outdoor humidity.
- In/outdoor maximum & minimum temp. & humidity history memory.
- 12/24 hours clock time, calendar.
- Alarm with snooze function.
- Maximum support and work with 3 outdoor wireless transmitters in different channel (only one transmitter included).
- Outdoor low and high temperature alert.
- Freezing point indicator.
- Circumstance comfortable level indicator.
- 12 levels of moon phase.
- 3 levels of mold risk warning display.

Display & controls

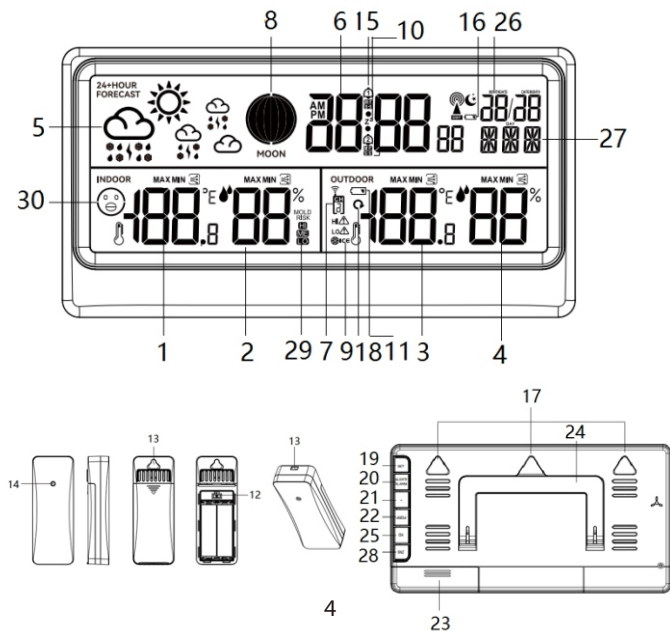

1. Indoor temperature/trend
2. Indoor humidity/trend
3. Outdoor temperature/trend
4. Outdoor humidity/trend
5. Animated weather forecast
6. Clock time
7. Wireless transmitter channel
8. Moon phase
9. Frost icon
10. Snooze icon
11. Low battery power icon for wireless transmitter
12. Channel selector
13. Rope and hook hole
14. Sensor
15. Alarm icon
16. Low battery power icon for main unit
17. Wall-mount hook hole
18. Cycling icon to show the data between channel 1~3 repeatedly
19. Set button
20. Alert/alarm button
21. + button
22. - /memory button
23. Battery compartment
24. Foldable stand
25. Channel button
26. calendar
27. Weekday
28. Snooze button
29. Mold risk warning
30. comfort level

Power setting

Push and open up the battery compartment door from rear panel, and insert 3pcs x AA batteries(included) according to the engraved positive and negative polarity. The display will light up, then close the battery door.

Open the battery compartment cover of outdoor wireless transmitter, insert 2 x AA batteries to the compartment according to the correct polarity showed in the compartment. (Batteries are included) We recommend use high quality alkaline or lithium batteries for the best product performance. Heavy duty or rechargeable batteries are not recommended.

Receive signal from outdoor wireless transmitter

The main unit can detect and receive the outdoor temperature and humidity wireless signal from transmitter automatically after power setting ready. There will take 3 minutes maximum for signal searching. The wireless symbol(nearby channel on display)  will flash on display during searching, and becomes stable after get the signal. The wireless symbol will be disappeared after 3 minutes if there is no available signal be received. And outdoor temperature and humidity data will show " - - " on display. In case you need reconnect the wireless signal, please press and hold the channel button 3 seconds.

Placement and important notes:

1. The main unit are able to work and connect with 3 outdoor wireless transmitters maximum. Open up the battery door of outdoor wireless transmitter can see and adjust the channel(include 3 channels). it requires to set up at same channel with main unit for signal receiving. For example, you select channel 1 at wireless transmitter, then the channel display of main unit should show CH1 for connection. Press the channel button on rear panel of main unit can adjust the channel number and check the outdoor data between CH1-3 on display. Press the channel button repeatedly till cycling icon(nearby channel number) appears to show the temperature and humidity data on display recycle between wireless transmitter 1/2/3 .You can take the same method to connect other wireless transmitter, but please set it in different channels. Only one wireless transmitter includes in the package.
2. please use and put main unit or transmitter device 1.5~2 meters away from interference source like computer monitors or TV sets. Please also place the main unit stand up far away with metal window frames.
3. Please do not use other electronic products such as headphones or speakers operating at the same signal frequency (433.92MHz), which may cause interference. Your neighbors use electronic devices operating on the same signal frequency (433.92MHz) can also cause interference.
4. To ensure accurate temperature measurement, place the device in a dry area, free of dirt and dust. Place out of direct sunlight and away from heat sources or vents.

5. You can install the wireless transmitter outdoor. For better accuracy of using, please place the sensor lengthwise/ standing up 1.5~2 meters at least away from the ground with enough air flowing and protection without rainy. Please do not expose the sensor to direct sunlight for a long time.
6. The maximum working distance of wireless transmitter is 80 meters away from main unit.
7. The wireless signal from transmitter will refresh in every 114(channel 1)/134(channel2)/158(channel3) seconds in recycle.

Settings

Press and hold set button 3 seconds and get the 12/24hours format text flash on display, press + or - button to choose the 12/24hours format, press set button to confirm and skip to clock time hour setting, which is same operation as 12/24hours format 's setting; repeat and finish rest setting for minute / month&day format/ year/month/date/weekday in 15 language options(ENG=English, GER=Germany, FRE=French, SPA=Spanish, ITA=Italian, DUT=Dutch ,DAN=Danish, POR=Portuguese, NOR=Norwegian, SWE=Swedish, POL=Polish ,FIN=Finnish, CZE=Czech, HUN=Hungarian, RUS=Russian)/weather manual setting. (Press and hold + or - button can accelerate the adjustment; there will auto save and exit current setting if there is no further operation last for over 20 seconds)

Alarm/Snooze/ temperature alert

Setting: Short press the alarm/alert button repeatedly enter to preview mode, and check the alarm1/alarm2/high temperature alert/low temperature alert setting. In preview mode, short press + button to turn on or off alarm1/alarm2/alert temperature in high/low function.

Press and hold 3seconds alarm button can activate alarm setting mode, press + or -button to adjust the hour digits, press alarm button to confirm and skip to minute setting which is same operation as hour's setup; Short press alarm button skip to alarm wake up mode by daily (M-S, Monday to Sunday)/weekend (S-S, Saturday to Sunday)/working day (M-F, Monday to Friday), press + and - to select the options; Short press alarm button again skip to snooze setting(snooze time range: 5-60 minutes and off), using the same method to finish the rest setting for ALARM2/high temperature alert/low temperature alert. Press and hold + or - button can accelerate the adjustment; there will auto save and exit current setting if there is no further operation lasts for over 20 seconds. The relevant alarm bell or temperature alert icon will show on display after setup and turn on function successfully.

In temperature alert setting mode, short press channel button can switch the relevant wireless transmitter; and make the temperature alert setting for the displayed wireless transmitter accordingly.

Snooze: When the alarm is ring up due to the setting time is being, press any button (except snooze button) to cancel the alarming voice, and it will wake up again at same time in coming of next day. Short press snooze button to activate snooze function, which will wake up again after snooze setting time. Press any other button (except snooze) can cancel the snooze. The buzz alarm voice will last for 2 minute if there is no further operation.

Outdoor temperature alert: When the high temperature alert is turned on and the detected temperature exceeds the high limit, the beep sound will tone three times, and at the same time the symbol "HI▲" on the corresponding channel will flash. After the temperature data updating, if it still exceeds its limit, another beep sound will be issued. And it is same when the unit detect exceed the low temperature alert limit, but show the symbol "LO▲". Press any button to cancel the beep tone, but the alert symbol will keep flash on display.

Temperature and humidity

1. Indoor temperature range: -9.9 ~+50 °C
2. Outdoor temperature range: -40°C~70°C

Remarks: LL.L°C or HH.H°C will show on display when out of the above range

3. Indoor and outdoor humidity range: 20%-95%

20% or 95% will display when out of range

4. Temperature accuracy: $\pm 1,0^{\circ}\text{C}$ between $0^{\circ}\text{C} \sim +50^{\circ}\text{C} / 32^{\circ}\text{F} \sim 104^{\circ}\text{F}$.

$\pm 2^{\circ}\text{C}$ outside this measuring range

5. Humidity accuracy: (40-80%) $\pm 5\%$, others $\pm 8\%$

6. Press memory button repeatedly to check maximum and minimum temperature and humidity history data for indoor and outdoor each. In maximum and minimum data interface, press and hold memory button to manually clear the relevant record. (Remarks: Historical record will be updated automatically at 00:00 in everyday).

Remark: The temperature and humidity reading will be more accuracy for half an hour after power on. The indoor temperature will display automatically, it will update reading each 30 seconds and start to receive outdoor signal which lasts for max 3 minutes.

Short press + button can switch the temperature unit in $^{\circ}\text{C}$ or $^{\circ}\text{F}$.

Temperature trend

The temperature trend arrow (nearby temperature data) in different directions depending on whether the latest temperature reading is higher or lower than previous readings.

Arrow angled upwards=Temperature rose up 1°C in the past 1 hour.

Arrow angled downwards=Temperature fell off 1°C in the past 1 hour.

Humidity trend







The humidity trend arrow in different directions depending on whether the latest humidity reading is higher or lower than previous readings.

Arrow angled upwards=Temperature rose up 5% in the past 1 hour.

Arrow angled downwards=Temperature fell off 5% in the past 1 hour

Weather forecast

The weather icon displays are based on the hourly calculation of indoor/ outdoor temperature and humidity. The forecast is for next 12 hours with 70%-75% accuracy. the main unit will calibrate the weather report in 1-2 weeks base on the temperature and humidity data changes. The wireless transmitter should be placed outside in order to get more accuracy data, and is helping the calculation for weather forecast. The weather forecast will appear in one of following combinations (reference only, total 6 types: Sunny, Partly Cloudy, Cloudy, Rainy, Snowy. The default display weather is partly cloudy,

Weather icon						
Description	Sunny	Partly cloudy	Cloudy	Rainy	Thunder storm	Snowy

Please note that the device forecasts the weather based on limited parameters and may differ from official weather forecasts which are calculated on the basis of advanced algorithms.





Frost indicator

 After the outside temperature has fallen between $-1 \sim -2.9^{\circ}\text{C}$, the symbol will flash on display. When the outside temperature has fallen below 0°C , the symbol will show on display in stable. Only when the temperature detection value is out of temperature range, the symbol will disappear.

Note: The frost alert is default as on. It will flash when the display channel is within the frost

alert range. If other wireless transmitter channel reaches the alert point, it will only display when you turn to the relevant channel.

Comfort level indicator

Display					
	Comfortable	Good	Average	poor	bad

Low battery power indicator

About outdoor sensor: When battery indicator shows next to the outdoor temperature, replace batteries in your outdoor sensor.

About battery in Main Unit: When battery indicator shows next to the calendar, replace battery power.









Mold risk warning

There are 3 levels of mold risk warning: LO/ME/HI. When the level of mold risk warning is in LO or ME, the symbol will show on display all the time, and when the level is in HI, the HI symbol will flash.

Temperature range	No Risk	Low Risk	Medium Risk	High Risk
display	no display	LO display	ME display	HI flashes 1 time per second
<11.0°C	Any humidity value			
11.0°C~25.9°C	Humidity≤48	49≤humidity≤78	79≤Humidity	
26.0°C~30.9°C		Humidity=78	79≤Humidity≤87	88≤Humidity
31.0°C~40.9°C		Humidity=48	49≤Humidity≤87	88≤Humidity
≥41.0°C	Any humidity value			

Moon phase

It can show the moon phase level, and divide into 12 levels as below.

			
New moon	Waxing crescent	First quarter	Waxing gibbous
			
Full moon	Waning gibbous	Last quarter	Waning crescent

Trouble shooting

Doesn't display anything.	<ul style="list-style-type: none"> ◇ Check if the battery power installed into unit properly.
Temperature from outdoor sensor not displayed.	<ul style="list-style-type: none"> ◇ Check that the distance between the thermometer and sensor doesn't exceed 30m(recommended). ◇ Make sure that the devices are located at least 2m from monitors and TV sets. ◇ Avoid placing the devices on or close to window frames made of metal. ◇ Avoid using electronic devices such as loudspeakers which operate at the same frequency (433.92MHz), close to the devices. ◇ Please double check if the main unit and outdoor wireless transmitter was set up at same channel. ◇ Remove the batteries, wait a while and then reinsert them.
Displayed temperature is incorrect.	<ul style="list-style-type: none"> ◇ Remove the batteries, wait a while and then re-insert them. ◇ Make sure that the devices are not affected by heat sources or air-conditioning units and such.

Specifications

- Indoor / outdoor temperature display
- Indoor / outdoor humidity display
- Temperature / humidity trend indication
- Comfort indicator
- Frost-point warning indication
- Outdoor temperature alert (adjustable)
- Max/min record of indoor/outdoor temperature & humidity
- Mold risk warning and moon phase
- LCD display size : 171x73 mm
- Clock (12/24 hour format) and calendar
- Weekdays in 15 language
- Alarm with snooze function
- Outdoor sensor included (1 pc)
- Support for up to 3 sensors
- Low battery indicator for both indoor and outdoor sensor
- Wall hanger / Table stand
- Power supply: battery power(3 x1.5V, AA size, included)
- Outdoor wireless transmitter power source: 2 x 1.5 V (AA size, included)
- IP54 (water proof, for wireless transmitter)
- Wireless transmitter working frequency: 433.92MHz
- Power consumption: 0.135W (main unit), 24 mW (wireless transmitter)
- Device dimensions: 215 x 112 x 19 mm
- Net weight: 0.23 kg
- Sensor dimensions: 38 x 19 x 100 mm
- Sensor Net weight: 0.032 kg
- Standby power consumption < 18mW

Ważne informacje

- Należy zachować instrukcję obsługi oraz informacje dotyczące bezpieczeństwa w celu wykorzystania ich w przyszłości.
- Nie należy dopuszczać do tego, aby na urządzenie kapąca lub wylewała się ciecz. Nie wolno też używać go w wilgotnych miejscach, jak np. łazienka.
- Nie wolno instalować tego urządzenia w następujących miejscach:
- Wystawionych na bezpośrednie działanie promieni słonecznych lub w pobliżu grzejników.
- Kłaść go na wierzchu innego sprzętu stereofonicznego który wydziela ciepło.
- Blokując wentylację lub w zapyłonym miejscu.
- W miejscach narażonych na ciągłe drgania.
- W miejscach o wysokiej wilgotności.
- Nie wolno stawiać urządzenia w pobliżu świec lub otwartego ognia.
- Urządzenia można używać wyłącznie w sposób opisany w niniejszej instrukcji.
- Przed pierwszym włączeniem zasilania należy upewnić się, że zasilacz został prawidłowo podłączony.

Ze względów bezpieczeństwa nie należy demontować obudów ani uzyskiwać dostępu do wnętrza urządzenia. Urządzenie powinno być naprawiane przez wykwalifikowany personel serwisu.

Nie wolno rozkręcać urządzenia ani otwierać jego obudowy, gdyż wewnątrz nie ma żadnych części, które mogłyby być naprawiane przez użytkownika. Konserwacja i naprawa sprzętu zajmują się wyłącznie wykwalifikowani pracownicy serwisu.

INSTRUKCJE DOTYCZĄCE BEZPIECZEŃSTWA

1. Przeczytać instrukcje — przed korzystaniem z urządzenia należy przeczytać całość instrukcji obsługi oraz informacje o bezpieczeństwie.
2. Zachować instrukcje — należy zachować instrukcje użytkownika i obsługi w celu wykorzystania ich w przyszłości.
3. Przestrzegać ostrzeżeń — należy postępować zgodnie z wszystkimi ostrzeżeniami zamieszczonymi na urządzeniu oraz zgodnie z instrukcją obsługi.
4. Przestrzegać instrukcji — należy postępować zgodnie z instrukcją obsługi oraz wskazówkami dla użytkownika.
5. Instalacja — należy ustawić urządzenie zgodnie z instrukcjami producenta.
6. Źródła zasilania – urządzenie powinno być zasilane wyłącznie ze źródeł o parametrach podanych na oznaczeniach na kablu zasilania. Jeżeli użytkownik nie jest pewien, jakiego rodzaju zasilaniem dysponuje w domu, powinien skontaktować się ze sprzedawcą urządzenia lub lokalnym dostawcą energii elektrycznej.
7. Woda i wilgoć — aby zmniejszyć zagrożenie pożarem lub porażeniem elektrycznym, nie wolno narażać urządzenia na bezpośrednie działanie deszczu, wody i wilgoci, jak np. w saunie czy w łazience. Nie używać niniejszego urządzenia w pobliżu wody, na przykład obok wanny, umywalki, zlewu kuchennego lub balii, w wilgotnej piwnicy lub w pobliżu basenu (lub w podobnych miejscach).
8. Przedmioty i ciecie w urządzeniu — nie należy wciskać jakichkolwiek przedmiotów przez otwory urządzenia, ponieważ mogą one zetknąć się z punktami niebezpiecznego napięcia i podzespołami, co może wywołać pożar lub porażenie prądem. Pod żadnym pozorem nie należy rozlewać jakichkolwiek cieczy na powierzchni urządzenia. Nie wolno kłaść na wierzchu urządzenia przedmiotów zawierających ciecie.

9. Serwisowanie – nie należy próbować własnoręcznego przeglądania urządzenia. Otwieranie pokrywy może spowodować kontakt z niebezpiecznym napięciem i narazić użytkownika na inne niebezpieczeństwa. Konserwacją i naprawą sprzętu zajmują się wyłącznie wykwalifikowani pracownicy serwisu.
10. Części zamienne — przy wymianie części należy sprawdzić, czy pracownik serwisu użył części zamiennych zalecanych przez producenta lub też czy części są identyczne jak część oryginalna. Dokonywanie wymiany na niezatwierdzone części grozi wybuchem pożaru, porażeniem prądem elektrycznym lub innymi niebezpieczeństwami.
11. Maksymalna temperatura otoczenia urządzenia wynosi 35°C.
12. Wskazówki dotyczące wyładowań elektrostatycznych — jeśli działanie urządzenia jest zakłócone wyładowaniami elektrostatycznymi, należy go wyłączyć i ponownie włączyć lub przenieść urządzenie w inne miejsce.
13. Bateria
 - a. Baterie nie mogą być narażone na działanie nadmiernego ciepła, jak np. promieni słonecznych, ognia itp.
 - b. Podczas użycia baterii należy zwrócić uwagę na aspekty ochrony środowiska.
 - c. Przestroga dotycząca używania baterii: aby nie dopuścić do rozszczelnienia baterii, które może spowodować obrażenia ciała bądź uszkodzenie urządzenia:
 - Podczas wkładania baterii zwrócić uwagę na jej polaryzację (+ i -).
 - Nie wolno jednocześnie używać różnych baterii — starych i nowych baterii standardowych i alkalicznych itd.
 - Należy wyjąć baterie z urządzenia, gdy nie będzie ono używane przez dłuższy czas.

Uwaga dotycząca ERP2 (urządzeń związanych z energią)

Niniejsze urządzenie z ekoprojektem spełnia wymagania etapu 2 Rozporządzenia Komisji (WE) nr 1275/2008 wprowadzającego dyrektywę 2009/125/WE dotyczącą poboru energii przez wyłączone i znajdujące się w trybie czuwania urządzenia elektroniczne do zastosowań biurowych i domowych.

OSTRZEŻENIE

Urządzenie nie powinno być używane przez osoby (w tym dzieci) o obniżonej sprawności fizycznej, sensorycznej lub umysłowej oraz osoby z niewystarczającą wiedzą i doświadczeniem, jeśli nie znajdują się one pod nadzorem osoby odpowiedzialnej za ich bezpieczeństwo i nie zostały poinstruowane jak bezpiecznie używać urządzenia. Obecność osób dorosłych jest wymagana, jeśli urządzenie obsługują dzieci; pozwoli to zapewnić bezpieczne korzystanie z urządzenia.

1. Nie wolno pozostawić pracującego urządzenia bez nadzoru! Należy wyłączać urządzenie, gdy nie jest ono używane, nawet przez krótką chwilę.
2. Urządzenia nie wolno obsługiwać za pośrednictwem zewnętrznego zegara z układem czasowym ani za pomocą oddzielnego układu ze zdalnym sterowaniem.
3. Aby uniknąć zagrożenia w przypadku uszkodzenia przewodu zasilania, wymianę powinien wykonać producent, autoryzowany punkt serwisowy lub inna osoba posiadająca odpowiednie kwalifikacje.
4. Przed przystąpieniem do obsługi urządzenia należy sprawdzić, czy jego napięcie odpowiada napięciu występującemu w lokalnej sieci zasilającej.
5. Aby uniknąć pożaru lub porażenia prądem elektrycznym, należy chronić urządzenie przed gorącymi miejscami, działaniem deszczu, wilgoci i pyłu.
6. Nie wolno narażać urządzenia na silne pole magnetyczne.
7. Nie wolno stawiać urządzenia bezpośrednio na wzmacniaczu lub amplitunerze.
8. Nie wolno stawiać urządzenia w wilgotnym miejscu, gdyż wilgoć ma szkodliwy wpływ na podzespoły elektryczne.

9. Po wniesieniu urządzenia z zimnego do ciepłego miejsca lub do wilgotnego miejsca może dojść do kondensacji wilgoci na soczewce wewnątrz odtwarzacza. W takiej sytuacji urządzenie nie będzie działać prawidłowo. Należy pozostawić włączone urządzenie na około jedną godzinę, aby umożliwić odparowanie wilgoci.
10. Nie wolno czyścić urządzenia rozpuszczalnikami chemicznymi, gdyż mogą one zniszczyć lakier obudowy. Urządzenie wyciera się czystą, suchą lub nieznacznie zwilżoną ściereczką.

UWAGA

Deklaracja



Niniejszym Blaupunkt Competence Center 2N-Everpol Sp. z o.o. oświadcza, że to urządzenie jest zgodne z wymogami i innymi odpowiednimi postanowieniami dyrektywy 2014/53 / UE. Pełną deklarację zgodności można uzyskać na stronie www.blaupunkt.com w zakładce produktu. Podmiot odpowiedzialny: 2N-Everpol Sp. z o.o., Puławska 403A, 02-801 Warszawa, Polska, Telefon: +48 22 688 08 00, e-mail: info@everpol.pl



Produkt został wyprodukowany z wysokiej jakości materiałów i podzespołów, które można poddać recyklingowi i ponownie użyć.



Jeśli na urządzeniu znajduje się znak przekreślonego kosza na śmieci, oznacza to, że produkt jest objęty postanowieniami dyrektywy europejskiej 2012/19/EU. Na jej podstawie należy postępować zgodnie z lokalnymi przepisami i zapoznać się z wymaganiami dotyczącymi lokalnego systemu zbiórki odpadów elektrycznych i elektronicznych i w przypadku tego produktu, zastosować się do nich. **NIE WOLNO WYRZUCAĆ TEGO PRODUKTU RAZEM ZE ZWYKŁYMI ODPADAMI DOMOWYMI!** NINIEJSZY PRODUKT ZAWIERA NIEBEZPIECZNE: SUBSTANCJE, MIESZANINY I CZĘŚCI SKŁADOWE, KTÓRE ZUTYLIZOWANE W NIEDOZWOLONY SPOSÓB, MOGĄ BYĆ ŹRÓDŁEM POTENCJALNYCH SKUTKÓW DLA ŚRODOWISKA NATURALNEGO ORAZ ZDROWIA LUDZKIEGO! Prawidłowe usunięcie zużytego produktu, zapobiegnie negatywnym skutkom dla środowiska naturalnego i zdrowia ludzkiego.



Urządzenie jest wyposażone w baterie objęte dyrektywą europejską 2006/66/EC. Baterii nie wolno wyrzucać razem z odpadami gospodarstwa domowego. Należy zapoznać się z lokalnymi przepisami dotyczącymi oddzielnej zbiórki baterii, ponieważ prawidłowa utylizacja zapobiegnie potencjalnym negatywnym skutkom dla środowiska naturalnego i zdrowia ludzkiego.

Informacje o ochronie środowiska naturalnego

Opakowanie zawiera tylko niezbędne elementy. Dłożono wszelkich starań, aby trzy materiały składowe opakowania były łatwe do oddzielenia: karton (pudełko), pianka polistyrenowa (zabezpieczenia wewnątrz) i polietylen (torebki, arkusz ochronny). Urządzenie wyprodukowano z materiałów, które można poddać recyklingowi i użyć ponownie po ich demontażu przez wyspecjalizowaną firmę. Należy przestrzegać lokalnych przepisów dotyczących utylizacji materiałów opakowaniowych, zużytych baterii i niepotrzebnych urządzeń.

Nagrywanie i odtwarzanie materiałów może wymagać uzyskania zgody. Patrz ustawa o prawach autorskich i prawach wykonawców/artystów.

Dziękujemy za zakup naszej stacji pogodowej. Ten model posiada poniższe funkcje.

Funkcje

- Graficzna prognoza pogody – 6 różnych typów
- Temperatura wewnętrzna / zewnętrzna.
- Wilgotność wewnętrzna / zewnętrzna.
- Pamięć minimalnych i maksymalnych wartości pomiarów temperatury i wilgotności wewnętrznej i zewnętrznej.
- 12/24 godzinny tryb zegara, kalendarz.
- Alarm z funkcją drzemki
- Obsługa do 3 czujników zewnętrznych pracujących na różnych kanałach (w zestawie tylko 1 czujnik)
- Alert informujący o niskiej i wysokiej temperaturze na zewnątrz.
- Wskaźnik punktu zamarzania
- Wskaźnik poziomu komfortu ciepłego
- 12 poziomów fazy księżyca.
- 3 poziomy wyświetlania ostrzeżenia o ryzyku wystąpienia pleśni.

Prosimy o uważne przeczytanie i zapoznanie się z niniejszą instrukcją przed uruchomieniem urządzenia. Proszę zachować instrukcję do wykorzystania w przyszłości.

Wyświetlacz i elementy sterujące

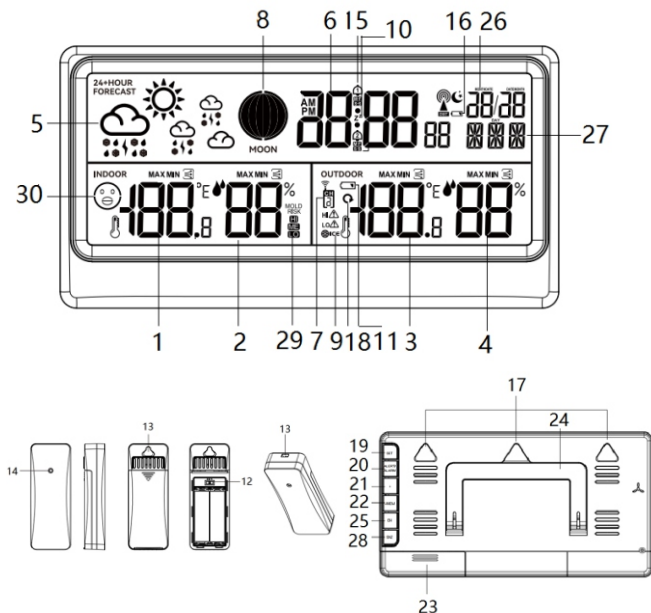

1. Temperatura wewnętrzna / trend
2. Wilgotność wewnętrzna/ trend
3. Temperatura zewnętrzna / trend
4. Wilgotność zewnętrzna/ trend
5. Animowana prognoza pogody
6. Zegar
7. Wskaźnik kanału czujnika zewnętrznego
8. Fazy księżycyca
9. Wskaźnik punktu zamarzania
10. Ikona drzemki
11. Ikona niskiego poziomu naładowania baterii czujnika bezprzewodowego
12. Przełącznik kanałów czujnika
13. Otwory montażowe do zawieszenia
14. Kontrolka czujnika
15. Ikona alarmu1
16. Ikona niskiego poziomu naładowania baterii w jednostce głównej
17. Otwór na hak do montażu na ścianie
18. Ikona cyklicznego wyświetlania danych z kanałów 1~3
19. Przycisk ustawień
20. Przycisk alertu/alarmu
21. Przycisk +
22. Przycisk - /pamięć
23. Komora baterii
24. Składana podstawa
25. Przycisk wyboru kanału
26. Kalendarz
27. Wskaźnik dnia tygodnia
28. Przycisk drzemki
29. Ikona ryzyka wystąpienia pleśni
30. Ikona komfortu termicznego

Podłączanie zasilania

Naciśnij i otwórz pokrywę komory baterii na tylnym panelu i włóż 3 baterie AA (w zestawie) zgodnie z wygrawerowaną biegunowością dodatnią i ujemną. Wyświetlacz włączy się; następnie zamknij pokrywę baterii.

Otwórz pokrywę komory baterii zewnętrznego czujnika bezprzewodowego, włóż 2 baterie AA do komory zgodnie z polaryzacją pokazaną w komorze (baterie są dostarczone w zestawie). Zalecamy używanie wysokiej jakości baterii alkalicznych lub litowych, aby uzyskać najlepszą wydajność produktu. Nie zaleca się stosowania baterii typu „Heavy duty” lub akumulatorów.

Odbiór sygnału z zewnętrznego czujnika bezprzewodowego

Po poprawnym zainstalowaniu baterii, stacja pogodowa automatycznie wykrywa i odbiera sygnał z pomiaru temperatury i wilgotności zewnętrznej z zewnętrznego czujnika bezprzewodowego. Wyszukiwanie sygnału zajmie maksymalnie 3 minuty. Symbol bezprzewodowy (nad ikoną numeru kanału)  będzie migał na wyświetlaczu podczas wyszukiwania i ustabilizuje się po pomyślnym odebraniu sygnału. Jeśli stacja nie otrzyma sygnału z czujnika zewnętrznego, wskaźnik odbioru sygnału zniknie po upływie 3 minut a wyświetlacz, zamiast danych temperatury i wilgotności zewnętrznej, pokaże następujący symbol: „-”. W celu ponownego włączenia wyszukiwania sygnału z czujnika zewnętrznego, naciśnij i przytrzymaj przycisk wyboru kanału 3 sekundy.

Umieszczenie urządzenia oraz inne uwagi:

1. Stacja pogodowa może współpracować z maksymalnie trzema zewnętrznymi czujnikami bezprzewodowymi. Aby ustawić żądany kanał czujnika, otwórz pokrywę baterii i ustaw przełącznik kanałów w odpowiedniej pozycji (do wyboru są 3 kanały). Po ustawieniu przełącznika w czujniku zewnętrznym na kanał numer 1, wybierz w stacji pogodowej również kanał numer 1 – w tym celu naciśnij przycisk wyboru kanału na tylnym panelu ,aby wybrać kanał 1. Naciśnij przycisk kanału, aż pojawi się na wyświetlaczu ikona cyklicznego wyświetlania danych z kanałów 1~3 (w pobliżu numeru kanału), aby wyświetlić dane dotyczące temperatury i wilgotności z czujników ustawionych na kanale 1/2/3 w sposób powtarzalny. Taką samą metodą możesz sparować kolejne dwa opcjonalne czujniki używając kanał 2 i 3 do ich połączenia. W zestawie dostępny jest tylko 1 czujnik zewnętrzny.
2. Prosimy umieścić i używać stację pogodową oraz zewnętrzny czujnik w odległości 1,5~2 metrów od źródeł zakłóceń, takich jak monitory komputerowe lub telewizory. Stację pogodową należy również umieścić z daleka od okien z metalowymi ramami.
3. Nie używaj innych produktów elektronicznych, takich jak słuchawki lub głośniki, działających na tej samej częstotliwości sygnału (433,92 MHz), ponieważ mogą one powodować zakłócenia. Pamiętaj, że jeśli Twoi sąsiedzi używają urządzeń elektronicznych działających na tej samej częstotliwości sygnału (433,92 MHz) to również mogą one powodować zakłócenia w poprawnym działaniu.

4. Aby zapewnić dokładny pomiar temperatury wewnętrznej, umieść stację pogodową w suchym miejscu, wolnym od brudu i kurzu. Wybierz miejsce z dala od bezpośredniego działania światła słonecznego i innych źródeł ciepła a także z daleka od otworów wentylacyjnych.
5. Czujnik bezprzewodowy można zainstalować na zewnątrz. Aby uzyskać możliwie najlepszą dokładność pomiaru, umieść czujnik w pozycji pionowej, na wysokości co najmniej 1,5 ~ 2 metrów od ziemi, w miejscu osłoniętym od deszczu i z dobrą cyrkulacją powietrza. Nie należy wystawiać czujnika na bezpośrednie działanie promieni słonecznych przez dłuższy czas.
6. Maksymalna odległość robocza czujnika bezprzewodowego wynosi 80 metrów od stacji pogodowej, bez przeszkód pomiędzy nimi.
7. Sygnał z czujnika bezprzewodowego wysyłany jest do stacji każdorazowo w odstępnie 114 sekund (kanał 1), 134 sekund (kanał 2), 158 sekund (kanał 3).

Ustawienia

Naciśnij i przytrzymaj przycisk ustawień przez 3 sekundy, na wyświetlaczu zacznie migać informacja: 12/24. Naciśnij przycisk w + lub w -, aby wybrać format czasu 12 lub 24-godzinny. Naciśnij przycisk ustawień, aby potwierdzić i przejść do ustawiania godziny, co jest taką samą operacją jak ustawienie formatu 12/24-godzinnego; powtórz tę operację aby ustawić pozostałe opcje takie jak: ustawienie minut/miesiąca i dnia/roku/miesiąca/daty/dnia tygodnia w 15 opcjach językowych (ENG=angielski, GER=niemiecki, FRE=francuski, SPA=hiszpański, ITA=włoski, DUT=holenderski, DAN=duński, POR=portugalski, NOR=norweski, SWE=szwedzki, POL=polski, FIN=fiński, CZE=czeski, HUN=węgierski, RUS=rosyjski)/ręczne ustawienie pogody. (Naciśnięcie i przytrzymanie przycisk + or - przyspiesza regulację. Nastąpi automatyczne zapisanie i wyjście z bieżącego ustawienia, jeśli w ciągu 20 sekund nie zostanie wykonana żadna dalsza operacja)

Alarm/Drzemka/Alert temperatury

Ustawienia: Naciśnij i przytrzymaj przez 3 sekundy przycisk alert/alarm, aby aktywować tryb ustawiania alarmu, naciśnij przycisk + lub -, aby ustawić cyfry godziny, naciśnij przycisk alert/alarm, aby potwierdzić wybór i przejść do ustawiania minut, co jest taką samą operacją jak ustawianie godziny; ponownie naciśnij przycisk alert/alarm, aby przejść do ustawienia trybu budzenia w wybrane dni tygodnia, za pomocą przycisku + lub - wybierz odpowiednio: M-S - alarm będzie się włączał od poniedziałku do niedzieli, S-S - od soboty do niedzieli, M-F - od poniedziałku do piątku; Ponownie krótko naciśnij przycisk alert/alarm aby przejść do ustawienia długości drzemki w zakresie od 5 do 60 minut lub jej wyłączenia. Używając tej samej kombinacji przycisków ustaw ALARM2/alert wysokiej temperatury/alert niskiej temperatury.



Naciśnięcie i przytrzymanie przycisku + lub - przyspiesza regulację; jeśli nie zostanie wykonana żadna operacja w ciągu 20 sekund, ustawienia zostaną automatycznie zapisane a bieżący tryb ustawiania zostanie wyłączony.

Krótkie naciśnięcie przycisku alert/alarm powoduje przejście do trybu podglądu ustawień alarmu1/alarmu2/alertu wysokiej temperatury/alertu niskiej temperatury. W trybie podglądu krótkie naciśnięcie przycisku + powoduje włączenie lub wyłączenie alarmu1/alarmu2/alertu przekroczenia niskiej lub wysokiej temperatury. Po pomyślnym skonfigurowaniu i włączeniu alarmów i alertów na wyświetlaczu pojawi się odpowiednia ikona alarmu lub alertu. W trybie ustawiania alertu temperatury, krótkie naciśnięcie przycisku wyboru kanału umożliwia przełączenie odpowiedniego czujnika bezprzewodowego i ustawienie alertu temperatury oddzielnie dla każdego podłączonego czujnika bezprzewodowego.

Drzemka: Gdy alarm włączy się o ustawionej godzinie, naciśnij dowolny przycisk (oprócz przycisku drzemki), aby wyłączyć dźwięk alarmu, a urządzenie automatycznie włączy ponownie alarm następnego dnia o tej samej porze. Naciśnij krótko przycisk drzemki, aby ją aktywować; alarm ponownie włączy się po takim czasie, jaki został wybrany podczas ustawień

czasu drzemki. Naciśnięcie dowolnego innego przycisku (oprócz przycisku drzemki) może anulować drzemkę.

Dźwięk alarmu będzie emitowany przez 2 minuty, jeśli nie zostanie wykonana żadna inna czynność.

Alert (ostrzeżenie o przekroczeniu) temperatury zewnętrznej: Gdy włączony jest alert wysokiej temperatury i wykryta temperatura przekroczy górny limit, rozlegnie się trzykrotny sygnał dźwiękowy i jednocześnie na wyświetlaczu pojawi się migająca ikona: **HI**  i wartość temperatury również będzie migać. Po zaktualizowaniu danych temperatury, jeśli nadal przekracza ona swój limit, zostanie wydany kolejny sygnał dźwiękowy. To samo dzieje się, gdy jednostka wykryje przekroczenie limitu niskiej temperatury, wówczas na wyświetlaczu pojawi się ikona: **LO** . Naciśnij dowolny przycisk, aby anulować sygnał dźwiękowy, ale ikona alertu będzie nadal migać na wyświetlaczu.

Temperatura i wilgotność

1. Zakres pomiaru temperatury wewnętrznej: -9,9 ~ +50 °C.

2. Zakres pomiaru temperatury zewnętrznej: -30 ~ +70 °C.

Uwaga: LL.L °C lub HH.H °C pojawi się na wyświetlaczu, gdy wartość zmierzonej temperatury znajdzie się poza powyższym zakresem

3. Zakres pomiaru wilgotności wewnętrznej i zewnętrznej: 20%-95%

Uwaga: 20% lub 95% pojawi się na wyświetlaczu, gdy wartość zmierzonej wilgotności znajdzie się poza powyższym zakresem

4. Dokładność pomiaru temperatury: $\pm 1,0^{\circ}\text{C}$ w zakresie od 0°C do $+50^{\circ}\text{C}$ / 32°F ~ 104°F . $\pm 2^{\circ}\text{C}$ poza powyższym zakresem.

5. Dokładność pomiaru wilgotności: $\pm 5\%$ (w zakresie od 40 do 80%), $\pm 8\%$ poza zakresem

6. Naciśnij przycisk pamięci kilkukrotnie, aby sprawdzić dane maksymalnej i minimalnej temperatury i wilgotności zarówno wewnątrz jak i na zewnątrz. Podczas sprawdzania danych maksymalnych i minimalnych naciśnij i przytrzymaj przycisk pamięci, aby ręcznie wyczyścić odpowiednio zapisaną wartość. (Uwaga: Zapisane dane o minimalnych i maksymalnych wartościach będą aktualizowane automatycznie każdego dnia o godzinie 00:00).

Uwaga: Odczyt temperatury i wilgotności będzie dokładniejszy po upływie około pół godziny od włączenia zasilania. Temperatura wewnętrzna wyświetli się automatycznie po włączeniu, odczyt będzie aktualizowany co 30 sekund. Urządzenie automatycznie zacznie odbierać sygnał z czujnika zewnętrznego i będzie to trwało maksymalnie 3 minuty. Krótkie naciśnięcie przycisku + umożliwi zmianę jednostki temperatury na °C lub °F.

Trend temperatury

Strzałka w pobliżu danych temperatury informuje o trendzie temperatury. Jej kierunek zmienia się w zależności od tego, czy ostatni odczyt temperatury jest wyższy, czy niższy, niż poprzednie odczyty.

Strzałka skierowana w górę = temperatura wzrosła o 1 °C w ciągu ostatniej godziny.

Strzałka skierowana na wprost = temperatura zmieniła się o mniej niż 1 °C w ciągu ostatniej godziny.

Strzałka skierowana w dół = temperatura spadła o 1 °C w ciągu ostatniej godziny.

Wskazanie trendu wilgotności

Strzałka, której położenie zmienia się w zależności od tego, czy ostatni odczyt wilgotności jest wyższy, czy niższy, niż poprzednie odczyty, informuje o trendzie wilgotności.

Strzałka skierowana w górę = wilgotność wzrosła o 5% w ciągu ostatniej godziny.







Strzałka w linii prostej = wilgotność zmieniła się o mniej niż 5% w ciągu ostatniej godziny.

Strzałka skierowana w dół = wilgotność spadła o 5% w ciągu ostatniej godziny.

Animowana prognoza pogody

Graficzna prognoza pogody obliczana jest na podstawie godzinowych wahań temperatury i wilgotności na zewnątrz. Prognozowane wskazania dotyczą pogody na następne 12 godzin z dokładnością 70%-75%. Stacja pogodowa skalibruje automatycznie wskazania w ciągu 1-2 tygodni na podstawie zmian danych dotyczących temperatury i wilgotności. Czujnik bezprzewodowy należy umieścić na zewnątrz, aby uzyskać dokładniejsze dane podczas obliczania prognozy pogody.

Prognoza pogody pojawi się w jednej z następujących kombinacji (tylko w celach informacyjnych, łącznie 6 typów: Słonecznie, Częściowo pochmurno, Pochmurno, Deszczowo, Burzowo, Śnieżno. Domyślnie wyświetlana ikona to częściowo pochmurno,

Ikona pogody						
Opis	Słonecznie	Częściowo pochmurno	Pochmurno	Deszczowo	Burzowo	Śnieżno





Należy pamiętać, że urządzenie prognozuje pogodę w oparciu o ograniczone parametry i może się ona różnić od oficjalnych prognoz pogody, które są obliczane na podstawie zaawansowanych algorytmów.

Wskaźnik punktu zamarzania

Gdy temperatura zewnętrzna spadnie pomiędzy 0~2,9°C, niniejsza ikona zacznie r  : na wyświetlaczu. Gdy temperatura zewnętrzna spadnie poniżej 0°C, ikona będzie się świecić ciągle na wyświetlaczu. Ikona zniknie tylko wtedy, gdy wartość wykrytej temperatury będzie poza powyższym zakresem temperatur.

Uwaga: Wskaźnik punktu zamarzania jest domyślnie włączony. Ikona będzie migać, gdy czujnik bezprzewodowy wykryje odpowiednio niską temperaturę. W przypadku podłączenia kolejnych opcjonalnych bezprzewodowych czujników, ikona będzie się pojawiać dla każdego kanału, na którym zostanie wykryta niska temperatura.

Wskaźnik poziomu komfortu cieplnego

Display					
	Komfortowy	Dobry	Średni	Słaby	Zły

Wskaźnik niskiego poziomu naładowania baterii

W czujniku zewnętrznym: Gdy ikona niskiego poziomu naładowania baterii pojawi się na wyświetlaczu obok wskaźnika temperatury zewnętrznej, wymień baterie w czujniku zewnętrznym.

Ikona baterii w jednostce głównej: Jeśli obok kalendarza pojawi się ikona poziomu baterii, należy wymienić baterię.

Ostrzeżenie o ryzyku pleśni

Istnieją 3 poziomy ostrzeżenia o ryzyku pleśni: LO/ME/HI. Gdy poziom ostrzeżenia o ryzyku pleśni wynosi LO (niski) lub ME (średni), ikona na wyświetlaczu będzie się świecić ciągle, a gdy poziom ryzyka wyniesie HI (wysoki), wówczas odpowiednia ikona będzie migać.

Zakres temperatury	Brak ryzyka	Niskie ryzyko LO	Średnie ryzyko ME	Wysokie ryzyko HI
Ikona na wyświetlaczu	brak ikony	Ikona LO świeci się na wyświetlaczu	Ikona ME świeci się na wyświetlaczu	Ikona HI miga co jedną sekundę
<11.0°C	Jakakolwiek wartość wilgotności			
11.0°C~25.9°C	Wilgotność≤48	49≤wilgotność≤78	79≤wilgotność	
26.0°C~30.9°C		wilgotność=78	79≤wilgotność≤87	88≤wilgotność
31.0°C~40.9°C		wilgotność=48	49≤wilgotność≤87	88≤wilgotność
≥41.0°C	Jakakolwiek wartość wilgotności			

Faza księżyca

Urządzenie pokazuje fazy księżyca i dzieli je na 12 poziomów, jak poniżej.

			
Księżyc w nowiu	Woskujący półksiężyc	Pierwsza kwadra	Woskujący garbnik
			
Pełnia księżyca	Zanikający garb	Trzecia kwadra	Ubywający półksiężyc

Rozwiązywanie problemów

Brak informacji na wyświetlaczu	<ul style="list-style-type: none"> ✧ Sprawdź, czy bateria jest prawidłowo zainstalowana w urządzeniu.
Temperatura z czujnika zewnętrznego nie jest wyświetlana.	<ul style="list-style-type: none"> ✧ Sprawdź, czy odległość między stacją a czujnikiem nie przekracza 30 m (zalecane) ✧ Upewnij się, że stacja i czujnik znajdują się w odległości co najmniej 2 m od monitorów i telewizorów. ✧ Unikaj umieszczania urządzeń na lub w pobliżu ram okiennych wykonanych z metalu. ✧ Unikaj używania stacji w pobliżu urządzeń elektronicznych, takich jak głośniki, które działają na tej samej częstotliwości (433 MHz). ✧ Proszę dokładnie sprawdzić, czy stacja i zewnętrzny czujnik bezprzewodowy zostały ustawione na tym samym kanale ✧ Wyjmij baterie, odczekaj chwilę, a następnie włóż je ponownie.
Wyświetlana temperatura jest nieprawidłowa.	<ul style="list-style-type: none"> ✧ Wyjmij baterie, odczekaj chwilę, a następnie włóż je ponownie. ✧ Upewnij się, że na stację lub czujnik nie mają wpływu źródła ciepła, klimatyzatory itp. Lub czujnik znajduje się w miejscu narażonym na bezpośrednie działanie promieni słonecznych.

Specyfikacja:

- Wyświetlanie temperatury wewnętrznej/zewnętrznej
- Wyświetlanie wilgotności wewnętrznej/zewnętrznej
- Wskazanie trendu temperatury/wilgotności
- Wskaźnik komfortu termicznego
- Wskaźnik punktu zamarzania
- Alert temperatury zewnętrznej (regulowany)
- Zapis max/min temperatury i wilgotności wewnętrznej/zewnętrznej
- Ostrzeżenie o ryzyku wystąpienia pleśni i informacje o fazie księżyca
- Rozmiar wyświetlacza LCD: 171 x 73 mm
- Zegar (format 12/24-godzinny) i kalendarz
- Dni tygodnia w 15 językach
- Alarm z funkcją drzemki
- Bezprzewodowy czujnik zewnętrzny (1 szt. w zestawie)
- Obsługa do 3 czujników zewnętrznych
- Wskaźnik niskiego poziomu naładowania baterii dla czujnika zewnętrznego i baterii do podtrzymania pamięci
- Wieszak ścienny / Stojak
- Zasilanie: baterie (3 x 1,5 V, rozmiar AA, w zestawie)
- Źródło zasilania czujnika bezprzewodowego: bateria 2 x 1,5 V (rozmiar AA, w zestawie)
- IP54 (klasa wodoodporności dla czujnika bezprzewodowego)
- Częstotliwość pracy czujnika bezprzewodowego: 433,92 MHz
- Pobór mocy: 0,135 W (stacja pogodowa), 24 mW (czujnik bezprzewodowy)
- Wymiary stacji pogodowej: 215 x 112 x 19 mm
- Waga netto stacji pogodowej: 0,23 kg
- Wymiary czujnika: 38 x 19 x 100 mm
- Waga netto czujnika: 0,032 kg
- Pobór mocy w trybie czuwania < 0.18W

Důležité informace

- Uchovejte tento návod a bezpečnostní informace pro jejich použití v budoucnu.
- Nedovolte, aby na přístroj kapala nebo se lila tekutina.
- Nepoužívejte ve vlhkých místech, jako např. koupelny.
- Neumísťujte tento přístroj na následujících místech:
- Vystavených přímému slunečnímu záření nebo blízko radiátorů.
- Na jiná stereofonní zařízení, která generují teplo.
- Blokovat větrání nebo umísťovat v prašném prostředí.
- V prostorech vystavených otřesům.
- V prostorech s vysokou vlhkostí.
- Neumísťujte zařízení v blízkosti otevřeného ohně nebo svíčky.
- Zařízení lze použít pouze tak, jak je popsáno v tomto návodu.
- Před prvním zapnutím se ujistěte, že napájení bylo řádně připojeno.

Z bezpečnostních důvodů neodstraňujte kryty a nesazte se dostat dovnitř zařízení. Přístroj by měl být opravován pouze kvalifikovaným servisním personálem. Nerozebírejte zařízení ani neotevírejte kryt, protože uvnitř nejsou žádné díly, které mohou být opraveny vlastními silami. Údržbou a opravami zařízení se zabývá výhradně kvalifikovaný servisní personál.

BEZPEČNOSTNÍ POKYNY

1. Přečtěte si pokyny - před použitím zařízení si přečtěte celý návod a bezpečnostní informace.
2. Tyto pokyny uschovejte - uschovejte návod k použití pro použití v budoucnu.
3. Dodržujte varování - dodržujte veškerá varování umístěná na zařízení a v souladu s pokyny.
4. Dodržujte pokyny - postupujte podle pokynů a návodu pro uživatele.
5. Instalace - nastavte zařízení podle pokynů výrobce.
6. Napájecí zdroje - tento produkt by měl být napájen pouze ze zdrojů uvedených na označení na napájecím kabelu. Pokud si nejste jisti, jaký typ napájení máte doma, měli byste se obrátit na svého prodejce nebo místního dodavatele elektrické energie.
7. Voda a vlhkost - aby se snížilo riziko poruchy nebo úrazu elektrickým proudem, nevystavujte přístroj působení deště, vody a vlhkosti, jako například v sauně, nebo v koupelně. Nepoužívejte toto zařízení v blízkosti vody, například u vany, umyvadla, kuchyňského dřezu nebo prádelní vany, ve vlhkém sklepě nebo v blízkosti bazénu (nebo na podobných místech).
8. Objekty a kapaliny v zařízení - Nevkládejte objekty přes otvory, protože mohou přijít do styku s body nebezpečného napětí a komponenty, které mohou způsobit poruchu nebo úraz elektrickým proudem. Tekutiny by za žádných okolností neměly vniknout na povrch přístroje. Nepokládejte žádné předměty obsahující kapaliny na horní část zařízení.
9. Servis - Nepokoušejte se o vlastnoruční prohlídky zařízení. Otevření krytu může způsobit nebezpečné napětí a vystavit uživatele na nebezpečí. Údržbou a opravami zařízení se zabývá výhradně kvalifikovaný servisní personál.
10. Náhradní díly - při výměně dílů, zkontrolujte, zda zaměstnanec servisu použil náhradní díly specifikované výrobcem, nebo díly stejné jako původní. Výměna za neschválené díly hrozí poruchou, úrazem elektrickým proudem nebo jiným nebezpečím.
11. Maximální okolní teplota zařízení je 35 °C
12. Pokyny týkající se elektrostatických výbojů - v případě, že činnost zařízení je narušena elektrostatickými výboji, vypněte jej a opětovně zapnete nebo přemístíte přístroj do jiného místa.
13. Bateria
 - a. Baterie nie mogą być narażone na działanie nadmiernego ciepła, jak np. promieni słonecznych, ognia itp.

- b. Podczas utylizacji baterii należy zwrócić uwagę na aspekty ochrony środowiska.
- c. Przestroga dotycząca używania baterii: aby nie dopuścić do rozszczelnienia baterii, które może spowodować obrażenia ciała bądź uszkodzenie urządzenia:
 - Podczas wkładania baterii zwrócić uwagę na jej polaryzację (+ i -).
 - Nie wolno jednocześnie używać różnych baterii — starych i nowych baterii standardowych i alkalicznych itd.
 - Należy wyjąć baterie z urządzenia, gdy nie będzie ono używane przez dłuższy czas.

Poznámka o ERP2 (zařízení související se spotřebou energie)

Toto zařízení s ekodesignem je v souladu s požadavky části 2 nařízení Komise (ES) 1275/2008 ke směrnici 2009/125/ES o spotřebě energie kterým se provádí směrnice Evropského parlamentu a Rady 2005/32/ES, pokud jde o požadavky na ekodesign z hlediska spotřeby elektrické energie elektrických a elektronických zařízení určených pro domácnosti a kanceláře v pohotovostním režimu a ve vypnutém stavu.

VAROVÁNÍ

Přístroj by neměl být používán osobami (včetně dětí) s fyzickým, smyslovým nebo mentálním postižením a osobami s nedostatečnými znalostmi a zkušenostmi, pokud nejsou pod dohledem osoby odpovědné za jejich bezpečnost a nebyly poučeny, jak bezpečně používat zařízení. Přítomnost dospělých je nutná v případě, že zařízení obsluhují děti; to umožní zajištění bezpečného provozu zařízení.

1. Nikdy nenechávejte zařízení běžet bez dozoru! Vypněte zařízení, pokud jej nepoužíváte, a to i na krátkou dobu.
2. Neprovazujte přístroj přes externí časovač nebo samostatný systém dálkového ovládní.
3. Aby se zabránilo nebezpečí, v případě poškození napájecího kabelu výměnu by měl dělat výrobce, autorizovaný poskytovatel služeb nebo jiná osoba, mající příslušné kvalifikace.
4. Před použitím zařízení zkontrolujte, zda napětí odpovídá napětí vyskytujícímu se v místní síti.
5. Aby nedošlo k poruše nebo k úrazu elektrickým proudem, nevystavujte zařízení na horka místa, na dešť, vlhkost a prach.
6. Nevystavujte silnému magnetickému poli.
7. Nepokládejte zařízení přímo na zesilovači nebo přijímači.
8. Nepokládejte přístroj na vlhká místa, protože vlhkost poškozuje elektrické součásti.
9. Přenos zařízení z chladného do teplého prostředí nebo do vlhkého prostoru může vést ke kondenzaci vlhkosti na čočce uvnitř přehrávače. V takové situaci, přístroj nebude pracovat správně. Nechte součástí v přístroji po dobu jedné hodiny pro odpařování vlhkosti.
10. Nečistěte zařízení chemickými rozpouštědly, protože mohou zničit lak skříně. Přístroj se čistí čistým, suchým nebo mírně vlhkým hadříkem.

POZOR

Prohlášení o shodě



Blaupunkt Competence Center 2N-Everpol Sp. z o.o. tímto prohlašuje, že je toto zařízení v souladu se základními požadavky a dalšími příslušnými ustanoveními směrnice 2014/53 / EU. Prohlášení o shodě lze získat ze stránky produktu na www.blaupunkt.com.

Odpovědná strana: 2N-Everpol Sp. z o.o., Puławska 403A, 02-801 Varšava, Polsko, Tel: +48 22 688 08 00, E-mail: info@everpol.pl



Naše produkty jsou navrženy a vyrobeny z vysoce kvalitních materiálů a komponent, které jsou recyklovatelné a znovu použitelné.



Pokud je na vašem zařízení symbol přeškrtnutého kontejneru, znamená to, že se na produkt vztahují ustanovení evropské směrnice 2012/19/EU. Na základě toho prosím dodržujte místní předpisy a seznamte se s požadavky na místní systém sběru elektrického a elektronického odpadu a v případě tohoto produktu je dodržujte.

NEVYHAZUJTE TENTO VÝROBEK S DOMÁCÍM ODPADEM!

TENTO PRODUKT OBSAHUJE NEBEZPEČNÉ LÁTKY, SMĚSI A SLOŽKY, KTERÉ V PŘÍPADĚ NEAUTORIZACE MOHOU BÝT ZDROJEM POTENCIÁLNÍCH VLIVŮ NA PŘÍRODNÍ PROSTŘEDÍ A LIDSKÉ ZDRAVÍ!

Správnou likvidací použitého výrobku zabráníte negativním dopadům na životní prostředí a lidské zdraví.



Výrobek obsahuje baterie podléhající směrnici 2006/66/EC, které nelze vyhazovat do běžného domovního odpadu. Informujte se prosím o místních pravidlech o sběru baterií, neboť správnou likvidací pomůžete předcházet negativním důsledkům pro ČESKÝ životní prostředí a lidské zdraví.

Informace týkající se životního prostředí

Výrobek je zabalen pouze v nezbytném obalu pro jeho ochranu. Snahou naší firmy je, aby byl obalový materiál snadno rozdělitelný na tři materiály: lepenku (krabice), polystyrén (ochranné balení) a polyethylen (sáčky, ochranné fólie z lehčeného plastu). Výrobek se skládá z materiálů, které lze recyklovat a znovu použít v případě demontáže odbornou firmou. Dodržujte prosím místní předpisy týkající se likvidace obalových materiálů, vybitých baterií a starého zařízení. Na nahrávání a přehrávání materiálů může být vyžadován souhlas. Viz Zákon o Copyrightu Act 1956 a Zákon na ochranu umělců Sk 1958-1972.

Děkujeme, že jste si zakoupili naši meteorologickou stanici. Tento model má následující funkce.

Funkce

- Grafická předpověď počasí - 6 různých typů
- Vnitřní/venkovní teplota.
- Vnitřní/venkovní vlhkost.
- Paměť minimálních a maximálních hodnot měření vnitřní a venkovní teploty a vlhkosti.
- 12/24 hodinový režim hodin, kalendář.
- Budík s funkcí odložení
- Podpora až 3 venkovních senzorů pracujících na různých kanálech (pouze 1 senzor v sadě)
- Upozornění na nízkou a vysokou vnitřní a venkovní teplotu
- Upozornění na nízkou a vysokou venkovní teplotu.
- Indikátor bodu mrazu
- Indikátor úrovně tepelného komfortu
- 12 úrovní fáze měsíce.
- zobrazení 3 úrovní varování před rizikem vzniku plísní.

Před použitím zařízení si prosím pečlivě přečtete a pochopíte tento návod. Uschovejte si prosím návod pro budoucí použití.

Displej a ovládací prvky

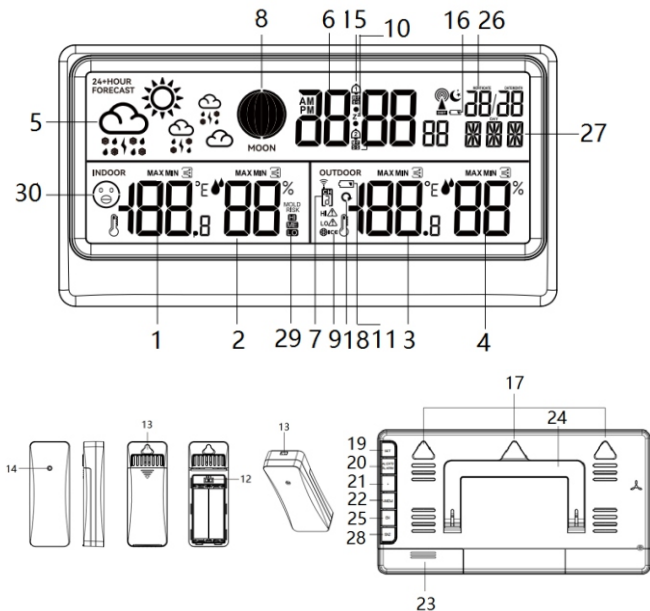

1. Vnitřní teplota/trend
2. Vnitřní vlhkost/ trend
3. Venkovní teplota/trend
4. Venkovní vlhkost/ trend
5. Animovaná předpověď počasí
6. Hodiny
7. Indikátor kanálu venkovního senzoru
8. Fáze Měsíce
9. Indikátor bodu mrazu
10. Ikona Snooze
11. Ikona slabé baterie bezdrátového senzoru
12. Přepínač kanálu senzoru
13. Montážní otvory pro zavěšení
14. Kontrolka senzoru
15. Ikona alarmu
16. Ikona slabé baterie na hlavní jednotce
17. Otvor pro háček k montáži na stěnu
18. Ikona zobrazení cyklických dat pro kanály 1~3
19. Tlačítko nastavení
20. Tlačítko výstrahy/alarmu
21. Tlačítko +
22. Tlačítko - / paměť
23. Prostor pro baterie
24. Skládací stojan
25. Tlačítko pro výběr kanálů
26. Kalendář
27. Indikátor dne v týdnu
28. Tlačítko Snooze
29. Ikona rizika plísní
30. Ikona tepelného komfortu

Připojení napájení

Stiskněte a otevřete kryt přihrádky na baterie na zadním panelu a vložte 3 baterie AA (součást dodávky) podle vyryté kladné a záporné polarizace. Displej se rozsvítí; poté zavřete kryt baterie. Otevřete kryt baterií venkovního bezdrátového senzoru, vložte 2 AA baterie do přihrádky podle polarizace vyznačené v přihrádce (baterie jsou součástí balení). Pro nejlepší výkon produktu doporučujeme používat vysoce kvalitní alkalické nebo lithiové baterie. Nedoporučujeme se používat baterie typu „Heavy Duty“ nebo dobíjecí baterie.

Přijem signálu z venkovního bezdrátového senzoru

Po správné instalaci baterie meteorostanice automaticky detekuje a přijímá signál venkovní teploty a vlhkosti z venkovního bezdrátového senzoru. Vyhledávání signálu bude trvat maximálně 3 minuty. Symbol bezdrátového připojení (na displeji vedle kanálu)  během vyhledávání bude na displeji blikat a stabilizuje se, jakmile je signál úspěšně přijat. Pokud stanice neobdrží signál z venkovního senzoru, indikátor příjmu signálu po 3 minutách zmizí a na displeji se místo údajů o venkovní teplotě a vlhkosti zobrazí následující symbol: „-“. Chcete-li znovu aktivovat vyhledávání signálu z venkovního senzoru, stiskněte a podržte tlačítko pro výběr kanálu 3 sekund.

Umístění zařízení a další poznámky:

1. Meteorostanice může pracovat maximálně se třemi venkovními bezdrátovými senzory. Chcete-li nastavit požadovaný kanál senzoru, otevřete kryt baterie a nastavte volič kanálů do příslušné polohy (na výběr jsou 3 kanály). Po nastavení přepínače na venkovním senzoru na kanál číslo 1 vyberte na meteorostanici také kanál číslo 1 - za tímto účelem stiskněte tlačítko pro výběr kanálu na zadním panelu výběr kanálu 1. Stiskněte tlačítko volby kanálu, dokud se na displeji neobjeví ikona cyklických dat kanálu 1~3 (v blízkosti čísla kanálu), aby se opakovaně zobrazovala data o teplotě a vlhkosti ze senzorů nastavených na kanálu 1/2/3. Stejným způsobem můžete spárovat další dva volitelné senzory pomocí kanálů 2 a 3 pro jejich připojení. Se zařízením je dodáván pouze 1 venkovní senzor.
2. Umístěte a používejte meteorologickou stanici a venkovní senzor do vzdálenosti 1,5 ~ 2 metry od zdrojů rušení, jako jsou počítačové monitory nebo televizory. Meteorologická stanice by také měla být umístěna mimo okna s kovovými rámy.
3. Nepoužívejte jiné elektronické produkty, jako jsou sluchátka nebo reproduktory, které pracují na stejné frekvenci signálu (433,92 MHz), jelikož mohou způsobovat rušení. Pamatujte, že pokud Vaši sousedé používají elektronická zařízení pracující na stejné frekvenci signálu (433,92 MHz), mohou také rušit správnou funkci.
4. Pro přesné měření vnitřní teploty umístěte meteorostanici na suché místo, bez nečistot a prachu.

- Vyberte místo mimo přímé sluneční světlo a jiné zdroje tepla, jak rovněž mimo ventilační otvory.
5. Bezdrátový senzor lze instalovat venku. Pro nejlepší možnou přesnost měření umístěte senzor ve vswlé poloze alespoň 1,5 ~ 2 metry od země, na místě chráněném před deštěm, s dobrou cirkulací vzduchu. Nevystavujte senzor delší dobu přímému slunečnímu záření.
6. Maximální pracovní vzdálenost bezdrátového senzoru je 80 metrů od meteorostanice, bez jakýchkoli překážek mezi nimi.
7. Signál z bezdrátového senzoru je vysílán do stanice v intervalech 114 sekund (kanál 1), 134 sekund (kanál 2), 158 sekund (kanál 3).

Nastavení

Stiskněte a podržte tlačítko nastavení po dobu 3 sekund, displej začne blikat: 12/24. Stisknutím + nebo - dolů vyberte 12hodinový nebo 24hodinový formát času. Stisknutím tlačítka nastavení potvrďte a přejděte k nastavení času, které se provádí stejným způsobem jako nastavení 12/24hodinového formátu. což je stejná operace jako nastavení 12/24hodinového formátu; tuto operaci opakujte pro nastavení dalších možností, jako jsou: nastavení minut/měsíce a dne/roku/dne v týdnu v 15 jazykových variantách (ENG=angličtina, GER=němčina, FRE=francouzština, SPA=španělština, ITA=italština, DUT=Holandština, DAN=Dánština, POR=Portugalština, NOR=Norština, SWE=Švédština, POL=Polština, FIN=Finština, CZE=Česko, HUN=Maďarština, RUS=Rusko)/ruční nastavení počasí. (Stisknutím a podržením tlačítka + nebo - se nastavení urychlí. Pokud do 20 sekund neprovedete žádnou další operaci, dojde k automatickému uložení a ukončení aktuálního nastavení)

Budík a odložení

Teplota alarmu/spánku/upozornění

Nastavení Stisknutím a podržením tlačítka budíku/alarmu na 3 sekundy aktivujte režim nastavení budíku, stisknutím tlačítka + nebo - nastavte číslice hodin, stisknutím tlačítka budíku/alarmu potvrďte výběr a přejděte k nastavení minut, což je stejná operace jako nastavení hodin; opětovným stisknutím tlačítka upozornění/budíku přejděte na nastavení režimu buzení ve vybraných dnech v týdnu a pomocí tlačítka + nebo - proveďte odpovídající výběr: M-S - budík se rozezní od pondělí do neděle, S-S - od soboty do neděle, M-F - od pondělí do pátku; Opětovným krátkým stisknutím tlačítka upozornění/budíku přejdete k nastavení délky odložení od 5 do 60 minut nebo k jeho vypnutí. Stejnou kombinací tlačítek nastavte ALARM2/upozornění na vysokou teplotu/upozornění na nízkou teplotu.

Stisknutím a podržením tlačítka + nebo - se nastavení urychlí; pokud po dobu 20 sekund neprovedete žádnou operaci, nastavení se automaticky uloží a aktuální režim nastavení se deaktivuje.

Krátké stisknutí upozornění/alarmu přepne do režimu náhledu nastavení výstrahy1/alarmu2/výstrahy na vysokou teplotu/výstrahy na nízkou teplotu. V režimu náhledu krátkým stisknutím tlačítka + aktivujete nebo deaktivujete alarm1/alarm2/alarm překročení vysoké teploty. Po úspěšném nastavení a aktivaci výstrah a alarmů se na displeji zobrazí příslušná ikona výstrahy nebo alarmu

V režimu nastavení teplotního upozornění se krátkým stisknutím tlačítka pro výběr kanálu přepne příslušný bezdrátový snímač a nastaví se teplotní upozornění zvlášť pro každý připojený bezdrátový snímač.

Spánek: Když budík v nastavený čas zazvoní, stisknutím libovolného tlačítka (kromě tlačítka odložení) zvuk budíku vypnete a přístroj jej následující den ve stejný čas automaticky spustí znovu. Tlačítko odložení aktivujete krátkým stisknutím; budík se znovu rozezní po uplynutí doby, která byla zvolena při nastavení doby odložení. Stisknutím jakéhokoli jiného tlačítka (kromě tlačítka odložení) můžete odložení zrušit.

Pokud neprovedete žádnou jinou akci, bude alarm znít po dobu 2 minut.

Upozornění na venkovní teplotu (varování před překročením): Pokud je aktivována výstraha vysoké teploty a zjištěná teplota překročí horní mez, zazní třikrát zvukový signál a současně se na displeji zobrazí blikající ikona:  a hodnota teploty bude rovněž blikat. Po aktualizaci

údajů o teplotě, pokud je stále nad limitem, zazní další zvukový signál. Totéž se stane, když jednotka zjistí, že byl překročen limit nízké teploty, a v takovém případě se na displeji zobrazí ikona: **LO** . Stisknutím libovolného tlačítka pípnutí zrušíte, ale ikona upozornění bude na displeji nadále blikat.

Teplota a vlhkost

1. Rozsah měření vnitřní teploty: -9,9 ~ +50 °C.

2. Rozsah měření venkovní teploty: -40 ~ +70 °C

Upozornění: Pokud je naměřená hodnota teploty mimo výše uvedený rozsah, na displeji se objeví L.L.L °C nebo H.H.H °C

3. Rozsah měření vnitřní a venkovní vlhkosti: 20%-95%

Upozornění: Pokud je naměřená vlhkost mimo výše uvedený rozsah, na displeji se objeví 20% nebo 95%.

4. Přesnost měření teploty: ±1,0 °C v rozsahu od 0 °C do +50 °C / 32 °F ~ 104 °F.

±2 °C mimo výše uvedený rozsah.

5. Přesnost měření vlhkosti: ±5 % (v rozsahu od 40 do 80%), ±8% mimo rozsah

6. Několikrát stisknete tlačítko paměti a zkontrolujete údaje o maximální a minimální teplotě a vlhkosti uvnitř i venku. Při kontrole maximálních a minimálních údajů stisknete a podržte paměťové tlačítko, abyste odpovídajícím způsobem ručně vymazali uloženou hodnotu.

(Upozornění: Uložené minimální a maximální hodnoty se automaticky aktualizují každý den v 00:00).

Upozornění: Údaje o teplotě a vlhkosti budou přesnější asi půl hodiny po zapnutí napájení.

Vnitřní teplota se zobrazí automaticky po zapnutí, údaj se aktualizuje každých 30 sekund.

Zařízení začne automaticky přijímat signál z externího snímače, který trvá maximálně 3 minuty.

Krátkým stisknutím tlačítka + změníte jednotku teploty na °C nebo °F.

Trend teploty

Šipka vedle teplotních údajů informuje o trendu teploty. Jejím směr se mění v závislosti na tom, zda je poslední naměřená teplota vyšší nebo nižší než předchozí naměřené hodnoty.

Šipka směřující nahoru = teplota za poslední hodinu stoupla o 1 °C.

Šipka směřující rovně = teplota se za poslední hodinu změnila o méně než 1 °C.

Šipka směřující dolů = teplota za poslední hodinu klesla o 1 °C.

Indikace trendu vlhkosti

Šipka, jejíž poloha se mění v závislosti na tom, zda je poslední naměřená vlhkost vyšší nebo nižší než předchozí hodnoty, ukazuje trend vlhkosti.

Šipka směřující nahoru = vlhkost za poslední hodinu stoupla o 5%

Přímá šipka = vlhkost se za poslední hodinu změnila o méně než 5%.

Šipka směřující dolů = vlhkost za poslední hodinu klesla o 5%







Animovaná předpověď počasí

Grafická předpověď počasí se vypočítává na základě hodinových změn venkovní teploty a vlhkosti. Předpovědi se týkají počasí na příštích 12 hodin s přesností 70-75%. Meteostanice automaticky zkalibruje údaje během 1-2 týdnů na základě změn údajů o teplotě a vlhkosti.

Umístěním bezdrátového senzoru venku získáte přesnější údaje při výpočtu předpovědi počasí.

Předpověď počasí se zobrazí v jedné z následujících kombinací (pouze pro informaci, celkem 6 typů: Slunečno, Částečně oblačno, Zataženo, Déšť, Bouřka, Sníh. Výchozí zobrazená ikona je částečně zataženo,





Vezměte prosím na vědomí, že zařízení předpovídá počasí na základě omezených parametrů a může se lišit od oficiálních předpovědí počasí, které jsou vypočítávány pomocí pokročilých algoritmů.

Ikona počas						
Popis	Slunečno	Částečně zataženo	Oblačno	Deštivo	Bouřka	Sníh

Indikátor bodu mrazu

***!** Když venkovní teplota klesne v rozmezí 0~2,9 °C, začne tato ikona na displeji blikat. Pokud venkovní teplota klesne pod 0 °C, bude na displeji nepřetržitě svítit ikona. Ikona zmizí pouze v případě, že hodnota zjištěné teploty je mimo výše uvedený teplotní rozsah. Upozornění: Indikátor bodu tuhnutí je ve výchozím nastavení zapnutý. Když bezdrátový snímač zjistí dostatečně nízkou teplotu, ikona začne blikat. Pokud jsou připojeny další volitelné bezdrátové snímače, zobrazí se ikona pro každý kanál, kde je detekována nízká teplota.

Indikátor úrovně tepelného komfortu

Display					
	Pohodlné	Dobré	Průměrné	Nízké	Špatné

Indikátor slabé baterie

Ve venkovním senzoru: Pokud se na displeji vedle indikátoru venkovní teploty objeví ikona slabé baterie, vyměňte baterie ve venkovním senzoru.

Ikona baterie na hlavní jednotce: Pokud se vedle kalendáře zobrazí ikona stavu nabití baterie, vyměňte baterii.









Upozornění na riziko vzniku plísní

Existují 3 stupně varování před rizikem vzniku plísní: LO/ME/HI. Pokud je úroveň varování před rizikem plísní LO (nízká) nebo ME (střední), ikona na displeji svítí nepřetržitě, a pokud je úroveň rizika HI (vysoká), příslušná ikona bliká.

Teplotní rozsah	Žádné riziko	Nízké riziko LO	Střední riziko ME	Vysoké riziko HI
Zobrazení ikony	žádná ikona	Na displeji se rozsvítí ikona LO	Na displeji se rozsvítí ikona ME	Ikona HI bliká každou sekundu
<11.0°C	Jakákoli hodnota vlhkosti			
11.0°C~25.9°C	Vlhkost≤48	49≤vlhkost≤78	79≤vlhkost	
26.0°C~30.9°C		vlhkost=78	79≤vlhkost ≤87	88≤vlhkost
31.0°C~40.9°C		vlhkost=48	49≤vlhkost ≤87	88≤vlhkost
≥41.0°C	Jakákoli hodnota vlhkosti			

Fáze Měsíce

Zařízení zobrazuje fáze Měsíce a rozděljuje je do 12 úrovní, jak je uvedeno níže.

			
Nový měsíc	Voskující půlměsíc	První čtvrtletí	Voskovitý tanin
			
Úplněk	Blednoucí hrb	Třetí čtvrtlet	Ubývající půlměsíc

Řešení problémů

Žádné informace na displeji	<ul style="list-style-type: none"> ✧ Zkontrolujte, zda je baterie v zařízení správně nainstalována.
Teplota z venkovního senzoru se nezobrazuje.	<ul style="list-style-type: none"> ✧ Zkontrolujte, zda vzdálenost mezi stanicí a senzorem nepřesahuje 30 m (doporučeno) ✧ Ujistěte se, že se stanice a senzor nachází alespoň 2 metry od monitorů a televizorů. ✧ Neumísťujte zařízení na kovové rámy oken nebo v jejich blízkosti. ✧ Nepoužívejte stanici v blízkosti elektronických zařízení, jako jsou reproduktory, které pracují na stejné frekvenci (433 MHz). ✧ Zkontrolujte prosím, zda jsou stanice a bezdrátový venkovní senzor nastaveny na stejný kanál. ✧ Vyměňte baterie, chvíli počkejte a poté je znovu vložte.
Zobrazená teplota je nesprávná.	<ul style="list-style-type: none"> ✧ Vyměňte baterie, chvíli počkejte a poté je znovu vložte. ✧ Ujistěte se, že stanice nebo senzor není ovlivněn zdroji tepla, klimatizací apod. Nebo je senzor umístěn na místě vystaveném přímému působení slunečních paprsků.

Specifikace:

- Zobrazení vnitřní/venkovní teploty
- Zobrazení vnitřní/venkovní vlhkosti
- Indikace trendu teploty/vlhkosti
- Indikátor tepelného komfortu
- Indikátor bodu mrazu
- Upozornění na venkovní teplotu (nastavitelné)
- Záznam max/min vnitřní/venkovní teploty a vlhkosti
- Varování před rizikem plísní a informace o fázích měsíce
- Velikost LCD displeje: 171 x 73 mm
- Hodiny (12/24 hodinový formát) a kalendář
- Dny v týdnu v 15 jazycích
- Budík s funkcí opakovaného buzení
- Bezdrátový venkovní senzor (1 ks součástí balení)
- Podpora až 3 venkovních senzorů
- Indikátor slabé baterie pro venkovní senzor a záložní baterii paměti
- Nástěnný věšák/Stojan
- Napájení: baterie (3 x 1,5 V, velikost AA, součástí dodávky)
- Napájení bezdrátového senzoru: 2 x 1,5 V baterie (velikost AA, součástí balení)
- IP54 (třída voděodolnosti pro bezdrátový senzor)
- Provozní frekvence bezdrátového senzoru: 433,92 MHz
- Příkon: 0,135 W (meteostanice), 24 mW (bezdrátový senzor)
- Rozměry meteostanice: 215 x 112 x 19 mm
- Čistá hmotnost meteostanice: 0,23 kg
- Rozměry senzoru: 38 x 19 x 100 mm
- Čistá hmotnost senzoru: 0,032 kg
- Příkon v pohotovostním režimu <0.18W

Dôležité informácie

- Uschovajte tento návod a bezpečnostné informácie pre ich použitie v budúcnosti.
- Nedovoľte, aby na prístroj kvapkala alebo sa líla tekutina.
- Nepoužívajte vo vlhkých miestach, ako napr. kúpeľne.
- Neumiestňujte tento prístroj na nasledujúcich miestach:
- Vystavených priamemu slnečnému žiareniu alebo blízko radiátorov.
- Na iné stereofónne zariadenie, ktoré generujú teplo.
- Blokovať vetranie alebo umiestňovať v prašnom prostredí.
- V priestoroch vystavených otrasom.
- V priestoroch s vysokou vlhkosťou.
- Neumiestňujte zariadenie v blízkosti otvoreného ohňa alebo sviečky.
- Zariadenie je možné použiť iba tak, ako je popísané v tomto návode.
- Pred prvým zapnutím sa uistite, že napájanie bolo správne pripojené.

Z bezpečnostných dôvodov neodstraňujte kryty a nesnažte sa dostať dovnútra zariadenia. Prístroj by mal byť opravovaný iba kvalifikovaným servisným personálom. Nerozoberajte zariadenie ani neotvárajte kryt, pretože vo vnútri nie sú žiadne diely, ktoré môžu byť opravené vlastnými silami. Údržbou a opravami zariadení sa zaoberá výhradne kvalifikovaný servisný personál.

BEZPEČNOSTNÉ POKYNY

1. Prečítajte si pokyny - pred použitím zariadenia si prečítajte celý návod a bezpečnostné informácie.
2. Tieto pokyny uschovajte - uschovajte návod na použitie pre použitie v budúcnosti.
3. Dodržiavajte varovanie - dodržujte všetky varovania umiestnené na zariadení a v súlade s pokynmi.
4. Dodržiavajte pokyny - postupujte podľa pokynov a návodu pre užívateľa.
5. Inštalácia - nastavte zariadenie podľa pokynov výrobcu.
6. Napájacie zdroje - tento produkt by mal byť napájaný iba zo zdrojov uvedených na označenie na napájacom kábli. Ak si nie ste istí, aký typ napájania máte doma, mali by ste sa obrátiť na svojho predajcu alebo miestneho dodávateľa elektrickej energie.
7. Voda a vlhkosť - aby sa znížilo riziko poruchy alebo úrazu elektrickým prúdom, nevystavujte prístroj pôsobeniu dažďa, vody a vlhkosti, ako napríklad v saune, alebo v kúpeľni. Nepoužívajte toto zariadenie v blízkosti vody, napríklad pri vani, umývadle, kuchynského drezu alebo vane, vo vlhkej pivnici alebo v blízkosti bazéna (alebo na podobných miestach).
8. Objekty a kvapaliny v zariadení - Nevkladajte objekty cez otvory, pretože môžu prísť do styku s bodmi nebezpečného napätia a komponenty, ktoré môžu spôsobiť poruchu alebo úraz elektrickým prúdom. Tekutiny by za žiadnych okolností nemali vniknúť na povrch prístroja. Nekladte žiadne predmety obsahujúce kvapaliny na hornú časť zariadenia.
9. Servis - Nepokúšajte sa o vlastnoručný prehliadky zariadení. Otvorenie krytu môže spôsobiť nebezpečné napätie a vystaviť užívateľia na nebezpečenstvo. Údržbou a opravami zariadení sa zaoberá výhradne kvalifikovaný servisný personál.
10. Náhradné diely - pri výmene dielov, skontrolujte, či zamestnanec servisu použil náhradné diely špecifikované výrobcom, alebo diely rovnaké ako pôvodné. Výmena za neschválenie diely hrozí poruchou, úrazom elektrickým prúdom alebo iným nebezpečenstvom.
11. Maximálna okolitá teplota zariadenia je 35 °C.
12. Pokyny týkajúce sa elektrostatických výbojov - v prípade, že činnosť zariadenia je narušená elektrostatickými výbojmi, vypnite ho a opätovne zapnete alebo premiestnite prístroj do iného miesta.

13. Batérie

- A. Batérie nesmú byť vystavené nadmernému teplu, ako je slnečné žiarenie, oheň atď
 B. Pri likvidácii batérie, venujte pozornosť environmentálnym aspektom.
 C. Upozornenia týkajúce sa používania batérií: aby sa zabránilo úniku batérie, čo môže mať za následok zranenie alebo poškodenie zariadenia:

1. Pri vkladaní batérií dbajte na správnu polaritu (+ a -).
2. Nepoužívajte rôzne batérie naraz - staré a nové batérie, štandardné a alkalické atď
3. Vyberte batérie z prístroja, keď nie je používaný po dlhšiu dobu.

Poznámka o ERP2 (zariadenia súvisiace so spotrebou energie)

Toto zariadenie s ekodizajnom je v súlade s požiadavkami časti 2 nariadenia Komisie (ES) 1275/2008 k smernici 2009/125/ES o spotrebe energie ktorým sa vykonáva smernica Európskeho parlamentu a Rady 2005/32/ES, pokiaľ ide o požiadavky na ekodizajn z hľadiska spotreby elektrickej energie elektrických a elektronických zariadení v domácnosti a kancelárii v pohotovostnom režime a vo vypnutom stave.

VAROVANIE

Prístroj by nemal byť používaný osobami (vrátane detí) s fyzickým, zmyslovým alebo mentálnym postihnutím a osobami s nedostatočnými znalosťami a skúsenosťami, pokiaľ nie sú pod dohľadom osoby zodpovednej za ich bezpečnosť a neboli poučené, ako bezpečne používať zariadenie. Prítomnosť dospelých je nutná v prípade, že zariadenie obsluhujú deti; to umožní zabezpečenie bezpečnej prevádzky zariadenia.

1. Nikdy nenechávajte zariadenie bežať bez dozoru! Vypnite zariadenie, ak ho nepoužívate, a to aj na krátku dobu.
2. Nepoužívajte prístroj cez externý časovač alebo samostatný systém diaľkového ovládania.
3. Aby sa zabránilo nebezpečenstvu, v prípade poškodenia napájacieho kábla výmenu by mal robiť výrobca, autorizovaný poskytovateľ služieb alebo iná osoba, majúca príslušné kvalifikácie.
4. Pred použitím zariadenia skontrolujte, či napätie zodpovedá napätiu vyskytujúcu sa v miestnej sieti.
5. Aby nedošlo k poruche alebo k úrazu elektrickým prúdom, nevystavujte zariadenie na horúčavy miesta, na dážď, vlhkosť a prach.
6. Nevystavujte silnému magnetickému poľu.
7. Nekladte zariadenie priamo na zosilňovači alebo prijímači.
8. Nekladte prístroj na vlhka miesta, pretože vlhkosť poškodzuje elektrické súčasti.
9. Prenos zariadení z chladného do teplého prostredia alebo do vlhkého priestoru môže viesť ku kondenzácii vlhkosti na šošovke vo vnútri prehrávača. V takejto situácii, prístroj nebude pracovať správne. Nechajte súčasťou v prístroji po dobu jednej hodiny pre odparovanie vlhkosti.
10. Nečistite zariadenie chemickými rozpúšťadlami, pretože môžu zničiť lak skíně. Prístroj sa čistí čistým suchým alebo mierne vlhkou handričkou.

POZNÁMKA



Prehlásenie o zhode

Blaupunkt Competence Center 2N-Everpol Sp. z o.o. týmto prehlasuje, že je toto zariadenie v súlade so základnými požiadavkami a ďalšími príslušnými ustanoveniami smernice 2014/53 / EU. Prehlásenie o zhode je možné získať zo stránky produktu na www.blaupunkt.com.

Zodpovedná strana: 2N-Everpol Sp. z o.o., Puławska 403A, 02-801 Varšava, Poľsko,

Tel: +48 22 688 08 00, E-mail: info@everpol.pl



Naše produkty sú navrhnuté a vyrobené z vysoko kvalitných materiálov a komponentov, ktoré sú recyklovateľné a znovu použiteľné.



Ak sa na vašom zariadení nachádza symbol prečiarknutého odpadkového koša s kolieskami, znamená to, že sa na produkt vzťahujú ustanovenia európskej smernice 2012/19/EÚ. Na základe toho sa prosím riadte miestnymi predpismi a oboznáňte sa s požiadavkami na miestny systém zberu elektrického a elektronického odpadu a v prípade tohto produktu ich dodržujte.

NEVYHADZUJTE TENTO VÝROBOK S DOMÁCIMI ODPADMI!

TENTO VÝROBOK OBSAHUJE NEBEZPEČNÉ LÁTKY, ZMESI A KOMPONENTY, KTORÉ V PRÍPADE BEZ AUTORIZÁCIE MÔŽU BYŤ ZDROJOM POTENCIÁLNYCH VPLYVOV NA PRÍRODNÉ PROSTREDIE A ĽUDSKÉ ZDRAVIE!

Správna likvidácia použitého výrobku zabráni negatívnym vplyvom na životné prostredie a ľudské zdravie.



Výrobok obsahuje batérie, ktoré smernicu 2006/66 / EC nemožno vyhadzovať do bežného domového odpadu. Informujte sa prosím o miestnych pravidlách separovaného zberu batérií, pretože správnu likvidáciou pomôžete predchádzať negatívnym dôsledkom pre životné prostredie a ľudské zdravie.

INFORMÁCIE TÝKAJÚCE SA ŽIVOTNÉHO PROSTREDIA

Výrobok je zabalený len v nevyhnutnom obale pre jeho ochranu. Snahou našej firmy je, aby bol obalový materiál ľahko rozdeliteľný na tri materiály: kartón (krabica), polystyrénová pena (vypodloženie) a polyetylén (vrecká, ochranná penová pokrývka). Výrobok sa skladá z materiálov, ktoré je možné recyklovať a znovu použiť v prípade demontáže odbornou firmou. Dodržujte prosím miestne predpisy týkajúce sa likvidácie obalových materiálov, vybitých batérií a starého zariadenia.

Na nahrávanie a prehrávanie materiálov môže byť vyžadovaný súhlas. Pozri Zákon o copyrightu Act 1956 a Zákon na ochranu umelcov Sk 1958-1972.

Ďakujeme, že ste si kúpili našu meteostanicu. Tento model má nasledujúce funkcie.

Funkcie

- Predpoveď počasia 6 rôznych typov..
- Vnútorná / vonkajšia teplota.
- Vnútorná / vonkajšia vlhkosť.
- Pamäť najnižších a najvyšších nameraných hodnôt vnútornej a vonkajšej teploty a vlhkosti.
- 12/24 formát času, kalendár.
- Budík s funkciou zdriemnutia
- Obsluhuje až 3 externé snímače vysielajúce na rôznych kanáloch (v súprave je 1 snímač)
- Výstraha o nízkej a vysokej úrovni vnútornej a vonkajšej teploty
- Ukazovateľ bodu mrazu
- Ukazovateľ úrovne tepelného komfortu
- 12 úrovní fázy mesiaca.
- 3 úrovne zobrazenia varovania pred rizikom vzniku plesní.

Pozorne sa oboznámte s touto používateľskou príručkou a dôkladne sa oboznámte s jej obsahom ešte pred spustením zariadenia. Príručku uchovajte pre prípadnú potrebu v budúcnosti.

Displej a ovládacie prvky

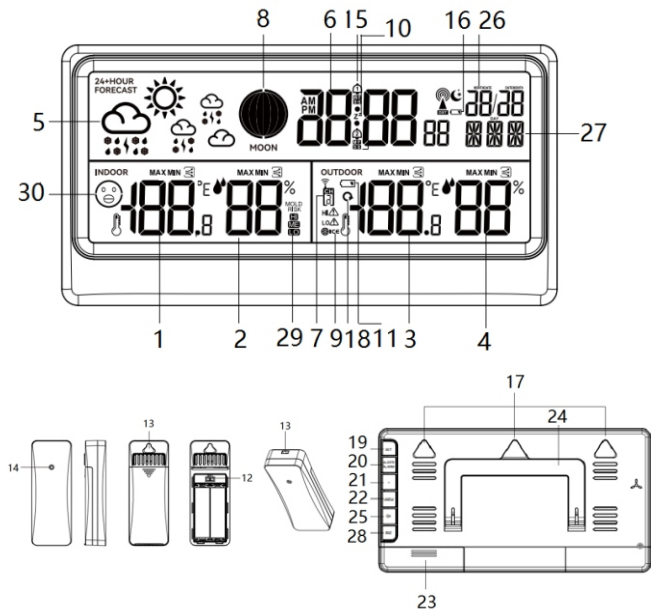

1. Vnútorná teplota / trend
2. Vnútorná vlhkosť / trend
3. Vonkajšia teplota / trend
4. Vonkajšia vlhkosť / trend
5. Animovaná predpoveď počasia
6. Hodiny
7. Ukazovateľ kanála vonkajšieho snímača
8. Fázy Mesiaca
9. Ukazovateľ bodu mrazu
10. Symbol zdiemnutia
11. Symbol nízkej úrovne nabitia batérií bezdrôtového snímača
12. Prepínač kanála snímača
13. Montážne otvory na zavesenie
14. Kontrolka snímača
15. Symbol budíka
16. Symbol nízkej úrovne nabitia batérií hlavnej jednotky
17. Otvor na háčik na montáž na stenu
18. Symbol cyklického zobrazovania údajov z kanálov 1~3
19. Tlačidlo nastavení
20. Tlačidlo výstrahy/budíka
21. Tlačidlo +
22. Tlačidlo -/pamät
23. Priečinok batérií
24. Skladaný podstavec
25. Tlačidlo výberu kanála
26. Kalendár
27. Ukazovateľ dňa týždňa
28. Vetracie otvory
29. Veko priehradky batérií
28. Tlačidlo zdiemnutia
29. Symbol rizika vzniku plesní
30. Symbol tepelného komfortu

Pripojenie k el. napätiu

Stlačte a otvorte veko priehradky batérií na zadnom paneli a vložte 3 batérie typu AA (v súprave), dodržte označenú polaritu. Displej sa zapne; následne zatvorte veko priehradky batérií.

Príjem signálu z externého bezdrôtového snímača

Keď sú batérie správne vložené, meteostanica automaticky deteguje a prijíma signál o nameranej vonkajšej teplote a vlhkosti z externého bezdrôtového snímača. Vyhľadávanie signálu trvá najviac 3 minúty. Symbol bezdrôtovej komunikácie (v blízkosti čísla kanála na displeji)  počas vyhľadávania bliká, a začne svietiť, keď úspešne začne prijímať signál. Ak stanica neprijíma signál z externého snímača, ukazovateľ príjmu signálu prestane po 3 minútach blikat/svietiť, a na displeji sa namiesto údajov o vonkajšej teplote a vlhkosti zobrazí nasledujúci symbol: „-“. Keď chcete znova spustiť vyhľadávanie signálu z externého snímača, stlačte a na 3 sekundy podržte tlačidlo výberu kanála.

Umiestnenie zariadenia a iné poznámky:

1. Meteostanica môže spolupracovať až s tromi externými bezdrôtovými snímačmi. Keď chcete nastaviť požadovaný kanál snímača, otvorte kryt priehradky batérií, a prepínač kanálov nastavte na požadovanej polohe (na výber sú 3 kanály). Po nastavení prepínača v externom snímači na kanál číslo 1, aj v meteostanici vyberte kanál číslo 1 – stláčaním tlačidla výberu kanála na zadnom paneli, a vyberte kanál 1. Stlačte tlačidlo kanála, kým sa na displeji nezobrazí symbol cyklického zobrazovania údajov z kanálov 1~3 (v blízkosti čísla kanála), keď chcete cyklicky zobrazovať údaje o teplote a vlhkosti zo snímačov nastavených na kanáloch 1/2/3. Rovnakým spôsobom spárujte ďalšie voliteľné snímače, na ich pripojenie použite kanál 2 a 3. V súprave je iba 1 externý snímač.
2. Umiestnite a používajte meteostanicu a externý snímač vo vzdialenosti do 1,5 až 2 metre od zdrojov rušenia, ako sú počítačové monitory alebo televízory. Meteostanicu neumiestňujte ani v blízkosti okien s kovovými ráhami.
3. Nepoužívajte iné elektronické výrobky, ako sú slúchadlá alebo reproduktory, ktoré pracujú na rovnakej rádiovkej frekvencii (433,92 MHz), pretože môžu vytvárať rušenia. Upozorňujeme, že ak vaši susedia používajú elektronické zariadenia pracujúce na rovnakej rádiovkej frekvencii (433,92 MHz), môžu tiež spôsobovať rušenia.
4. Aby ste zabezpečili presné meranie vnútornej teploty, umiestnite meteostanicu na suché miesto bez nečistôt a prachu. Vyberte miesto chránené pred priamym slnečným žiarením, ako aj pred inými zdrojmi tepla, ako aj v bezpečnej vzdialenosti od rôznych vetracích otvorov. boli merania čo najpresnejšie, umiestnite snímač v zvislej polohe, vo výške 1,5 ~ 2 metre od zeme, na mieste chránenom pred zrážkami a s dobrou cirkuláciou vzduchu. Snímač chráňte pred dlhodobým priamym slnečným žiarením.
5. Bezdrôtový snímač môžete umiestniť vonku.
6. Maximálny pracovný dosah bezdrôtového snímača je 80 metrov od meteostanice, bez prekážok medzi nimi.

7. Bezdrôtový snímač vysiela signál stanici každých 114 sekúnd (kanál 1), 134 sekúnd (kanál 2), 158 sekúnd (kanál 3).

Nastavenia



Stlačte a na 3 sekundy podržte tlačidlo nastavení, na displeji začne blikať informácia: 12/24. Stlačením tlačidla + alebo - vyberte požadovaný 12- alebo 24-hodinový formát času. Stlačením tlačidla nastavení potvrdíte nastavenie a prejdete na nastavenie času. Čas sa nastavuje rovnako, ako nastavenie 12/24-hodinového formátu. vykonáva sa rovnako, ako nastavenie 12/24-hodinového formátu; zopakujte túto operáciu, keď chcete nastaviť ďalšie možnosti, ako napríklad: minút/mesiac a deň/roka/mesiaca/dátumu/dňa týždňa v 15 jazykových možnostiach (ENG=angličtina, GER=nemčina, FRE=francúzština, SPA=španielčina, ITA=taliančina, DUT=holandčina, DAN=dánčina, POR=portugalčina, NOR=nórčina, SWE=švédčina, POL=poľština, FIN=fínčina, CZE=čeština, HUN=maďarčina, RUS=ruština)/ručné nastavenie počasia. (Keď stlačíte a podržte tlačidlo + alebo -, nastavovaná hodnota sa mení rýchlejšie. Ak v priebehu 20 sekúnd nevykonáte žiadnu ďalšiu operáciu, nastavenia sa automaticky uložia a aktuálne nastavenie sa zatvorí.)

Budík/zdriemnutie/Výstraha teploty

Nastavenia: Stlačte a na 3 sekundy podržte tlačidlo výstrah/budíka, aktivuje sa režim nastavenia budíka, stlačením tlačidla + alebo - nastavte číslice hodín, stlačením tlačidla výstrah/budíka potvrdíte výber a prejdite na nastavenie minút, vykonáva sa rovnako ako nastavenie hodín; opätovne stlačte tlačidlo výstrah/budíka, prejdite na nastavenie režimu budenia vo vybraných dňoch týždňa, a tlačidlom + alebo - príslušne vyberte: M-S – budík sa bude spúšťať od pondelka do nedele, S-S – od soboty do nedele, M-F – od pondelka do piatka; Opätovne krátko stlačte tlačidlo výstrahy/budíka, prejdete na nastavenia dĺžky zdriemnutia, v rozsahu od 5 do 60 minút, alebo zdriemnutie môžete vypnúť. Rovnako kombináciou tlačidiel nastavte BUDÍK2/výstrahu vysokej teploty/výstrahu nízkej teploty. Stlačením a podržaním tlačidla + alebo - môžete nastavovanie zrýchliť; ak v priebehu 20 sekúnd nevykonáte žiadnu operáciu, nastavenia sa automaticky uložia a aktuálny režim nastavenia sa deaktivuje.

Krátkym stlačením výstraha/budík prejdete na režim náhľadu nastavení budík1/budík2/výstraha vysokej teploty/výstraha nízkej teploty. V režime náhľadu, krátkym stlačením tlačidla + môžete aktivovať alebo deaktivovať budík1/budík2/výstrahu prekročenia nízkej alebo vysokej teploty. Po úspešnom nastavení a aktivácii budíkov a výstrah, na displeji sa zobrazí príslušný symbol budíka alebo výstrahy
V režime nastavenia výstrahy teploty, krátkym stlačením tlačidla výberu kanála môžete prepínať požadovaný bezdrôtový snímač a nastaviť výstrahy teploty osobitne pre každý pripojený bezdrôtový snímač.

Zdriemnutie: Keď sa budík spustí v nastavenom čase, stlačením ľubovoľného tlačidla (okrem tlačidla zdriemnutia) vypnete zvuk budíka, a zariadenie automaticky spustí budík znova nasledujúci deň v rovnakom čase. Zdriemnutie aktivujete krátkym stlačením tlačidla zdriemnutia; budík sa opäť spustí po takom čase, aký je nastavený v nastaveniach zdriemnutia. Stlačením akéhokolvek iného tlačidla (okrem tlačidla zdriemnutia) môžete zdriemnutie zrušiť. Ak nevykonáte žiadnu inú činnosť, budík bude znieť 2 minúty.

Výstraha (na prekročenie) vonkajšej teploty: Keď je aktívna výstraha vysokej teploty, a detegovaná teplota prekročí hornú hranicu, trikrát zaznie zvukový signál a súčasne sa na displeji zobrazí blikajúci symbol: **HI**  a hodnota teploty tiež blikať. Po aktualizácii údajov teploty, ak je stále nad limitom, zaznie ďalší zvukový signál. To isté sa deje, keď jednotka zistí, že bol prekročený limit nízkej teploty, v takom prípade sa na displeji zobrazí symbol: **LO**  Stlačením ľubovoľného tlačidla zvukový signál zrušíte, avšak symbol výstrahy bude aj naďalej blikať na displeji.

Teplota a vlhkosť

1. Rozsah merania vnútornej teploty: -9.9 ~ +50 °C.

2. Rozsah merania vonkajšej teploty: $-40 \sim +70 \text{ } ^\circ\text{C}$.

Pozor: LL.L $^\circ\text{C}$ alebo HH.H $^\circ\text{C}$ sa na displeji zobrazí, keď je nameraná hodnota teploty mimo vyššie uvedeného rozsahu

3. Rozsah merania vnútornej a vonkajšej vlhkosti: 20 % – 95 %

Pozor: 20% alebo 95% sa na displeji zobrazí, keď je nameraná hodnota vlhkosti mimo vyššie uvedeného rozsahu

4. Presnosť merania teploty $\pm 1,0 \text{ } ^\circ\text{C}$ v rozsahu od $0 \text{ } ^\circ\text{C}$ do $+50 \text{ } ^\circ\text{C}$ / $32 \text{ } ^\circ\text{F}$ ~ $104 \text{ } ^\circ\text{F}$.
 $\pm 2 \text{ } ^\circ\text{C}$ mimo vyššie uvedený rozsah.

5. Presnosť merania vlhkosti: $\pm 5 \%$ (rozsah 40 až 80 %), $\pm 8 \%$ mimo rozsah

6. Stláčaním tlačidla pamäte môžete skontrolovať údaje o maximálnej a minimálnej teplote, ako aj vlhkosti, vnútri aj vonku. Keď počas kontroly maximálnych a minimálnych údajov stlačíte a podržíte tlačidlo pamäte, manuálne vymažete príslušnú uloženú hodnotu. ((Pozor: Uložené údaje o minimálnych a maximálnych hodnotách sa automaticky aktualizujú každý deň o 00:00).).

Pozor: Údaje o teplote a vlhkosti sú presnejšie približne pol hodiny po zapnutí napájania. Teplota vo vnútri sa zobrazí automaticky po zapnutí, detegovaná teplota sa aktualizuje každých 30 sekúnd. Zariadenie začne automaticky prijímať signál z externého snímača, trvá to maximálne 3 minúty.

Krátkym stlačením tlačidla + môžete zmeniť jednotku teploty, $^\circ\text{C}$ alebo $^\circ\text{F}$.

Trend teploty

Šípka v blízkosti údajov teploty informuje o trende teploty. Jej smer sa mení podľa toho, či je posledné meranie teploty vyššie alebo nižšie než predchádzajúce meranie.

Šípka smerujúca hore = teplota sa v priebehu poslednej hodiny zvýšila o $1 \text{ } ^\circ\text{C}$.

Šípka smerujúca priamo = teplota sa v priebehu poslednej hodiny zmenila o menej než $1 \text{ } ^\circ\text{C}$.

Šípka smerujúca dole = teplota sa v priebehu poslednej hodiny znížila o $1 \text{ } ^\circ\text{C}$.

Predstavenie trendu vlhkosti

Šípka, ktorej poloha sa mení podľa toho, či je posledné meranie vlhkosti vyššie alebo nižšie než predchádzajúce meranie, informuje o trende vlhkosti.

Šípka smerujúca hore = vlhkosť sa v priebehu poslednej hodiny zvýšila o 5 %.

Priama šípka = vlhkosť sa v priebehu poslednej hodiny zmenila o menej než 5 %.





Šípka smerujúca dole = vlhkosť sa v priebehu poslednej hodiny znížila o 5 %.

Animovaná predpoveď počasia

Grafická predpoveď počasia sa vypočítava na základe hodinových výkyvov vonkajšej teploty a vlhkosti. Predpovede sa týkajú počasia počas nasledujúcich 12 hodín s presnosťou 70 až 75 %.

Meteostanica automaticky kalibruje údaje počas 1 až 2 týždňov na základe zmien údajov o teplote a vlhkosti. Bezdrôtový snímač umiestnite na vhodnom mieste vonku, aby ste získali presnejšie údaje pri výpočte predpovede počasia.

Predpoveď počasia sa zobrazuje v jednej z nasledujúcich kombinácií (len informačne, celkovo 6 typov: Slniečno, Polooblačno, Oblačno, Zrážky, Búrky, Sneženie. Predvolene sa zobrazuje symbol polooblačno,):

Symbol počasia						
Popis	Slniečno	Polooblačno	Oblačno	Zrážky	Búrky	Sneženie





Nezabúdajte, že zariadenie predpovedá počasie na základe obmedzených parametrov a môže sa líšiť od oficiálnych predpovedí počasia, ktoré sa vypočítavajú na základe pokročilých algoritmov.

Ukazovateľ bodu mrazu

Keď vonkajšia teplota klesne medzi $0 \sim +2,9^{\circ}\text{C}$, tento symbol začne na displeji blikať. Keď *! vonkajšia teplota klesne pod 0°C , symbol bude na displeji stále svietiť. Symbol zmizne len vtedy, keď detegovaná hodnota bude poza vyššie uvedené rozsah teplôt.

Pozor: Ukazovateľ bodu mrazu je predvolene zapnutý. Symbol začne blikať, keď bezdrôtový snímač deteguje príslušne nízku teplotu. Keď sú pripojené ďalšie voliteľné bezdrôtové snímače, symbol sa zobrazuje pre každý kanál, na ktorom je detegovaná nízka teplota.

Ukazovateľ úrovne tepelného komfortu

Display					
	Komfortné	Dobré	Stredné	Slabé	Zlé

Ukazovateľ nízkej úrovne nabitia batérií

- V prípade vonkajšieho snímača: Keď sa na displeji vedľa ukazovateľa vonkajšej teploty zobrazí symbol nízkej úrovne nabitia batérií, vymeňte batérie v externom snímači.
- Symbol nabitia batérie v hlavnej jednotke: Ak sa vedľa kalendára zobrazí symbol úrovne nabitia batérie, vymeňte batérie.



Upozornenie na riziko vzniku plesní

íExistujú 3 stupne upozornenia na riziko vzniku plesní: LO/ME/HI. Keď je úroveň rizika vzniku plesní LO (nízke) alebo ME (stredné), symbol na displeji svieti stále, a keď je úroveň rizika vzniku plesní HI (vysoké), vtedy príslušný symbol bliká.

Rozsah teplôt	Žiadne riziko	Nízke riziko LO	Stredné riziko ME	Vysoké riziko HI
Symbol na displeji	žiadny symbol	Na displeji sa zobrazuje LO	Na displeji sa zobrazuje ME	Symbol HI bliká každú jednu sekundu
$<11.0^{\circ}\text{C}$	Akákoľvek hodnota vlhkosti			
$11.0^{\circ}\text{C} \sim 25.9^{\circ}\text{C}$	Vlhkosť ≤ 48	$49 \leq \text{vlhkosť} \leq 78$	$79 \leq \text{vlhkosť}$	
$26.0^{\circ}\text{C} \sim 30.9^{\circ}\text{C}$		vlhkosť = 78	$79 \leq \text{vlhkosť} \leq 87$	$88 \leq \text{vlhkosť}$
$31.0^{\circ}\text{C} \sim 40.9^{\circ}\text{C}$		vlhkosť = 48	$49 \leq \text{vlhkosť} \leq 87$	$88 \leq \text{vlhkosť}$
$\geq 41.0^{\circ}\text{C}$	Akákoľvek hodnota vlhkosti			

Fáza Mesiaca

Zariadenie zobrazuje 12 fáz Mesiaca, tak ako je to uvedené nižšie.

			
Nov	Dorastajúci polmesiac	Prvá štvrt'	Dorastajúci mesiac
			
Spln	Cúvajúci polmesiac	Tretia štvrt'	Zmenšujúci sa polmesiac

Riešenie problémov

Žiadne informácie na displeji	<ul style="list-style-type: none"> ✧ Skontrolujte, či je batéria správne vložená v zariadení.
Teplota z externého snímača sa nezobrazuje.	<ul style="list-style-type: none"> ✧ Skontrolujte, či vzdialenosť medzi stanicou a snímačom nepresahuje 30 m (odporúčané). ✧ Uistite sa, či stanica a snímač sú vzdialené aspoň 2 m od monitorov a televízorov. ✧ Neumiestňujte zariadenia na alebo v blízkosti kovových okenných rámov. ✧ Nepoužívajte stanicu v blízkosti elektronických zariadení, ako sú reproduktory, ktoré pracujú na rovnakej frekvencii (433 MHz). ✧ Dôkladne skontrolujte, či stanica a externý bezdrôtový snímač majú nastavený rovnaký kanál. ✧ Vyberte batérie, chvíľu počkajte, a potom ich znova vložte.
Zobrazovaná teplota je nesprávna.	<ul style="list-style-type: none"> ✧ Vyberte batérie, chvíľu počkajte, a potom ich znova vložte. ✧ Uistite sa, či stanica alebo snímač nie sú ovplyvnené zdrojmi tepla, klimatizáciou ap. Alebo je snímač umiestnený na mieste, ktoré je vystavené priamemu slnečnému žiareniu.

Špecifikácia:

- Zobrazovanie vnútornej/vonkajšej teploty
- Zobrazovanie vnútornej/vonkajšej vlhkosti
- Ukazovanie trendu teploty/vlhkosti
- Ukazovateľ tepelného komfortu
- Ukazovateľ bodu mrazu
- Výstraha vonkajšej teploty (nastaviteľná)
- Uloženie max./min. teploty a vnú./von. vlhkosť
- Upozornenie na riziko výskytu plesní a informácie o fáze Mesiaca
- Rozmery LCD displeja: 171 x 73 cm
- Hodiny (12/24-hodinový formát) a kalendár
- Dni týždňa v 15 jazykoch
- Budík s funkciou zdiemnutia
- Bezdrôtový externý snímač (1 ks v súprave)
- Obsluhuje až 3 externé snímače
- Ukazovateľ nízkej úrovne nabitia batérií vonkajšieho snímača a batérie na udržanie pamäte
- Nástenný vešiak / Stojan
- Napájanie: batérie (3 x 1,5 V, typ AA, v súprave)
- Zdroj bezdrôtového snímača: 2 x 1,5 V batéria (typ AA, v súprave)
- IP54 (trieda vodotesnosti bezdrôtového snímača)
- Pracovná frekvencia bezdrôtového snímača: 433,92 MHz
- Prikon: 0,135 W (meteostanica), 24 mW (bezdrôtový snímač)
- Rozmery meteostanice: 215 x 112 x 19 cm
- Čistá hmotnosť meteostanice: 0,23 kg
- Rozmery snímača: 38 x 19 x 100 cm
- Čistá hmotnosť snímača: 0,032 kg
- Prikon v photovostnom režime < 0,18 W

Fontos információk

- Tartsa meg a használati útmutatók későbbi kérdések esetében
- Kerülje a készülék vízzel vagy nedvességgel történő érintkezését
- Ne telepítse a készüléket az alábbi helyeken:
- Kerülje a berendezés közvetlen napfényvel vagy szokatlanul sok porral történő érintkezését.
- Ne helyezzen semmilyen más melegítő készülékek a berendezés mellett.
- A készülék helye ne legyen folyamatosan rezgő helyeken.
- A készülék helye ne legyen magas páratartalmú helyiségben.
- Ne helyezzen nyílt láng vagy gyertyák mellett.
- Berendezések csak kézikönyv szerint használható.
- A berendezés bekapcsolása előtt, győződjön meg róla, hogy az áramellátás megfelelően csatlakozik.

A hátoldalon és a készülék oldalán található légnyílások maradjanak szabadon. Soha ne próbálja meg a hibás készüléket megjavítani, minden esetben forduljon ügyfélszolgálatához. Ne nyissa fel a készüléket - ezt csak szakember teheti meg.

BIZTONSÁGI UTASÍTÁSOK

1. Olvassa el az utasításokat - figyelmesen olvassa el a biztonsági utasításokat.
 2. Tartsa meg az útmutatót - későbbiekben felmerülő kérdések esetére tartsa meg a biztonsági utasításokat.
 3. Vegye figyelembe a figyelmeztetéseket - Vegye figyelembe a használati figyelmeztetéseket és utasításokat.
 4. Vegye figyelembe az utasításokat - Vegye figyelembe a használati figyelmeztetéseket és utasításokat.
 5. Üzembevétel – Utasítások szerint ügyeljen.
 6. Áramforrás - A készüléket csatlakoztassa csak a normál hálózati feszültséghez. Ha a felhasználó nem biztos abban, milyen típusú tápegysége van a házban, akkor forduljon a forgalmazóhoz vagy a helyi áramszolgáltatóhoz.
 7. Víz és nedvesség - Tűzveszély és egy esetleges áramütés elkerülése végett, a készüléket ne tegye ki esőnek vagy nedvességnek. A berendezést ne használja fürdőakadák, úszómedencék vagy fröcskölő vízforrás közelében.
 8. Tárgyak és folyadékok a készülék - Idegen tárgyak nem tegyen be a készülékbe mert feszültség alatt lévő pontokat és alkatrészeket érinthetnek, ami tüzet vagy áramütést okozhat. Ne helyezzen folyadékkal telt tárolóedényeket a készülékre.
 9. Szerviz - Soha ne próbálja meg a hibás készüléket megjavítani, minden esetben forduljon ügyfélszolgálatához. Ne nyissa fel a készüléket - ezt csak szakember teheti meg. A karbantartási munkákat hagyja szaképzett személyzetre. Egyéb esetekben magát és másokat is veszélyeztet.
 10. Pótalkatrészek - Alkatrészek cseréjekor ellenőrizze, hogy a szolgálati munkavállaló használt pótalkatrészeket a gyártó által meghatározott, vagy ugyanilyenek, mint az eredeti rész. Nem engedélyezett részek esetében tűz, áramütés vagy egyéb veszély veszélye van.
 11. A készülék maximális környezeti hőmérséklete 35 ° C.
 12. Irányelvek az elektrosztatikus kislésről – ha a készülék működése zavarban van az elektrosztatikus kislés miatt, ki kell kapcsolni és újrapcsolni vagy más helyre mozdulni.
 13. Batérie
- A. Batérie nesmú byť vystavené nadmernému teplu, ako je slnečné žiarenie, oheň atď
 B. Pri likvidácii batérie, venujte pozornosť environmentálnym aspektom.
 C. Upozornenie týkajúce sa používania batérii: aby sa zabránilo úniku batérie, čo môže mať za následok zranenie alebo poškodenie zariadenia:

1. Pri vkladání batérií dbajte na správnú polaritu (+ a -).
2. Nepoužívajte rôzne batérie naraz - staré a nové batérie, štandardné a alkalické atď
3. Vyberte batérie z prístroja, keď nie je používaný po dlhšiu dobu

ERP2-ről megjegyzések (energiával kapcsolatos eszközök)

Ez a készülék ökoprojekttel megfelel a 2. szakasz bizottsági rendelet (EC) No 1275/2008 irányelvet átültető 2009/125/EK energiafogyasztásról a fogyatékkal élő és működő készenléti üzemmódban elektronikus eszközökről irodában és házban.

FIGYELEM

A készüléket nem használhatják olyan személyek (beleértve a gyerekeket), akik testi, érzékszervi vagy szellemi fogyatékoságtól szenvednek és az elégtelen tudású és tapasztalatú is, ha a felelős személy nem felügyeli és nem kapták elég információ a készülékről. Felnőttek jelenlétére szüksége van ha a gyerekek használják a készüléket. Ez biztosítja a biztonságos használatát.

1. Soha ne hagyja a gépet felügyelet nélkül! Kapcsolja ki készüléket, ha nem használ, bár egy rövid ideig.
2. Ne használja a készüléket egy külső órajel időzítővel, vagy egy külön távvezérlő rendszerrel.
3. Kockázatának elkerülése érdekében a a tápkábél megsérülése esetében, a cserét gyártónak kell végezni, meghatalmazott szolgáltató, vagy más személy aki rendelkezik megfelelő képesítéssel.
4. Mielőtt használatba venné a készüléket, ellenőrizze, hogy a hálózati feszültség megegyezik a feszültséggel előforduló helyi hálózatban.
5. Tűzveszély és egy esetleges áramütés elkerülése végett, a készüléket ne tegye ki esőnek vagy nedvességnek.
6. Ne tegye ki erős mágneses mezőre.
7. Ne helyezze a készüléket közvetlenül az erősítőn vagy vevőn.
8. Ne helyezze a készüléket párás helyen, mert a nedvességnek hátrányos hatása van az elektromos alkatrészekre.
9. A készülék hozása a hideg helyről meleg vagy nedves helyre páralecsapódás a lencsén a lejátszó belsejében történhet. Ebben az esetben a készülék nem helyesen működhet. Hagyja a gépet bekapcsolva körülbelül egy óráig, hogy lehetővé tegye a nedvesség párolgást.
10. Ne tisztítsa a készüléket kémiai oldószerekkel, a készülék lakk megsemmisítése miatt. Az eszköz tiszta, száraz vagy enyhén nedves ruhával tisztítható.

FIGYELEM



Megfelelőség

A Blaupunkt Competence Center 2N-Everpol Sp. z o.o. kijelenti, hogy ez a készülék megfelel a 2014/53/EU irányelv alapvető követelményeink és más vonatkozó rendelkezéseinek. A megfelelőségi nyilatkozat a termék honlapjáról szerezhető be: www.blaupunkt.com.

Felelős fél: 2N-Everpol Sp. z o.o., Puławska 403A, 02-801 Varsó, Lengyelország, telefon: +48 22 688 08 00, e-mail: info@everpol.pl



A termék kiváló minőségű anyagokból és alkatrészekből áll, újrahasznosíthatók és újra felhasználhatók.



Ha a készüléken áthúzott kerek kuka szimbólum látható, az azt jelenti, hogy a termékre a 2012/19/EU európai irányelv rendelkezései vonatkoznak. Ennek alapján kérjük, kövesse a helyi előírásokat, ismerkedjen meg a helyi elektromos és elektronikus hulladékgyűjtő rendszer követelményeivel, és e termék esetében tartsa be azokat.

EZT A TERMÉKET NE SZENVEDJE A HÁZTARTÁSI HULLADÉKOKHOZ!

EZ A TERMÉK VESZÉLYES ANYAGOT, KEVERÉKET ÉS ÖSSZETEVŐKET TARTALMAZ, AMELY ENGEDÉLYMENTESSÉGÉN A TERMÉSZETES KÖRNYEZETRE ÉS AZ EMBERI EGÉSZSÉGRE VONATKOZÓ POTENCIÁLIS HATÁSOK FORRÁSA LEHET!

A használt termék megfelelő ártalmatlanítása megakadályozza a környezetre és az emberi egészségre gyakorolt negatív hatásokat.



A készülék fel van szerelve akkumulátorral ami megfelel a 2006/66/EC európai irányelv követelményeinek. Ne dobja az elemet a normál háztartási szeméttel. Kérjük, olvassa el a követelmények a helyi rendszerről a hulladék elektromos és elektronikus berendezésekkel kapcsolatos. Helyi követelmények szerint csinálni kell. Ne dobja a terméket a normál háztartási szeméttel.

Információk a környezetvédelemről

A csomag csak a szükséges elemeket tartalmaz. Minden erőfeszítést tettek, hogy a csomagolóanyag három összetevője könnyen elkülönített legyen: karton (doboz), polisztirol (belső biztonság) és polietilén (zacskó, védő lap). A készülék olyan anyagból készült, melyek újrahasznosíthatók és szétszerelhetőek. Kérjük, olvassa el a követelmények a helyi rendszerről a hulladék elektromos és elektronikus berendezésekkel kapcsolatos. Felvételhez és lejátszáshoz engedélyre van szükség. Lásd a szerzői jogi törvényt, valamint az előadók / művészek jogairól.

Köszönjük, hogy megvásárolta időjárásjelző állomásunkat. Ez a modell a következő funkciókkal rendelkezik.

Funkciók

- Időjárás-előrejelzés- 6 különböző típus.
- Beltéri / kültéri hőmérséklet.
- Beltéri / kültéri páratartalom.
- A belső és külső hőmérséklet és páratartalom mérések minimális és maximális értékeinek memóriája.
- 12/24 órás óra üzemmód, naptár.
- Riasztás szundi funkcióval
- Legfeljebb 3 külső érzékelő támogatása különböző csatornákon (a készletben csak 1 érzékelő van)
- Alacsony és magas beltéri és kültéri hőmérséklet figyelmeztetés
- Fagyjelző
- Hőkomfort szintjének kijelzése
- 12 holdfázis.
- 3 szintű penészveszélyre figyelmeztető jelzés.

Kérjük, a gép elindítása előtt figyelmesen olvassa el ezt a használati útmutatót. A használati útmutatót későbbi igénybevétel céljából őrizze meg.

Kijelző és vezérlő elemek

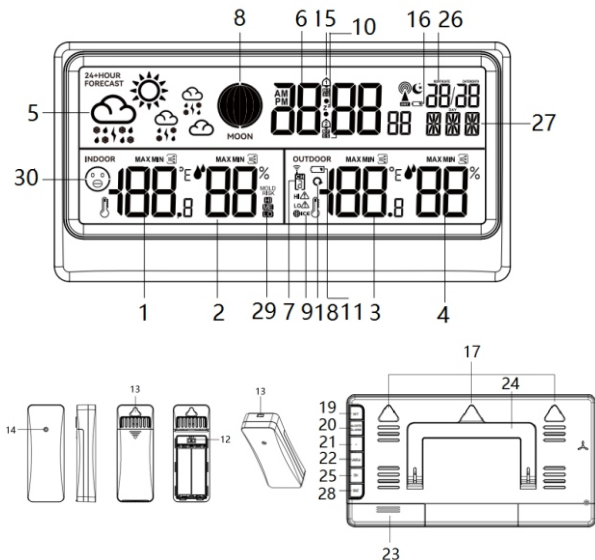

1. Beltéri hőmérséklet / trend
2. Beltéri páratartalom/trend
3. Külső hőmérséklet / trend
4. Külső páratartalom// trend
5. Animált időjárás-előrejelzés
6. Óra
7. Külső érzékelő csatornájának kijelzése
8. Holdfázisok
9. Fagyjelző
10. Szundi ikon
11. Vezeték nélküli érzékelő alacsony töltöttségű elem ikon
12. Érzékelő csatorna kapcsoló
13. Rögzítőfuratok felakasztáshoz
14. Érzékelő ellenőrző lámpája
15. Riasztás ikon
16. Alacsony töltöttségű elem ikon a főegységen
17. Kampóras a falra szereléshez
18. Ciklikus adatmegjelenítés ikon az 1~3 csatornákhöz
19. Beállítások gomb
20. Figyelmeztetés/riasztás gomb
21. + gomb
22. Gomb - / memória
23. Elemtartó
24. Összecsukható állvány
25. Csatornaválasztó gomb
26. Naptár
27. A hét napjainak kijelzése
28. Szundi gomb
29. Penészveszély ikon
30. Hőkomfort ikon

Tápfeszültség csatlakoztatása

Nyomd meg és nyisd ki a hátlapon lévő elemtartó fedelét, és helyezz be 3 darab AA elemet (tartozék) a bevésített pozitív és negatív polaritásnak megfelelően. A kijelző bekapcsol; Ezt követően zárd be az elemtartó fedelét.

Nyissa ki a külső vezeték nélküli érzékelő akkumulátortartó rekeszének fedelét, és helyezzen be 2 db AA akkumulátort a rekeszbe, a rekeszben feltüntetett polaritásnak megfelelően (az akkumulátorok mellékelve). A legjobb teljesítmény érdekében javasoljuk, hogy kiváló minőségű alkáli vagy lítium akkumulátorokat használjon. „Heavy duty” elemek vagy akkumulátorok használata nem ajánlott.

Külső, vezeték nélküli érzékelő jelének fogadása

Ha az akkumulátor megfelelően van behelyezve, az időjárásjelző állomás automatikusan észleli és fogadja a külső hőmérséklet és páratartalom mérés jelét egy külső, vezeték nélküli érzékelőtől. A jel megkeresése legfeljebb 3 percet vesz igénybe. Keresés közben a vezeték nélküli szimbólum (a közeli csatorna a kijelzőn  villog a kijelzőn, a jel sikeres fogadása után pedig stabilizálódik. Ha az állomás nem kap jelet egy külső érzékelőtől, 3 perc elteltével eltűnik a vétel jelzése, és a hőmérséklet, valamint a külső páratartalom adatai helyett a következő szimbólum jelenik meg a kijelzőn: „-”. A külső érzékelőtől érkező jel keresésének újbóli engedélyezéséhez nyomja le és tartsa lenyomva csatornaválasztó gomb 3 másodpercig.

A készülék elhelyezése és egyéb megjegyzések:

1. Az időjárásjelző állomás akár három külső vezeték nélküli érzékelővel is működhet. A kívánt érzékelő csatorna beállításához nyissa ki az akkumulátor fedelét, és állítsa a csatornkapcsolót a megfelelő helyzetbe (3 csatorna közül választhat). Miután a külső érzékelőben az 1-es csatornára állította a kapcsolót, válassza ki az időjárásjelző állomás 1-es csatornáját is – az 1-es csatorna kiválasztásához nyomja meg a csatornaválasztó gombot a hátlapon.. Nyomd meg a csatorna gombot, amíg az adatciklus ikon meg nem jelenik a kijelzőn az 1-3 csatornáról (a csatornaszám közelében), hogy az 1/2/3 csatornán beállított érzékelők hőmérsékleti és páratartalmi adatai ismétlődő módon jelenjenek meg. Ugyanezzel a módszerrel két további opcionális érzékelő párosítható a 2-es és a 3-as csatornán. A készletben csak 1 külső érzékelő van.
2. Kérjük, hogy az időjárásjelző állomást és a külső érzékelőt az interferenciaforrásoktól, például a számítógép-monitoroktól vagy a televízióktól 1,5~2 méterre helyezze el és használja. Az időjárásjelző állomást a fémkeretes ablakoktól távol kell elhelyezni.
3. Ne használjon más elektronikus terméket, például fejhallgatót vagy hangszórót, amely ugyanazon a jelfrekvencián (433,92 MHz) működik, mivel interferenciát okozhat. Kérjük, vegye figyelembe, hogy ha a szomszédai azonos frekvencián (433,92 MHz) működő elektronikus eszközöket használnak, az interferenciát okozhat a megfelelő működésben.
4. A beltéri hőmérséklet pontos méréséhez helyezze az időjárásjelző állomást száraz, szennyeződésektől és portól mentes helyre. Válasszon egy helyet közvetlen napfénytől és más hőforrásoktól, valamint szellőzőnyílásoktól távol.

5. A vezeték nélküli érzékelő kültéren is telepíthető. A mérés lehető legjobb pontossága érdekében az érzékelőt állítsa függőleges helyzetbe, legalább 1,5 ~ 2 méterre a talajtól, esőtől védett és jó légáramlással rendelkező helyre. Ne tegye ki az érzékelőt hosszú ideig közvetlen napsugárzásnak.
6. A vezeték nélküli érzékelő maximális üzemi távolsága 80 méter az időjárás-jelző állomástól, amennyiben nincsenek közbenső akadályok.
7. A vezeték nélküli érzékelő jele 114 másodpercenként (1. csatorna), 134 másodpercenként (2. csatorna), 158 másodpercenként (3. csatorna) érkezik az állomásra.

Beállítások

Nyomd meg és tartsd lenyomva a beállítások gombot 3 másodpercig, a kijelző villogni fog: 12/24. Nyomd + vagy - gombot a 12 vagy 24 órás időformátum kiválasztásához. Nyomd meg a beállítások gombot a megerősítéshez, és lépj tovább az idő beállításához, amely ugyanúgy működik, mint a 12/24 órás formátum beállítása. ami ugyanaz a művelet, mint a 12/24 órás formátum beállítása; ismételd meg ezt a műveletet más opciók beállításához, mint például: percek/hónap és nap/év/nap/dátum/heti nap beállítása 15 nyelvi opcióban (ENG=angol, GER=német, FRE=francia, SPA=spanyol, ITA=olasz, DUT=holland, DAN=dán, POR=portugál, NOR=norvég, SWE=svéd, POL=lengyel, FIN=finn, CZE=cseh, HUN=magyar, RUS=orosz) /manuális időjárásbeállítás. (A felfelé vagy + vagy - gomb lenyomása és nyomva tartása felgyorsítja a beállítást. Ha 20 másodpercen belül nem történik további művelet, akkor az aktuális beállítás automatikusan elmentésre és kilépésre kerül)

Riasztás/Szundi/Hőmérséklet figyelmeztetés

Beállítások: Nyomd meg és tartsd lenyomva a figyelmeztetés/riasztás gombot 3 másodpercig a riasztás beállítási mód aktiválásához, nyomd meg a + vagy - gombot az óra számjegyeinek beállításához, nyomd meg a figyelmeztetés/riasztás gombot a választás megerősítéséhez, és lépj tovább a percek beállításához, ami ugyan az a művelet, mint az óra beállítása; nyomd meg ismét a figyelmeztetés/riasztás gombot, hogy a kiválasztott hét napjain az ébresztési mód beállítására lépj, a + vagy - gombbal a megfelelő kiválasztásához: M-S - riasztás hétfőtől vasárnapig, S-S - szombattól vasárnapig, M-F - hétfőtől péntekig szől; Nyomd meg újra röviden a figyelmeztetés/riasztás gombot, hogy a szundi időtartamának 5 és 60 perc közötti beállítására vagy kikapcsolására lépj. Ugyanezzel a gombkombinációval állítsd be az ALARM2/magas hőmérséklet figyelmeztetés/alacsony hőmérséklet figyelmeztetés értékét.



A + vagy - gomb lenyomása és nyomva tartása felgyorsítja a beállítást; ha 20 másodpercig nem történik semmilyen művelet, a beállítások automatikusan elmentésre kerülnek, és az aktuális beállítási mód kikapcsol.

Rövid megnyomás a figyelmeztetés/riasztás gomb átvált a riasztás1/riasztás2/magas hőmérséklet figyelmeztetés/alacsony hőmérséklet figyelmeztetés beállítások előnézeti üzemmódjába. Előnézeti üzemmódban a + gomb rövid megnyomásával aktiválható vagy deaktiválható a riasztás1/riasztás2/magas vagy alacsony hőmérséklet túllépése figyelmeztetés. A riasztások és figyelmeztetések sikeres beállítása és engedélyezése után a megfelelő riasztás vagy figyelmeztetés ikon megjelenik a kijelzőn

A hőmérséklet-felügyelet beállítási módban a csatornaválasztó gomb rövid megnyomásával átkapcsolja a megfelelő vezeték nélküli érzékelőt, és beállítja a hőmérséklet-felügyeletet külön-külön minden egyes csatlakoztatott vezeték nélküli érzékelőhöz.

Szundi: Amikor az ébresztő riasztás a beállított időben megszólal, nyomd meg bármelyik gombot (kivéve a szundi gombot) az ébresztőhang kikapcsolásához, és a készülék automatikusan újra megszólal a következő napon ugyanabban az időben. A szundi gomb rövid megnyomásával aktiválható a szundi gombot; az ébresztő a szundi idő beállítása során kiválasztott idő után újra megszólal. Bármely más gomb megnyomásával (kivéve a szundi gombot) a szundi megszüntethető.

A riasztás 2 percig szól, ha nem történik más művelet.

Kültéri hőmérséklet figyelmeztetés (figyelmeztetés a hőmérséklet túllépésre): Ha a magas hőmérséklet figyelmeztetés aktiválódik, és az észlelt hőmérséklet meghaladja a felső határértéket, háromszor hangjelzés hallatszik, és ezzel egyidejűleg egy villogó ikon jelenik meg a kijelzőn: **HI**  és a hőmérséklet értéke is villogni fog. Ha a hőmérsékleti adatok frissítése után a hőmérséklet még mindig a határérték felett van, újabb hangjelzés hallható. Ugyanez történik akkor is, ha a külső egység az alacsony hőmérséklet határérték túllépését érzékeli, ebben az esetben egy ikon jelenik meg a kijelzőn: **LO** . Nyomja meg bármelyik gombot a hangjelzés megszűntetéséhez, de a kijelzőn továbbra is villogni fog a figyelmeztetési ikon.

Hőmérséklet és páratartalom

1. Belső hőmérséklet mérési tartománya: -9.9 ~ +50 °C.

2. Külső hőmérséklet mérési tartománya: -40 ~ +70 °C.

Figyelem: LL.L °C vagy HH.H °C jelenik meg a kijelzőn, ha a mért hőmérséklet értéke a fenti tartományon kívül esik

3. A belső és külső páratartalom mérési tartománya: 20%-95%

Figyelem: 20% vagy 95% jelenik meg a kijelzőn, ha a mért páratartalom a fenti tartományon kívül esik

4. Hőmérsékletmérés pontossága: ±1,0°C a 0°C és +50°C / 32°F ~ 104°F közötti tartományban. ±2°C a fenti tartományon kívül.

5. Páratartalom-mérés pontossága: ±5% (40-80% tartományban), ±8% tartományon kívül

6. Nyomd meg többször a memória gombot mind a külső, mind a belső maximális és minimális hőmérséklet és páratartalom megjelenítéshez. A maximális és minimális adatok ellenőrzése közben nyomd meg és tartsd lenyomva a memória gombot, hogy manuálisan töröld a tárolt értéket. (Figyelem: A tárolt minimum és maximum értékek minden nap 00:00-kor automatikusan frissülnek).

Figyelem: A hőmérséklet- és páratartalom-mérések körülbelül fél órával a bekapcsolás után pontosabbak lesznek. A belső hőmérséklet bekapcsoláskor automatikusan megjelenik, az érték 30 másodpercenként frissül. A készülék automatikusan elkezd fogadni a külső érzékelőtől érkező jelet, és ez legfeljebb 3 percig tart.

A + gomb rövid megnyomásával a hőmérséklet mértékegysége átváltozik °C vagy °F között.

Hőmérséklet alakulása

A hőmérsékleti adatokhoz közeli nyíl jelzi a hőmérséklet alakulását. Iránya attól függően változik, hogy az utolsó mért hőmérséklet magasabb vagy alacsonyabb, mint a korábbi értékek. Felfelé mutató nyíl = a hőmérséklet 1 °C-kal nőtt az elmúlt órában.

Egyenesen előre mutató nyíl = a hőmérséklet kevesebb, mint 1 °C-kal változott az elmúlt órában.

Felfelé mutató nyíl = a hőmérséklet 1 °C-kal csökkent az elmúlt órában.

Páratartalom trend jelzése

Az a nyíl, amelynek helyzete attól függően változik, hogy az utolsó mért páratartalom magasabb vagy alacsonyabb, mint a korábbi értékek, a páratartalom alakulását jelzi.

Felfelé mutató nyíl = a páratartalom 5%-kal nőtt az elmúlt órában.







Egyenes nyíl = a páratartalom kevesebb, mint 5%-kal változott az elmúlt órában.

Felfelé mutató nyíl = a páratartalom 5%-kal csökkent az elmúlt órában.

Animált időjárás-előrejelzés

A grafikus időjárás-előrejelzés a kinti hőmérséklet és páratartalom óránkénti változása alapján kerül kiszámításra. Az előrejelzések a következő 12 óra időjárására vonatkoznak, 70%-75%-os pontossággal. Az időjárás-állomás 1-2 héten belül automatikusan kalibrálja a leolvasott értékeket a hőmérséklet- és páratartalom-adatok változásai alapján. Helyezd a vezeték nélküli érzékelőt kültérre, hogy pontosabb adatokat kapj az időjárás-előrejelzés kiszámításakor.

Az időjárás-előrejelzés a következő kombinációk valamelyikében jelenik meg (csak tájékoztatásul, összesen 6 típus: Napos, Részlegesen felhős, Borult, Esős, Viharos, Havas. A megjelenített alapértelmezett ikon részlegesen felhős,

Időjárás ikon						
Leírás	Napos	Részlegesen felhős	Borult	Esős	Viharos	Havas

Felhívjuk figyelmét, hogy a készülék az időjárást korlátozott paraméterek alapján jelzi, ez eltérhet a hivatalos időjárás-előrejelzésektől, amelyeket speciális algoritmusok alapján számítanak ki.

Fagyjelző

 Amikor a külső hőmérséklet 0~2,9°C közé esik, ez az ikon villogni kezd a kijelzőn. Ha a külső hőmérséklet 0°C alá csökken, az ikon folyamatosan világít a kijelzőn. Az ikon csak akkor tűnik el, ha az érzékelt hőmérséklet értéke a fenti hőmérsékleti tartományon kívül esik. Figyelem: A fagyáspontjelző alapértelmezés szerint be van kapcsolva. Az ikon villogni fog, ha a vezeték nélküli érzékelő megfelelő alacsony hőmérsékletet érzékel. Ha további opcionális vezeték nélküli érzékelők vannak csatlakoztatva, az ikon minden olyan csatornánál megjelenik, ahol alacsony hőmérsékletet észlelt.

Hőkomfort szintjének kijelzése

Display					
	Kényelmes	Jó	Közepes	Gyenge	Rossz

Az akkumulátor alacsony töltöttségének kijelzője

- A külső érzékelőben: Amikor a kijelzőn megjelenik az akkumulátor lemerülését jelző ikon a külső hőmérséklet-jelző mellett, cserélje ki az akkumulátorokat a külső érzékelőben.
- Az elem ikonja a főegységen: Ha a naptár mellett megjelenik az elem töltöttségi szint ikonja, cseréld ki az elemet.









Figyelmeztetés a penészesveszélyre

A penészesveszélyre vonatkozóan 3 figyelmeztetési szint létezik: LO/ME/HI. Ha a penészesveszélyre figyelmeztető szint LO (alacsony) vagy ME (közepes), akkor a kijelzőn lévő ikon folyamatosan világít, és ha a kockázati szint HI (magas), akkor a megfelelő ikon villog.

Hőmérséklet-tartomány	Nincs kockázat	Alacsony kockázat LO	Közepes kockázat ME	Magas kockázat HI
Kijelző ikon	nincs ikon	LO ikon világít a kijelzőn	ME ikon világít a kijelzőn	HI ikon másodpercenként villog
<11.0°C	Bármilyen páratartalom érték			
11.0°C~25.9°C	≤48 Páratartalom	49≤ - ≤78 páratartalom	79≤ páratartalom	
26.0°C~30.9°C		páratartalom =78	79≤ - ≤87 páratartalom	88≤ páratartalom
31.0°C~40.9°C		páratartalom=48	49≤ - ≤87 páratartalom	88≤ páratartalom
≥41.0°C	Bármilyen páratartalom érték			

Holdfázis

A készülék a holdfázisokat mutatja, és 12 részre osztja őket, az alábbiak szerint.

			
Újhold	Növekvő holdsarló	Első negyed	Növekvő 2/3
			
Telihold	Csökkenő 2/3	Harmadik negyed	Csökkenő holdsarló

Problémamegoldás

Nincsenek információk a kijelzőn	<ul style="list-style-type: none"> ✧ Ellenőrizd, hogy az elemek megfelelően vannak-e behelyezve a készülékbe.
A külső érzékelő hőmérséklete nem jelenik meg.	<ul style="list-style-type: none"> ✧ Ellenőrizze, hogy az állomás és az érzékelő közötti távolság nem haladja meg a 30 métert (ajánlott) ✧ Győződjön meg arról, hogy az állomás és az érzékelő legalább 2 méterre van a monitoroktól és a televíziókészülékektől. ✧ Ne helyezzen eszközöket fém ablakkeretekre vagy azok közelébe. ✧ Kerülje az állomások használatát olyan elektronikus eszközök közelében, mint például az azonos frekvencián (433 MHz) működő hangszórók. ✧ Kérjük, gondosan ellenőrizze, hogy az állomás és a külső, vezeték nélküli érzékelő ugyanazon a csatormán van-e. ✧ Vegye ki az akkumulátorokat, várjon egy pillanatot, majd helyezze vissza őket.
A kijelzett hőmérséklet helytelen.	<ul style="list-style-type: none"> ✧ Vegye ki az akkumulátorokat, várjon egy pillanatot, majd helyezze vissza őket. ✧ Győződjön meg arról, hogy az állomást vagy az érzékelőt nem befolyásolják-e hőforrások, légkondicionálók stb. Vagy a szenzor olyan helyen található, ahol közvetlen napsugárzás érheti.

Műszaki adatok:

- A beltéri/kültéri hőmérséklet kijelzése
- A beltéri/kültéri páratartalom kijelzése
- Hőmérséklet/páratartalom trend jelzése
- Hőkomfort kijelzése
- Fagyjelző
- Kültéri hőmérséklet figyelmeztetés (állítható)
- Rögzítse a max./min. hőmérsékletet és a beltéri/kültéri páratartalmat
- Penészveszélyre figyelmeztetés és holdfázis információ
- LCD kijelző mérete: 171 x 73 mm
- Óra (12/24 órás formátumban) és naptár
- A hét napjai 15 nyelven
- Riasztás szundi funkcióval
- Vezeték nélküli, külső érzékelő (1 db)
- Legfeljebb 3 külső érzékelő támogatása
- Alacsony töltöttség jelző a külső érzékelőhöz és a memóriát fenntartó akkumulátorhoz
- Falikar / Állvány
- Tápegység: elemek (3 x 1,5V, AA méret, tartozék)
- Vezeték nélküli érzékelő áramforrása: 2 x 1,5V akkumulátor (AA méret, mellékelve)
- IP54 (a vezeték nélküli érzékelő vízállósági osztálya)
- Vezeték nélküli érzékelő üzemi frekvenciája: 433,92 MHz
- Áramfelvétel: 0,135 W (időjárásjelző állomás), 24 mW (vezeték nélküli érzékelő)
- Időjárásjelző állomás méretei: 215 x 112 x 19 mm
- Az időjárásjelző állomás nettó súlya: 0,23 kg
- Érzékelő méretei: 38 x 19 x 100 mm
- Érzékelő nettó súlya: 0,032 kg
- Áramfelvétel készenléti állapotban <0,18W

Važne informacije

- Sačuvajte operativne upute i sigurnosne informacije kako bi se ih moglo koristiti u budućnosti.
- Nemojte dopustiti da na uređaj kapa ili proliva se bilo koja tekućina.
- Ne smije se također koristiti na vlažnim mjestima, kao što su npr. kupaonica.
- Ne postavljajte uređaj na sljedećim mjestima:
 - Izložen suncu ili blizu grijalica.
 - Na vrh druge stereo opreme koja generira toplinu.
 - Tako da blokira ventilaciju ili u prašnjavom mjestu.
 - U okruženju izloženom neprekidnim vibracijama.
 - U područjima visoke vlage.
- Ne postavljajte uređaj blizu otvorenog plamena ili otvorene vatre.
- Uređaj se može koristiti samo na način opisan u ovim uputama.
- Prije prvog uključivanja napajanja, pobrinite se da je napajanje ispravno pripojeno.
-

Iz sigurnosnih razloga, nemojte skidati poklopce ili pristupiti unutrašnjosti uređaja. Uređaj smije popravljati samo kvalificirano servisno osoblje.

Nemojte rastavljati uređaj ili otvarati njegovo kućište, jer unutra nema dijelova koje bi se moglo popraviti od strane korisnika. ržavanje i popravak opreme izvrši isključivo kvalificirano servisno osoblje.

Sigurnosne upute

1. Pročitajte upute - prije uporabe stroja, pročitajte sve upute i informacije o sigurnosti.
2. Sačuvajte ove upute - zadržite upute za upotrebu i održavanje kako bi se ih moglo koristiti u budućnosti.
3. Poštujte upozorenja - slijedite sva upozorenja objavljena na uređaju te koje se nalaze u uputama.
4. Slijedite upute - slijedite upute i preporuke za korisnike.
5. Montaža - montirajte uređaj prema uputama proizvođača.
6. Izvori energije - uređaj treba napajati samo iz izvora koji je naveden na naljepnicama na kabelu napajanja. Ako niste igurni koju vrstu napajanja ima vaša kuća, obratite se prodavatelju ili lokalnoj energetskej tvrtki.
7. Voda i vlaga - kako bi se smanjio rizik od požara ili električnog udara, nemojte izlagati uređaj kiši, vlazi i vodi, na primjer u sauni ili u kupaonici. Ne koristite ovaj proizvod u blizini vode, primjerice blizu kade, umivaonika, sudopera ili kade za pranje rublja, u vlažnom podrumu ili blizu bazena (ili u drugim sličnim mjestima).
8. Ulaz predmeta i tekućine - nikada ne otipajte predmete bilo koje vrste u ovaj proizvod kroz otvore, jer mogu dodirivati opasne tačke napona ili delove kratkog spoja koji mogu dovesti do požara ili električnog udara. Nikada ne prosipajte tečnost bilo koje vrste na proizvodu. Nemojte postavljati bilo koji predmet koji sadrži tečnost na vrhu proizvoda.
9. Servisiranje - ne pokušavajte pogledati unutrašnjost uređaja sami. Otvaranje poklopca može uzrokovati opasne napone i izložiti vas drugim opasnostima. Održavanje i popravak opreme vrši isključivo kvalificirano servisno osoblje.
10. Rezervni dijelovi – tijekom zamjene dijelova, treba provjeriti dla li servisera je koristio rezervne dijelove koje preporučuje proizvođač ili dijelove koje su identične originalnim dijelom. Izrada zamjene neodobrenih rezervnih dijelova ugrožava od požara, strujnog udara ili drugih opasnosti.
11. Maksimalna temperatura okoline uređaja je 35°C
12. Savjeti za elektrostatička pražnjenja - ako se rad prekine zbog elektrostatičkog pražnjenja, isključite uređaj ponovno ili premjestiti ga na drugo mjesto.

13. Baterija

- Baterije se ne smije izlagati pretjeranoj toplini, npr. suncu, vatri i sličnim uvjetima.
- Kod zbrinjavanja baterije, obratite pažnju na aspekte okoliša.
- Ponašajte se oprezno tijekom korištenjem baterija: kako bi se spriječio curenje baterije, koje može uzrokovati ozljede ili oštećenja na uređaju:
 - Pri umetanju baterija obratite pažnju na polaritet (+ i -).
 - Nemojte koristiti različite baterije u isto vrijeme - stare i nove, alkalne baterije, standardne it
 - Izvadite baterije iz uređaja kad se ga neće koristiti duže vrijeme.

UPOZORENJE

Uređaj ne smije biti korišten od strane osoba (uključujući djecu) sa smanjenim fizičkim, osjetilnim ili mentalnim sposobnostima te osoba s nedovoljnim znanjem i iskustvom, ako nisu one pod nadzorom osobe odgovorne za njihovu sigurnost i nisu obučeni o tome kako sigurno koristiti uređaj. Prisutnost odraslih je potrebna ako uređaj koriste djeca; ovo će osigurati sigurnu uporabu uređaja.

- Nikada ne ostavljajte stroj da radi bez nadzora! Isključite uređaj kada nije u uporabi, čak i za kratko vrijeme.
- Uređaj se ne može upravljati putem vanjskog sata s timerom, ili posebnim sustavom daljinskog upravljanja.
- Da bi se izbjegla opasnost u slučaju štete za zamjenu kabela napajanja treba se obratiti proizvođaču, ovlaštenom servisu ili drugim stručnim osobama.
- Prije uporabe uređaja, provjerite je li napon odgovara naponu koji je nastao u mrežnom naponu.
- Kako biste spriječili požar ili strujni udar, uređaj mora biti zaštićen od žarišta, kiše, vlage i prašine.
- Nemojte da uređaj izlažite jakim magnetskim poljima.
- Nemojte da uređaj stavljajte izravno na pojačalu ili prijammniku.
- Ne postavljajte uređaj na vlažnom mjestu, jer vlaga ima štetan učinak na električne komponente.
- Dovođenje uređaja iz hladnog u toplo vlažnom mjestu može uzrokovati kondenzaciju na leći unutar playera. U ovom slučaju, uređaj neće raditi ispravno. Uređaj se mora ostaviti uključen oko jedan sat kako bi se omogućilo isparavanje vlage.
- Izbjegavajte korištenje kemijskih otapala, jer mogu oštetiti boju kućišta. Uređaj se obriše čistom, suhom ili vlažnom krpom.

NAPOMENA



Izjava

Niže navedenim Blaupunkt Competence Center 2N-Everpol Sp. z o.o. izjavljuje da je ovaj proizvod u skladu sa zahtjevima i drugim relevantnim odredbama Direktive 2014/53/EU. Za potpunu Izjavu o sukladnosti posjetite stranicu www.blaupunkt.com na kartici proizvoda. Odgovorni subjekt: 2N-Everpol Sp. Z o.o.

Puławska 403A, 02-801 Varšava, Poljska

Telefon: +48 22 688 08 00, e-mail: info@everpol.pl



Proizvod je izrađen od visokokvalitetnih materijala i dijelova koji se mogu reciklirati i ponovo upotrijebiti.



Ako se na vašem uređaju nalazi simbol prekrížene kante za smeće, to znači da je proizvod pokriven odredbama Europske direktive 2012/19/EU. Na temelju toga, slijedite lokalne propise i upoznajte se sa zahtjevima za vaš lokalni sustav prikupljanja električnog i elektroničkog otpada i, u slučaju ovog proizvoda, pridržavajte ih se.

NE ODLAGAJTE OVAJ PROIZVOD SA KUĆNIM OTPADOM!

OVAJ PROIZVOD SADRŽI OPASNE TVARI, SMJESE I KOMPONENTE KOJE, AKO SU NEDOVLAŠTENE, MOGU BITI IZVOR POTENCIJALNIH EFEKATA NA PRIRODNI OKOLIŠ I ZDRAVLJE LJUDI!

Ispravno zbrinjavanje iskorištenog proizvoda spriječit će negativne učinke na okoliš i ljudsko zdravlje.



Uređaj je opremljen sa baterijama obuhvaćenim Europskom direktivom 2006/66/EC. Baterije se ne smije odlagati zajedno s komunalnim otpadom. Molimo pogledajte lokalne propise o zasebnom prikupljanju baterija jer ispravnim odlaganjem spriječit ćete potencijalne negativne posljedice na okoliš i zdravlje ljudi.

Informacije o zaštiti okoliša

Paket uključuje samo nužne komponente. Svaki napor je napravljen da bit tri sastavni komponenti paketa lako odvojili: karton (kutija), polistirenska pjena (zaštita unutra) i polietilen (vrećica, zaštitna folija). Uređaj je izrađen od materijala koje se može reciklirati i ponovo upotrijebiti nakon demontaže od strane specijalizirane tvrtke. Poštujte lokalne propise o raspolaganju iskorištenih ambalažnih materijala, baterija i nepotrebne opreme. Snimanje i reprodukcija materijala može zahtijevati pristanak. Vidi Zakon o autorskim pravima i prava izvođača/umjetnika.

Napomena o ERP2 (oprema koja se odnosi na energiju)

Ovaj ekodizajnirani uređaj zadovoljava zahtjeve 2. faze Uredbe Komisije (EZ) br. 1275/2008 kojom se provodi Direktivu 2009/125/EZ o potrošnji energije od strane isključenih i elektroničkih uređaja ili uređaja u modu čekanja za uredsku i kućnu uporabu.

Zahvaljujemo što ste kupili našu meteorološku stanicu. Ovaj model ima sljedeće funkcije.

Funkcije

- Grafička vremenska prognoza – 6 različitih vrsta.
- Unutarnja/vanjska temperatura.
- Unutarnja / vanjska vlažnost.
- Memorija minimalnih i maksimalnih vrijednosti mjerenja unutarnje i vanjske temperature i vlage.
- 12/24 satni način rada, Kalendar.
- Alarm s funkcijom odgode
- Podrška za do 3 vanjska senzora koji rade na različitim kanalima (samo 1 senzor uključen)
- Upozorenje o niskoj i visokoj temperaturi vani.
- Indikator točke smrzavanja
- Indikator razine toplinske udobnosti
- 12 razina mjesečeve faze.
- 3 razine prikaza upozorenja na opasnost od plijesni.

Pažljivo pročitajte i razumite ovaj priručnik prije puštanja uređaja u rad. Molimo sačuvajte ovaj priručnik za buduću upotrebu.

Zaslon i kontrole

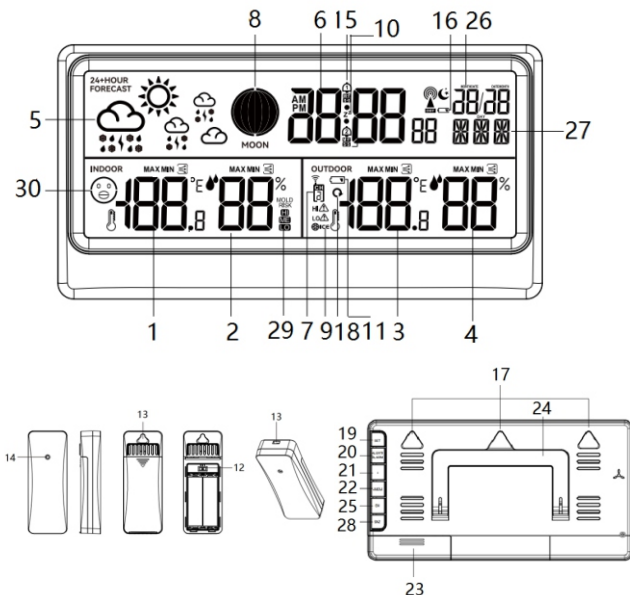

1. Unutarnja temperatura / trend
2. Unutarnja vlažnost/trend
3. Vanjska temperatura / trend
4. Vanjska vlažnost/ trend
5. Animirana vremenska prognoza
6. Sat
7. Indikator kanala vanjskog senzora
8. Mjesečeve faze
9. Indikator leđišta
10. Ikona mirovanja
11. Ikona niske razine baterije bežičnog senzora
12. Prekidač kanala senzora
13. Montažne rupe za vješanje
14. Svjetlo indikatora senzora
15. Ikona alarma
16. Ikona niske baterije u glavnoj jedinici
17. Zidni otvor za kuku
18. Ikona za ciklički prikaz podataka iz kanala 1~3
19. Gumb za postavke
20. Gumb za upozorenje/alarm
21. Tipka +
22. Tipka - /memorija
23. Pretinac za baterije
24. Sklopivo postolje
25. Gumb za odabir kanala
26. Kalendar
27. Indikator dana u tjednu
28. Gumb za odgodu
29. Ikona rizika od plijesni
30. Ikona toplinske udobnosti

Spajanje struje

Pritisnite i otvorite poklopac pretinca za baterije na stražnjoj ploči i umetnite 3 AA baterije (uključene) u skladu s ugraviranim pozitivnim i negativnim polaritetom. Zaslon će se uključiti; zatim zatvorite poklopac baterije.

Otvorite poklopac pretinca za baterije vanjskog bežičnog senzora, umetnite 2 AA baterije u pretinac prema polaritetu prikazanom u pretincu (baterije su uključene). Preporučujemo da koristite visokokvalitetne alkalne ili litijeve baterije za najbolje performanse proizvoda. Ne preporučuju se baterije za teške uvjete rada ili punjive baterije.

Primanje signala s vanjskog bežičnog senzora

Nakon što je baterija pravilno instalirana, meteorološka stanica automatski otkriva i prima signal vanjske temperature i vlažnosti od bežičnog vanjskog senzora. Traženje signala trajat će do 3 minute. Simbol bežične veze (obližnji kanal na zaslonu)  će treptati na zaslonu tijekom pretraživanja i stabilizirati se kada se signal uspješno primi. Ako stanica ne primi signal od vanjskog senzora, indikator prijema signala će nestati nakon 3 minute, a na zaslonu će se umjesto podataka o vanjskoj temperaturi i vlažnosti prikazati sljedeći simbol: "- -". Kako biste ponovno omogućili traženje signala vanjskog senzora, pritisnite i držite gumb za odabir kanala 3 sekunde.

Položaj uređaja i druge napomene:

1. Meteorološka stanica može raditi s do tri vanjska bežična senzora. Za postavljanje željenog kanala senzora, otvorite poklopac baterije i postavite birač kanala na odgovarajući položaj (možete birati između 3 kanala). Nakon postavljanja prekidača u vanjskom senzoru na kanal broj 1, odaberite i kanal broj 1 na meteorološkoj stanici - za to pritisnite za odabir kanala na stražnjoj ploči za odabir kanala 1. Pritisnite tipku kanala dok se na zaslonu ne pojavi ikona cikličnog prikaza podataka kanala 1~3 (u blizini broja kanala) za prikaz podataka o temperaturi i vlažnosti iz senzora postavljenih na kanalu 1/2/3 na ponovljiv način. Na isti način možete upariti još dva dodatna senzora koristeći kanale 2 i 3 za njihovo povezivanje. U komplet je uključen samo 1 vanjski senzor.

2. Postavite i koristite meteorološku stanicu i vanjski senzor unutar 1,5 ~ 2 metra od izvora smetnji kao što su računalni monitori ili TV prijemnici. Meteorološka stanica također treba biti postavljena dalje od prozora s metalnim okvirima.

3. Nemojte koristiti druge elektroničke proizvode, poput slušalica ili zvučnika, koji rade na istoj frekvenciji signala (433,92 MHz) jer mogu uzrokovati smetnje. Zapamtite da ako vaši susjedi koriste elektroničke uređaje koji rade na istoj frekvenciji signala (433,92 MHz), oni također mogu ometati ispravan rad.

4. Za točno mjerenje unutarnje temperature, postavite vremensku stanicu na suho mjesto, bez prljavštine i prašine. Odaberite mjesto podalje od izravne sunčeve svjetlosti i drugih izvora topline te podalje od ventilacijskih otvora.

5. Bežični senzor može se postaviti na otvorenom. Za najbolju moguću točnost mjerenja, senzor postavite u uspravan položaj najmanje 1,5 ~ 2 metra od tla, zaštićen od kiše i s dobrom

cirkulacijom zraka. Ne izlažite senzor izravnoj sunčevoj svjetlosti dulje vrijeme.

6. Maksimalna radna udaljenost bežičnog senzora je 80 metara od meteorološke postaje, bez ikakvih prepreka između.

7. Signal s bežičnog senzora šalje se postaji u intervalima od 114 sekundi (kanal 1), 134 sekunde (kanal 2), 158 sekundi (kanal 3).

Postavke

Pritisnite i zadržite tipku za podešavanje na 3 sekunde. Pokazivač će treperiti: 12/24. Pritisnite tipku + ili - za odabir formata vremena od 12 ili 24 sata. Pritisnite tipku postavke kako biste potvrdili i prešli na postavku vremena, koja se izvodi na isti način kao i postavka formata od 12/24 sata. Što je ista radnja kao i postavljanje formata 12/24 sata; ponovite ovu radnju kako biste postavili preostale opcije kao što su: postavljanje minuta/mjeseca i dana/godine/mjeseca/datuma/dana u tjednu u 15 jezičnih opcija (ENG=engleski, GER=njemački, FRE=francuski, SPA=španjolski, ITA=talijanski, DUT=nizozemski, DAN=danski, POR=portugalski, NOR=norveški, SWE=švedski, POL=poljski, FIN=finski, CZE=češki, HUN=mađarski, RUS=ruski)/ručno podešavanje vremena. (Pritisak i držanje tipke gore ili dolje ubrzava podešavanje. Automatski će spremiti i zatvoriti trenutnu postavku ako se u roku od 20 sekundi ne izvrši daljnja radnja)



Alarm/Odgoda/Upozorenje na temperaturu

Podešavanje: Pritisnite i zadržite tipku upozorenja/alarma 3 sekunde za aktiviranje načina rada alarma, pritisnite tipku + ili - za podešavanje broja sati, pritisnite tipku upozorenja/alarma za potvrdu odabira i pređite na postavku minuta, što je isti postupak kao i postavka sata; ponovno pritisnite tipku upozorenja/alarma za prelazak na postavku načina buđenja za odabrane dane u tjednu, pomoću tipke + ili - odaberite: M-S - alarm će se oglašavati od ponedjeljka do nedjelje, S-S - od subote do nedjelje, M-F - od ponedjeljka do petka; Ponovno kratko pritisnite tipku upozorenja/alarma da biste prešli na postavku duljine drijemanja u rasponu od 5 do 60 minuta ili ga isključite. Pomoću iste kombinacije tipaka postavite upozorenje2/upozorenje na visoku temperaturu/upozorenje na nisku temperaturu. Pritiskom i zadržavanjem tipke + ili - ubrzava se podešavanje; ako se u roku od 20 sekundi ne izvrši nijedna radnja, postavke se automatski spremaju i deaktivira se trenutni način podešavanja.

Kratko pritisnite tipku upozorenja/alarma za ulazak u način rada za pregled postavki upozorenja1/upozorenja2/upozorenja na visoku temperaturu/upozorenja na nisku temperaturu. U načinu rada za pregled, kratkim pritiskom tipke + aktivira se ili deaktivira alarm niske ili visoke temperature1/alarm2/upozorenje. Nakon što su alarmi i upozorenja uspješno konfigurirani i aktivirani, na zaslonu će se pojaviti odgovarajuća ikona alarma ili upozorenja. U načinu podešavanja upozorenja na temperaturu, kratkim pritiskom na tipku za odabir kanala možete prebaciti odgovarajući bežični senzor i zasebno podesiti upozorenje na temperaturu za svaki spojeni bežični senzor.

Odgoda: Kad se alarm oglasi u podešeno vrijeme, pritisnite bilo koju tipku (osim tipke za odgodu) kako biste isključili zvuk alarma i uređaj će se automatski ponovno oglasiti sljedećeg dana u isto vrijeme. Kratko pritisnite tipku za odgodu kako biste je aktivirali; alarm će se ponovno oglasiti nakon vremena koje ste odabrali tijekom postavki vremena odgode. Pritiskom bilo koje druge tipke (osim tipke za odgodu) može se poništiti odgoda.

Zvuk alarma će se emitirati 2 minute ako se ne izvrši druga radnja.

Upozorenje na vanjsku temperaturu: Kad se aktivira upozorenje na visoku temperaturu i detektirana temperatura premaši gornju granicu, oglasit će se trostruki zvučni signal i istodobno će se na zaslonu pojaviti treperava ikona: **HI**  i vrijednost temperature će također treperiti. Nakon ažuriranja podataka o temperaturi, ako i dalje prelazi svoju granicu, pojavit će se još jedan zvučni signal. Isto se događa kada uređaj otkrije da je prekoračeno ograničenje niske temperature, tada će se na zaslonu pojaviti ikona: **LO** . Pritisnite bilo koju tipku za poništavanje zvučnog signala, ali ikona upozorenja nastaviti će treperiti na zaslonu.

Temperatura i vlažnost

1. Raspon mjerenja unutarnje temperature: $-9.9 \sim +50^{\circ}\text{C}$.

2. Raspon mjerenja vanjske temperature: $-40 \sim +70^{\circ}\text{C}$.

Napomena: LL.L°C ili HH.H°C pojavit će se na zaslonu kada je izmjerena vrijednost temperature izvan gornjeg raspona

3. Raspon mjerenja unutarnje i vanjske vlažnosti: 20% -95%

Napomena: 20% ili 95% pojavit će se na zaslonu kada je izmjerena vrijednost vlažnosti izvan gornjeg raspona

4. Točnost mjerenja temperature: $\pm 1,0^{\circ}\text{C}$ u rasponu od 0°C do $+50^{\circ}\text{C}$ / 32°F ~ 104°F .
 $\pm 2^{\circ}\text{C}$ izvan gornjeg raspona.

5. Točnost mjerenja vlažnosti: $\pm 5\%$ (u rasponu od 40 do 80%), $\pm 8\%$ izvan raspona

6. Pritisnite tipku memorija nekoliko puta za provjeru maksimalnih i minimalnih podataka o temperaturi i vlažnosti i iznutra i izvana. Prilikom provjere maksimalnih i minimalnih podataka, pritisnite i zadržite tipku memorije kako biste ručno izbrisali pohranjenu vrijednost u skladu s tim. (Napomena: Spremljeni podaci minimalnih i maksimalnih vrijednosti automatski će se ažurirati svaki dan u 00:00).

Napomene: Očitavanje temperature i vlažnosti bit će točnije nakon otprilike pola sata nakon uključivanja napajanja. Unutarnja temperatura prikazat će se automatski nakon uključivanja, a očitavanja će se ažurirati svakih 30 sekundi. Uređaj će automatski početi primati signal od vanjskog senzora i to će trajati najviše 3 minute.

Kratko pritisnite tipku + za promjenu temperaturne jedinice u °C ili .

Trend temperature

Strelica u blizini podataka o temperaturi pokazuje trend temperature. Njegov se smjer mijenja ovisno o tome je li zadnje očitavanje temperature više ili niže od prethodnih očitavanja.

Strelica gore = temperatura je porasla za 1°C u posljednjem satu.

Strelica koja pokazuje ravno naprijed = temperatura se promijenila za manje od 1°C u posljednjem satu.

Strelica prema dolje = temperatura se smanjila za 1°C u posljednjem satu.

Indikacija trenda vlažnosti

Strelica, čiji se položaj mijenja ovisno o tome je li zadnje očitavanje vlage veće ili niže od prethodnih očitavanja, pokazuje trend vlage.

Strelica prema gore = vlaga se povećala za 5% u posljednjih sat vremena.

Ravna strelica = vlažnost se promijenila za manje od 5% u zadnjih sat vremena.

Strelica prema dolje = vlaga se smanjila za 5% u zadnjih sat vremena.

Animirana vremenska prognoza

Grafička vremenska prognoza izračunava se na temelju satnih fluktuacija temperature i vlage izvana. Prognozirane indikacije odnose se na vrijeme u sljedećih 12 sati s točnošću od 70%-75%.

Meteorološka postaja automatski će kalibrirati očitavanja u roku od 1-2 tjedna na temelju promjena podataka o temperaturi i vlažnosti. Bežični senzor treba postaviti vani za točnije podatke prilikom izračuna vremenske prognoze.

Vremenska prognoza pojavit će se u jednoj od sljedećih kombinacija (samo informativno, ukupno 6 vrsta: Sunčano, djelomično oblačno, oblačno, kišovito, olujno, snježno. Prema zadanim postavkama, prikazana ikona djelomično je mutna,

Ikona vremena						
Opis	Sunčano	Djelomično oblačno	Oblačno	Kišno	Olujno	Snježno

Imajte na umu da uređaj prognozira vrijeme na temelju ograničenih parametara i može se razlikovati od službenih vremenskih prognoza koje se izračunavaju pomoću naprednih algoritama.

Indikator točke smrzavanja

*! Kad vanjska temperatura padne između 0~2,9°C, na zaslonu će početi treperiti ova ikona.
Kad vanjska temperatura padne ispod 0°C, ikona će neprekidno svijetliti na zaslonu. Ikona će nestati samo ako je vrijednost detektirane temperature izvan gornjeg temperaturnog raspona.

Napomene: Indikator točke smrzavanja uključen je prema zadanim postavkama. Ikona će treperiti kad bežični senzor detektira dovoljno nisku temperaturu. Ako su spojeni dodatni bežični senzori, pojavit će se ikona za svaki kanal na kojem je detektirana niska temperatura.

Indikator razine toplinske udobnosti

Display					
	Udobno	Dobro	Srednje	Slabo	Loše

Indikator niske baterije

- U vanjskom senzoru: Kada se na zaslonu pored indikatora vanjske temperature pojavi ikona niske baterije, zamijenite baterije u vanjskom senzoru.
- Ikona baterije u glavnoj jedinici: Ako se pored kalendara pojavi ikona napunjenosti baterije, zamijenite je.







Upozorenje na opasnost od plijesni

Postoje 3 razine upozorenja na rizik od plijesni: LO/ME/HI. Kada je razina upozorenja na rizik od plijesni LO (niska) ili ME (srednja), ikona na zaslonu će svijetliti kontinuirano, a kada je razina rizika HI (visoka), tada će treperiti odgovarajuća ikona.

Opseg temperature	Nema rizika	Nizak LO rizik	Srednji ME rizik	Visoki HI rizik
Ikona zaslona	nema ikone	Na zaslonu svijetli ikona LO	Na zaslonu svijetli ikona ME	Ikona HI treperi svake sekunde
<11.0°C	Bilo koja vrijednost vlažnosti			
11.0°C~25.9°C	Vlažnost≤48	49≤vlažnost≤78	79≤vlažnost	
26.0°C~30.9°C		vlažnost=78	79≤vlažnost≤87	88≤vlažnost
31.0°C~40.9°C		vlažnost=48	49≤vlažnost≤87	88≤vlažnost
≥41.0°C	Bilo koja vrijednost vlažnosti			

Mjesečeva faza

Uređaj prikazuje mjesečeve faze i dijeli ih na 12 razina kao u nastavku.

			
Mladi mjesec	Polumjesec	Prva četvrt	Mlađ
			
Pun mjesec	Uštap	Treća četvrt	Opadajući polumjesec

Rješavanje problema

Nema informacija na zaslonu	<ul style="list-style-type: none"> ✧ Provjerite je li baterija pravilno ugrađena u uređaj.
Temperatura vanjskog senzora se ne prikazuje.	<ul style="list-style-type: none"> ✧ Provjerite da udaljenost između stanice i senzora ne prelazi 30 m (preporučeno) ✧ Provjerite jesu li stanica i senzor udaljeni najmanje 2 metra od monitora i TV prijemnika. ✧ Izbjegavajte postavljanje uređaja na ili blizu metalnih okvira prozora. ✧ Izbjegavajte korištenje postaje u blizini elektroničkih uređaja poput zvučnika koji rade na istoj frekvenciji (433 MHz). ✧ Još jednom provjerite jesu li stanica i bežični vanjski senzor postavljeni na isti kanal. ✧ Izvadite baterije, pričekajte neko vrijeme, a zatim ih ponovno umetnite.
Prikazana temperatura je netočna.	<ul style="list-style-type: none"> ✧ Izvadite baterije, pričekajte neko vrijeme, a zatim ih ponovno umetnite. ✧ Pazite da na stanicu ili senzor ne utječu izvori topline, klima uređaji itd. Ili se senzor nalazi na mjestu izloženoj izravnom sunčevom svjetlu.

Specifikacija:

- Prikaz unutarnje / vanjske temperature
- Zaslon unutarnje / vanjske vlažnosti
- Prikaz trenda temperature / vlažnosti
- Indikator toplinske udobnosti
- Indikator točke smrzavanja
- Upozorenje na vanjsku temperaturu (podesivo)
- Bilježenje maksimalne / min unutarnje / vanjske temperature i vlažnosti
- Upozorenje o riziku od plijesni i informacije o mjesečevoj fazi
- Veličina LCD-a: 171 x 73 mm
- Sat (12/24 satni format) i kalendar
- Dani u tjednu na 15 jezika
- Alarm s funkcijom odgode
- Bežični vanjski senzor (1 kom uključen)
- Podrška za do 3 vanjska senzora
- Indikator niske baterije za vanjski senzor i pomoćnu bateriju memorije
- Zidna vješalica / stalak
- Napajanje: baterije (3 x 1,5 V, veličina AA, uključene)
- Izvor napajanja bežičnog senzora: 2 x 1,5 V baterije (veličina AA, uključena)
- IP54 (razred vodootpornosti za bežični senzor)
- Radna frekvencija bežičnog senzora: 433,92 MHz
- Potrošnja energije: 0,150 W (meteorološka stanica), 24 mW (bežični senzor)
- Dimenzije meteorološke stanice: 215 x 112 x 19 mm
- Neto težina meteorološke stanice: 0,23 kg
- Dimenzije senzora: 38 x 19 x 100 mm
- Neto težina senzora: 0,032 kg
- Potrošnja energije u režimu rada pripravnosti - 0.18W

Informații importante

- Instrucțiunile de operare și informațiile referitoare la siguranță trebuie păstrate în scopul folosirii lor în viitor.
- Nu permiteți ca pe dispozitiv să picure sau să se verse vreun lichid.
- Nu îl folosiți în locuri umede, cum ar fi de ex. sala de baie.
- Dispozitivul nu poate fi montat în următoarele locuri:
- Expus la lumina directă a soarelui sau în apropierea caloriferelor.
- Plasat deasupra unui alt dispozitiv stereofonic care emite căldură.
- Blocând ventilația sau într-un loc prăfuit.
- În locuri expuse la vibrații constante.
- În locuri cu umiditate ridicată.
- Nu așezați dispozitivul în apropierea lumânărilor sau a focului deschis.
- Dispozitivul poate fi folosit exclusiv în modul descris în instrucțiunile de mai jos.
- Înainte de prima pornire, asigurați-vă că sursa de alimentare este conectată în mod corespunzător.

Din motive de securitate, nu demontați carcasa și nu încercați să accesați interiorul dispozitivului. Dispozitivul trebuie reparat de personalul calificat din service.

Nu demontați și nu deschideți carcasa, deoarece în interior nu există elemente ce ar putea fi reparate de utilizator. De mentenanță și repararea echipamentului se ocupă exclusiv angajații calificați ai service-ului.

INSTRUCȚIUNI REFERITOARE LA SIGURANȚĂ

1. Citiți instrucțiunile – înainte de utilizarea dispozitivului, citiți în întregime instrucțiunile de utilizare, precum și informațiile referitoare la siguranță.
2. Urmați instrucțiunile – păstrați instrucțiunile de utilizare și operare în scopul folosirii lor în viitor.
3. Respectați avertismentele – procedați conform tuturor avertismentelor plasate pe dispozitiv, precum și conform instrucțiunilor de utilizare.
4. Urmați instrucțiunile – procedați conform instrucțiunilor de operare și indicațiilor pentru utilizator.
5. Instalare – setați dispozitivul conform instrucțiunilor producătorului.
6. Surse de alimentare – dispozitivul trebuie alimentat exclusiv de la sursa cu parametrii indicați în marcasele de pe cablul de alimentare. Dacă utilizatorul nu este sigur de tipul de alimentare de care dispune acasă, trebuie să contacteze vânzătorul dispozitivului sau furnizorul local de energie electrică.
7. Apă și umezeală – pentru a reduce riscul de incendiu sau electrocutare, nu expuneți dispozitivul la ploaie, apă și umiditate directă, ca de ex. în saună sau baie. Nu folosiți dispozitivul în apropierea apei, de exemplu lângă cadă, lavoar, chiuveta de bucătărie, într-o pivniță umedă sau în apropierea unei piscine (sau în locuri similare).
8. Obiecte și lichide în dispozitiv – nu trebuie forțate niciun fel de obiecte prin deschiderile dispozitivului, deoarece acestea pot să intre în contact cu punctele de tensiune periculoasă și cu componentele, ceea ce poate provoca incendiu sau electrocutare. În niciun caz nu vărsați niciun fel de lichide pe suprafața dispozitivului. Nu puneți pe suprafața dispozitivului obiecte ce conțin lichide.
9. Servisare – nu încercați să serviți singur dispozitivul. Deschiderea capacului poate duce la contactul cu o tensiune periculoasă și poate expune utilizatorul la alte pericole. De mentenanță și repararea echipamentului se ocupă exclusiv angajații calificați ai service-ului.
10. Piese de schimb – la înlocuirea pieselor, trebuie verificat dacă angajatul service-ului a folosit piesele de schimb recomandate de producător sau dacă aceste piese sunt identice cu cele originale. Înlocuirea cu piese neaprobate poate duce la incendii, electrocutare sau alte pericole.
11. Temperatura maximă ambientă pentru dispozitiv este de 35°C.
12. Instrucțiuni referitoare la descărcările electrostatice – dacă funcționarea dispozitivului este perturbată de descărcări electrostatice, acesta trebuie oprit și repornit sau mutat în alt loc.

28. Bateria

- a. Bateriile nu pot fi expuse la căldură excesivă, cum ar fi razele de soare, foc, ș.a.
 b. Când aruncați bateriile, acordați atenție aspectelor legate de protecția mediului.
 c. Avertisment referitor la folosirea bateriei: pentru a nu permite pierderea etanșeității bateriei, ceea ce poate provoca vătămări corporale sau deteriorare a dispozitivului:
- În timpul introducerii bateriei, respectați polaritatea acesteia (+ și -).
 - Nu folosiți în același timp baterii diferite — vechi și noi, baterii standard și alcaline, ș.a.
 - Scoateți bateriile din dispozitiv, atunci când acesta nu este folosit pentru o perioadă mai lungă.

ATENȚIE

Dispozitivul nu trebuie folosit de persoanele (inclusiv copiii) cu capacități fizice, senzoriale sau mentale reduse, precum și de persoanele cu cunoștințe și experiență insuficiente, în cazul în care nu se află sub supravegherea unei persoane responsabile pentru siguranța lor și nu au fost instruite cum să folosească dispozitivul în condiții de siguranță. Prezența persoanelor adulte este necesară, dacă dispozitivul este folosit de copii; aceasta va permite o folosire în condiții de siguranță a dispozitivului.

1. Nu lăsați dispozitivul nesupravegheat în timpul funcționării! Dispozitivul trebuie închis când nu este folosit, chiar și pentru o perioadă scurtă de timp.
2. Dispozitivul nu poate fi folosit prin intermediul unui temporizator extern și nici cu ajutorul unui sistem separat cu comandă de la distanță.
3. Pentru evitarea pericolului în cazul deteriorării cablului de alimentare, înlocuirea trebuie efectuată de producător, de punctul autorizat de service sau de o altă persoană calificată în acest sens.
4. Înainte de a începe deservirea dispozitivului, trebuie verificat dacă tensiunea acestuia corespunde tensiunii din rețeaua locală de alimentare.
5. Pentru a evita incendiile sau electrocutarea, dispozitivul trebuie protejat împotriva locurilor fierbinți, ploii, umezelii și prafului.
6. Nu expuneți dispozitivul la câmpuri magnetice puternice.
7. Nu așezați dispozitivul direct pe amplificator sau amplituner.
8. Nu așezați dispozitivul într-un loc umed, deoarece umiditatea are efect dăunător asupra componentelor electrice.
9. După mutarea dispozitivului dintr-un loc rece către un loc cald sau un loc umed, se poate forma condens pe lentila din interiorul playerului. În această situație dispozitivul nu va funcționa corect. Lăsați dispozitivul să funcționeze aproximativ o oră pentru a permite evaporarea umidității.
10. Nu curățați dispozitivul cu solvenți chimici, deoarece aceștia pot distruge lacul carcasei. Dispozitivul se curăță cu o cârpă curată, uscată sau ușor umezită.

ATENȚIE

Declarație

Prin prezenta Blaupunkt Competence Center 2N-Everpol Sp. z o.o. [SRL] declara că acest dispozitiv este în conformitate cu cerințele și alte dispoziții corespunzătoare ale directivei 2014/53 / UE. Declarația completă de conformitate poate fi obținută pe pagina www.blaupunkt.com n secția produsului.

Entitate responsabilă: 2N-Everpol Sp. Z o.o.

Puławska 403A, 02-801 Varșovia, Polonia

Telefon: +48 22 688 08 00, e-mail: info@everpol.pl



Produsul a fost realizat din materiale și componente de înaltă calitate, ce pot fi reciclate și reutilizate.



Dacă pe dispozitiv există un semn de gunoi tăiat cu roți, înseamnă că produsul este acoperit de prevederile Directivei Europene 2012/19/UE. Pe baza acestui lucru, vă rugăm să respectați reglementările locale și să vă familiarizați cu cerințele pentru sistemul dvs. local de colectare a deșeurilor electrice și electronice și, în cazul acestui produs, să le respectați.

NU ARUNCAȚI ACEST PRODUS CU DEȘEURUL MENAJAR!

ACEST PRODUS CONȚINE SUBSTANȚE, AMESTECURI ȘI COMPONENTE PERICULOASE CARE, DACĂ NEAUTORIZATE, POT FI O SURSA DE EFECTE POTENȚIALE ASUPRA MEDIULUI NATURAL ȘI A SĂNĂTĂȚII UMANE!

Eliminarea corectă a produsului folosit va preveni efectele negative asupra mediului și sănătății umane.



Dispozitivul este echipat cu baterii care fac obiectul directivei europene 2006/66/EC. Bateriile nu pot fi aruncate împreună cu deșeurile menajere. Consultați reglementările locale privind colectarea separată a bateriilor, deoarece eliminarea corectă va împiedica potențialele consecințe negative pentru mediul natural și sănătatea umană.

Informații privind protecția mediului înconjurător

Ambalajul conține doar elementele necesare. S-au făcut toate eforturile ca cele trei materiale componente ale ambalajului să fie ușor de separat: cutia de carton (cutia), spuma de polistiren (protecție interioară) și polietilena (pungi, folie protectoare). Dispozitivul a fost produs din materiale ce pot fi reciclate și reutilizate după demontarea lor de către o firmă specializată. Trebuie respectate reglementările locale referitoare la eliminarea materialelor de ambalare, bateriilor folosite și a echipamentelor inutile.

Înregistrarea și redarea materialelor poate necesita obținerea unei autorizații. Consultați legea referitoare la drepturile de autor și drepturile executanților / artiștilor.

Remarcă referitoare la ERP2 (dispozitive legate de energie)

Prezentul dispozitiv cu ecoproiect îndeplinește cerințele etapei 2 din Regulamentul Comisiei (CE) nr 1275/2008 care introduce directiva 2009/125/CE referitoare la consumul de energie al dispozitivelor electronice de birou și de uz casnic, închise sau aflate în regim de stand by.

Vă mulțumim pentru achiziționarea stației noastre meteo. Acest model are următoarele funcții.

Funcții

- Prognoza meteo grafică - 6 tipuri diferite
- Temperatura din interior / exterior.
- Umiditate în interior / exterior.
- Memoria valorilor minime și maxime ale măsurătorilor temperaturii și umidității din interior și exterior.
- Mod ceas 12/24 ore, calendar.
- Alarmă cu funcția ațipire/amânare
- Acceptă până la 3 senzori externi care funcționează pe diferite canale (numai 1 senzor inclus)
- Alertă de temperatură exterioară scăzută și ridicată.
- Indicator al punctului de îngheț
- Indicator al nivelului confort termic
- 12 niveluri de fază a lunii.
- 3 niveluri de afișare a avertizării privind riscul de producere a mucegaiului.

Vă rugăm să citiți aceste instrucțiuni înainte de a porni acest dispozitiv. Păstrați instrucțiunile pentru a le putea folosi în viitor.

Afișaj și comenzi

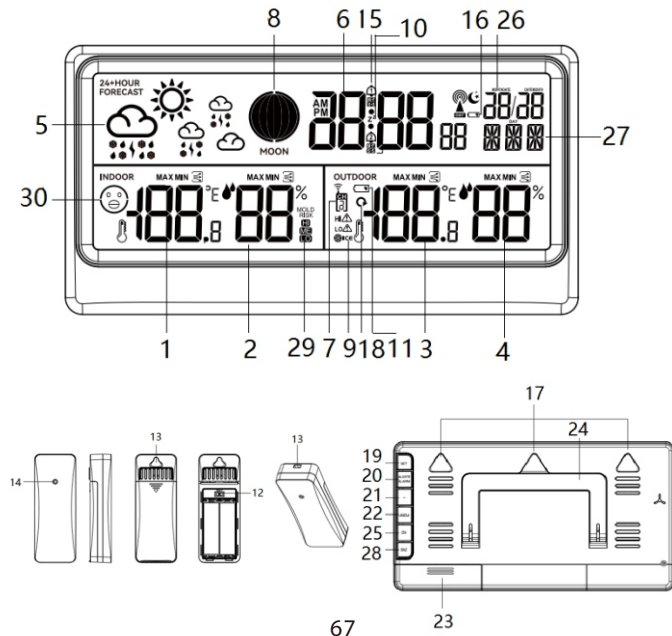

1. Temperatura din interior / tendință
2. Umiditatea din interior / tendință
3. Temperatura din exterior / tendință
4. Umiditatea din exterior / tendință
5. Prognoză meteo animată
6. Ceas
7. Indicatorul canalului senzorului exterior
8. Fazele lunii
9. Indicator al punctului de îngheț
10. Pictograma Snooze
11. Pictograma baterie scăzută a senzorului fără fir
12. Comutator al canalului senzorului
13. Orificii de montaj pentru agățare
14. Indicator senzor
15. Pictogramă de alarmă
16. Pictograma baterie scăzută din unitatea principală
17. Orificiu pentru cârlig pentru montare pe perete
18. Pictograma de afișare ciclică a datelor din canalele 1~3
19. Buton setări
20. Buton alertă/alarmă
21. Buton +
22. Buton - /memorie
23. Compartiment baterii
24. Suport pliabil
25. Butonul de selectare a canalului
26. Calendar
27. Indicator zi a săptămâni
28. Butonul Snooze
29. Icoană de risc de producere a mucegaiului
30. Pictogramă confort termic

Conectarea alimentării

Apăsați și deschideți capacul compartimentului pentru baterii de pe panoul din spate și introduceți 3 baterii AA (furnizate) în conformitate cu polaritatea pozitivă și negativă gravată. Afișajul se va aprinde; apoi, închideți capacul bateriilor.

Deschideți capacul compartimentului pentru baterii al senzorului wireless extern, introduceți în compartiment 2 baterii AA, în funcție de polaritatea indicată în compartiment (bateriile sunt incluse). Vă recomandăm să utilizați baterii alcaline sau cu litiu de înaltă calitate pentru cea mai bună performanță. Nu se recomandă baterii de tipul „Heavy duty” sau acumulatori.

Primirea semnalului de la un senzor wireless extern

Când bateria este instalată corect, stația meteo detectează și primește automat un semnal de la măsurarea temperaturii și umidității exterioare de la un senzor wireless extern. Recuperarea semnalului va dura maxim 3 minute. Simbolul wireless (canalul din apropiere de pe afișaj)  va lumina intermitent pe afișaj în timpul căutării și se va stabili atunci când semnalul este recepționat cu succes. Dacă stația nu primește semnal de la un senzor extern, indicatorul de recepție a semnalului va dispărea după 3 minute iar pe afișaj va apărea următorul simbol în locul datelor de temperatură și umiditate externă: „- -”. Pentru a reactiva căutarea semnalului de la senzorul extern, apăsați și mențineți apăsat buton de selectare a canalului 3 secunde.

Amplasarea dispozitivului și alte observații:

1. Stația meteo poate funcționa cu până la trei senzori wireless externi. Pentru a seta canalul dorit al senzorului, deschideți capacul bateriei și setați comutatorul canalului în poziția corectă (există 3 canale din care puteți alege). După setarea comutatorului din senzorul extern la canalul numărul 1, selectați, de asemenea, canalul numărul 1 din stația meteorologică – pentru a face acest lucru, apăsați buton de selectare a canalului de pe panoul din spate pentru a selecta canalul 1. Apăsați butonul canalului până când pe afișaj apare pictograma de afișare ciclică a canalelor 1~3 (lângă numărul canalului), pentru a afișa datele de temperatură și umiditate de la senzorii setați pe canalul 1/2/3 într-un mod repetitiv. Prin aceeași metodă, puteți asocia doi senzori suplimentari opționali folosind canalele 2 și 3 pentru a-i conecta. Este inclus doar un senzor pentru exterior.

2. Vă rugăm să amplasați și să utilizați stația meteo și un senzor extern la 1,5~2 metri de sursele de interferență, cum ar fi monitoare de computer sau televizoare. Stația meteo trebuie, de asemenea, să fie amplasată departe de ferestre cu rame metalice.

3. Nu utilizați alte produse electronice, cum ar fi căștile sau difuzoarele, care funcționează la aceeași frecvență a semnalului (433,92 MHz), deoarece acestea pot provoca interferențe. Vă rugăm să rețineți că, dacă vecinii dvs. utilizează dispozitive electronice care funcționează la aceeași frecvență a semnalului (433,92 MHz), acestea pot provoca, de asemenea, interferențe în funcționarea corectă.

4. Pentru a asigura măsurarea precisă a temperaturii interioare, așezați stația meteo într-un loc uscat, fără murdărie și praf. Alegeți un loc departe de lumina directă a soarelui și de alte surse de căldură, precum și de orificiile de ventilație.

5. Senzorul wireless poate fi instalat în aer liber. Pentru cea mai bună precizie posibilă a măsurătorii, așezați senzorul în poziție verticală, la cel puțin 1,5 ~ 2 metri de sol, într-un loc protejat de ploaie și cu o bună circulație a aerului. Nu expuneți senzorul la lumina directă a soarelui pentru perioade lungi de timp.

6. Distanța maximă de lucru a senzorului fără fir este de 80 de metri de stația meteo, fără nici un obstacol între ele.

7. Semnalul de la senzorul wireless este transmis la stație la fiecare 114 secunde (canalul 1), 134 secunde (canalul 2), 158 secunde (canalul 3).

Setări

Apăsați și mențineți apăsat butonul de setări timp de 3 secunde, afișajul va clipi: 12/24. Apăsați + sau - pentru a selecta formatul orei de 12 sau 24 de ore. Apăsați butonul de setări pentru a confirma și treceți la setarea orei, care se face în același mod ca și setarea formatului 12/24 de ore. , ceea ce este aceeași operațiune ca și setarea formatului de 12/24 de ore; repetați această operațiune pentru a seta celelalte opțiuni, cum ar fi: setarea minutelor/Lunii și a zilei/anului/datei/zileisăptămânii în 15 opțiuni de limbă (ENG=engleză, GER=germană, FRE=franceză, SPA=spaniolă, ITA=italiană, DUT = olandeză, DAN = daneză, POR = portugheză, NOR = norvegiană, SWE = suedeză, POL = poloneză, FIN = finlandeză, CZE = cehă, HUN = maghiară, RUS = rusă) / setarea manuală a vremii. (Apăsarea și menținerea apăsată a butonul + sau - în jos accelerează reglarea. Va avea loc o salvare automată și o ieșire din setarea curentă dacă nu se efectuează nicio altă operațiune în decurs de 20 de secunde)

Alarmă/Snooze/alertă de temperatură

Setări: Apăsați și mențineți apăsat butonul de alertă/alarmă timp de 3 secunde pentru a activa modul de setare a alarmei, apăsați butonul + sau - pentru a seta cifrele orei, apăsați butonul de alertă/alarmă pentru a confirma selecția și treceți la setarea minutelor, care este aceeași operațiune ca și setarea orei; apăsați din nou butonul de alertă/alarmă pentru a trece la setarea modului de trezire în zilele selectate ale săptămânii, utilizând butonul + sau - pentru a selecta corespunzător: M-5 - alarma va suna de luni până duminică, S-5 - de sâmbătă până duminică, M-F - de luni până vineri; Apăsați din nou pentru scurt timp butonul de alertă/alarmă pentru a trece la setarea duratei Snooze-ului de la 5 la 60 de minute sau la dezactivarea acesteia. Folosind aceeași combinație de butoane, setați ALARMĂ2/alerta de temperatură ridicată/alerta de temperatură scăzută.

Apăsarea și menținerea butonului + sau - accelerează reglarea; dacă nu se efectuează nicio operațiune timp de 20 de secunde, setările sunt salvate automat și modul de setare curent este dezactivat.

Apăsarea scurtă a butonului alertă/alarmă trece la modul de previzualizare a setărilor de alertă1/alarmă2/alerta de temperatură ridicată/alerta de temperatură scăzută. În modul previzualizare, o apăsare scurtă a butonului + activează sau dezactivează alarma1/alarma2/alerta de depășire a temperaturii scăzute sau ridicate. Odată ce alarmele și alertele au fost configurate și activate cu succes, pe afișaj va apărea pictograma de alarmă sau alertă corespunzătoare

În modul de setare a alertei de temperatură, o apăsare scurtă pe butonul de selecție a canalului comută senzorul fără fir corespunzător și setează alerta de temperatură separat pentru fiecare senzor fără fir conectat.

Snooze: Când alarma se declanșează la ora setată, apăsați orice buton (cu excepția butonului Snooze) pentru a opri sunetul alarmei, iar dispozitivul va declanșa automat alarma din nou în ziua următoare la aceeași oră. Apăsați scurt butonul Snooze pentru a-l activa; alarma va suna din nou după timpul care a fost selectat în timpul setării timpului de Snooze. Apăsarea oricărui alt buton (cu excepția butonului de Snooze) poate anula Snooze-ul.

Alarma va suna timp de 2 minute dacă nu se efectuează nicio altă acțiune.

Alertă (avertizare de depășire) de temperatură exterioară: Atunci când alerta de temperatură ridicată este activată și temperatura detectată depășește limita superioară, se va auzi un semnal sonor de trei ori și o pictogramă intermitentă va apărea în același timp pe afișaj: 

și valoarea temperaturii va clipi, de asemenea. După ce datele privind temperatura au fost actualizate, dacă aceasta este încă peste limită, se va auzi un alt semnal sonor. Același lucru se întâmplă și atunci când unitatea detectează depășirea limitei de temperatură scăzută, caz în care pe afișaj va apărea o pictogramă: **LO**  Apăsăți orice buton pentru a anula semnalul sonor, dar pictograma de alertă va continua să clipească pe afișaj.

Temperatura și umiditatea

1. Intervalul de măsurare a temperaturii interioare: $-9.9 \sim +50 \text{ } ^\circ\text{C}$.

2. Intervalul de măsurare a temperaturii exterioare: $-40 \sim +70 \text{ } ^\circ\text{C}$.

Notă: LL.L $^\circ\text{C}$ sau HH.H $^\circ\text{C}$ vor apărea pe afișaj atunci când valoarea măsurată a temperaturii este în afara intervalului de mai sus

3. Intervalul de măsurare a umidității din interior și exterior: 20%-95%

Notă: 20% sau 95% vor apărea pe afișaj atunci când valoarea măsurată a umidității se află în afara intervalului de mai sus

4. Exactitatea de măsurare a temperaturii $\geq \pm 1,0 \text{ } ^\circ\text{C}$ în intervalul de la $0 \text{ } ^\circ\text{C}$ la $+50 \text{ } ^\circ\text{C} / 32 \text{ } ^\circ\text{F} \sim 104 \text{ } ^\circ\text{F}$.
 $\pm 2 \text{ } ^\circ\text{C}$ în afara intervalului de mai sus.

5. Precizia de măsurare a umidității: $\pm 5\%$ (interval de la 40 la 80%), $\pm 8\%$ în afara intervalului

6. Apăsăți butonul de memorie de mai multe ori pentru a verifica temperatura maximă și minimă și datele privind umiditatea atât în interior, cât și în exterior. În timp ce verificați datele maxime și minime, apăsați și mențineți apăsat butonul de memorie pentru a șterge manual valoarea salvată corespunzător. (Notă: Valorile minime și maxime salvate vor fi actualizate automat în fiecare zi la ora 00:00).

Notă: Citirea temperaturii și umidității va fi mai precisă la aproximativ o jumătate de oră după pornirea alimentării. Temperatura internă va fi afișată automat la pornire, citirea va fi actualizată la fiecare 30 de secunde. Dispozitivul va începe automat să primească semnalul de la senzorul extern și acest lucru va dura maximum 3 minute.

O apăsare scurtă pe buton + permite schimbarea unității de temperatură la $^\circ\text{C}$ sau $^\circ\text{F}$.

Tendință de temperatură

O săgeată în apropierea datelor de temperatură indică tendința de temperatură. Direcția sa se schimbă în funcție de faptul dacă ultima citire a temperaturii este mai mare sau mai mică decât valorile anterioare.

Săgeată îndreptată în sus = temperatura a crescut cu $1 \text{ } ^\circ\text{C}$ în ultima oră.







Săgeată îndreptată înainte = temperatura s-a modificat cu mai puțin de $1 \text{ } ^\circ\text{C}$ în ultima oră.

Săgeată îndreptată în jos = temperatura a scăzut cu $1 \text{ } ^\circ\text{C}$ în ultima oră.

Indicarea tendinței de umiditate

Proгноza meteo grafică este calculată pe baza variațiilor orare ale temperaturii și umidității exterioare. Indicațiile prognozate se referă la vremea pentru următoarele 12 ore, cu o precizie de 70%-75%. Stația meteo va calibra automat citirile în decurs de 1-2 săptămâni, pe baza schimbărilor în datele privind temperatura și umiditatea. Plasați senzorul fără fir la exterior pentru a obține date mai exacte la calcularea prognozei meteo.

Proгноza meteo va apărea într-una dintre următoarele combinații (doar cu titlu informativ, 6 tipuri în total: Însorit, Parțial noros, Înnorat, Ploios, Furtunos, Ninsoare. Pictograma afișată implicit prezintă parțial noros,

Pictograma meteo						
Descriere	Însorit	Parțial noros	Înnorat	Ploios	Furtunos	Ninsoare





Vă rugăm să rețineți că dispozitivul prezice vremea pe baza unor parametri limitați și poate diferi de prognozele meteorologice oficiale, care sunt calculate pe baza unor algoritmi avansați.

Indicator al punctului de îngheț

***!** Atunci când temperatura exterioară scade între 0~2,9°C, această pictogramă va începe să clipească pe afișaj. Atunci când temperatura exterioară scade sub 0°C, pictograma va fi aprinsă continuu pe afișaj. Pictograma va dispărea numai dacă valoarea temperaturii detectate va fi în afara intervalului de temperatură de mai sus.

Notă: Indicatorul punctului de îngheț este activat în mod implicit. Pictograma va clipi atunci când senzorul fără fir detectează o temperatură suficient de scăzută. Dacă sunt conectați și alți senzori fără fir opționali, pictograma va apărea pentru fiecare canal unde va fi detectată o temperatură scăzută.

Indicator al nivelului confort termic

Display					
	Confortabilă	Bună	Medie	Slabă	Rea

Avertizare privind riscul de producere a mucegaiului

Există 3 niveluri de avertizare privind riscul de producere a mucegaiului: LO/ME/HI. Atunci când nivelul de avertizare privind riscul de producere a mucegaiului este LO (scăzut) sau ME (mediu), pictograma de pe afișaj se va aprinde continuu, iar atunci când nivelul de risc este HI (ridicat), pictograma corespunzătoare va clipi.

Intervalul de temperatură	Niciun risc	Risc scăzut LO	Risc mediu ME	Risc ridicat HI
Afișaji pictogram	lipsă pictogramă	Pictograma LO se aprinde pe afișaj	Pictograma ME se aprinde pe afișaj	Pictograma HI clipește la fiecare secundă
<11.0°C	Orice valoare a umidității			
11.0°C~25.9°C	Umiditate≤48	49≤umiditate≤78	79≤ umiditate	
26.0°C~30.9°C		umiditate=78	79≤ umiditate ≤87	88≤ umiditate
31.0°C~40.9°C		umiditate=48	49≤ umiditate ≤87	88≤ umiditate
≥41.0°C	Orice valoare a umidității			









Indicator al nivelului scăzut de încărcare a bateriei

În senzorul extern: Când pictograma de baterie descărcată apare pe afișaj lângă indicatorul de temperatură exterioară, înlocuiți bateriile din senzorul exterior.

Pictograma bateriei din unitatea principală: : Dacă pictograma nivelului bateriei apare lângă calendar, înlocuiți bateria.

Fază a lunii

Dispozitivul arată fazele lunii și le împarte în 12 niveluri, ca mai jos.

			
Lună nouă	Semilună în creștere	Primul sfert de lună	Gibos în creștere
			
Lună plină	Waning Gibbous	Al treilea trimestru	Semiluna în scădere

Soluționarea problemelor

Lipsa informațiilor pe afișaj	<ul style="list-style-type: none"> ✧ Verificați dacă bateriile sunt instalate corect în dispozitiv
Temperatura de la senzorul din exterior nu este afișată.	<ul style="list-style-type: none"> ✧ Verificați dacă distanța dintre stație și senzor nu depășește 30 m (recomandat) ✧ Asigurați-vă că stația și senzorul sunt la cel puțin 2 m distanță de monitoare și televizoare. ✧ Evitați plasarea dispozitivelor pe sau în apropierea ramelor metalice ale ferestrelor. ✧ Evitați utilizarea stațiilor în apropierea dispozitivelor electronice, cum ar fi difuzoarele care funcționează la aceeași frecvență (433 MHz). ✧ Vă rugăm să verificați cu atenție dacă stația și senzorul wireless extern sunt poziționate pe același canal. ✧ Scoateți bateriile, așteptați un moment și apoi reintroduceți-le.
Temperatura afișată este incorectă.	<ul style="list-style-type: none"> ✧ Scoateți bateriile, așteptați un moment și apoi reintroduceți-le. ✧ Asigurați-vă că stația sau senzorul nu sunt afectate de surse de căldură, aparate de aer condiționat etc. Sau senzorul este amplasat într-un loc expus la lumina directă a soarelui.

Specificație:

- Afișare temperatură din interior/exterior
- Afișarea umidității din interior/exterior
- Indicator al tendinței de temperatură/umiditate
- Indicator de confort termic
- Indicator al punctului de îngheț
- Alertă de temperatură exterioară (reglabilă)
- Înregistrați temperatura max./min. și umiditatea din interior/exterior
- Avertizare privind riscul de apariție a mușgaiului și informații privind faza lunii
- Dimensiune afișaj LCD: 171 x 73 mm
- Ceas (format 12/24 ore) și calendar
- Zilele săptămânii în 15 limbi
- Alarmă cu funcția ațipire/amânare
- Senzor wireless extern (1 buc. inclus)
- Funcționare a până la 3 senzori externi
- Indicator al nivelului scăzut de încărcare a bateriei pentru senzorul extern și baterie pentru suport de memorie
- Cârlig de perete / Suport
- Alimentare: baterii (3 x 1,5 V, dimensiune AA, furnizate)
- Sursă de alimentare senzor wireless: 2 x baterii de 1,5 V (dimensiune AA, incluse)
- Frecvența de funcționare a senzorului fără fir: 433,92 MHz
- Consum de putere: 0.135W (stația meteo), 24mW (senzor wireless)
- Dimensiunile stației meteo: 215 x 112 x 19 mm
- Greutate netă a stației meteo: 0,23 kg
- Dimensiuni senzor: 38 x 19 x 100 mm
- Greutate netă senzor: 0,032 kg
- Consumul de energie în modul standby < 0.18W

Важна информация

- Запазете инструкцията за ползване, както и информацията за безопасност, с цел използване в бъдеще.
- Да не се допуска прокапване или протичане на течност върху устройството.
- Също да не се използва на влажни места като например в баня.
- Да не се инсталира това устройство на следните места:
- Изложени на непосредствено действие на слънчеви лъчи или близо до радиатори.
- Да не се поставя на повърхността на друго стереофонично оборудване, което отделя топлина.
- Ако ще блокира вентилация или в прашно помещение.
- На места, изложени на постоянна вибрация.
- На места с висока влажност.
- Да не се поставя устройството близо до свещи или открит огън.
- Устройството може да се използва единствено по начина, описан в настоящата инструкция.
- Преди първото включване на захранването трябва да се уверите, че зарядното устройство е включено правилно.

От съображения за сигурност да не се демонтират конструкциите, както и да не се осигурява достъп до вътрешността на устройството. Забранено е отвъртането на устройството, както и отварянето на неговата конструкция, тъй като вътре няма части, които биха могли да бъдат поправени от потребителя. С обслужването и поправката на оборудването се занимават единствено квалифицирани служители на сервиза.

ИНСТРУКЦИИ ЗА БЕЗОПАСНОСТ

1. Прочетете инструкцията – преди употреба прочетете цялата инструкция за обслужване, както и информацията за безопасност.
2. Запазете инструкцията – запазете инструкцията за употреба и обслужване с цел по-нататъшно използване.
3. Спазвайте предупрежденията – постъпвайте съгласно с всички предупреждения, поместени на устройството и съгласно с инструкцията за употреба.
4. Спазвайте инструкциите – постъпвайте съгласно инструкцията за употреба и насоките за потребителя.
5. Инсталация - настройвайте устройството в съответствие с инструкциите на производителя.
6. Източници на захранване - захранвайте устройството само от източници с параметри, посочени на захранващия кабел. Ако не сте сигурни каква енергия имате въкъщи, трябва да се свържете с продавача на устройството или местния доставчик на електрическа енергия.
7. Вода и влага - За да намалите риска от пожар или токов удар, не излагайте устройството на пряк дъжд, вода или влага, например в сауната или в банята. Не използвайте това устройство близо до вода като вана, мивка, кухненска мивка или вана, в мокро помещение или в близост до плувен басейн (или на подобни места).
8. Предмети и течности в устройството - не вкарвайте предмети през отворите на устройството, тъй като могат да влязат в контакт с опасни точки и компоненти на напрежение, което може да доведе до пожар или токов удар. При никакви обстоятелства не трябва да разливате течности по повърхността на устройството. Не поставяйте върху устройството предмети, съдържащи течности.
9. Обслужване - не се опитвайте самостоятелно да правите преглед на устройството. Отварянето на капака може да доведе до опасно напрежение и да изложи потребителя на други опасности. С консервация и ремонтване на оборудването се занимават единствено квалифицирани служители на сервиза.

10. Резервни части - при подмяна на части се уверете, че техникът е използвал препоръчаните от производителя резервни части или също, че частите са идентични с оригиналните. Подмяната с неодобренни части може да доведе до пожар, токов удар или други опасности.

11. Максималната температура на околната среда на устройството е 35 ° C.

12. Инструкции за електростатично разреждане - ако работата на устройството е прекъсната от електростатичен разряд, изключете уреда и повторно включете устройството или го преместете на друго място.

13. Батерия

а. Не излагайте батериите на прекомерна топлина като например слънчеви лъчи, огън и др.

б. Когато използвате батериите, обърнете внимание на изискванията за опазване на околната среда.

в. Предупреждение за използване на батерията: За да не се стигне до изтичане на батерията, което може да доведе до нараняване или повреда на устройството:

- При поставяне на батерията, обърнете внимание на нейните полюси (+ и -)
- Не използвайте едновременно различни батерии - стари и нови, стандартни и алкални и др.
- Извадете батериите от устройството, ако няма да го използвате за по-дълъг период от време.

ВНИМАНИЕ

Устройството не трябва да се използва от хора (включително деца) с намалени физически, сензорни или психически способности и лица с недостатъчни познания и опит, освен ако не са под наблюдението на лице, отговорно за тяхната безопасност и не са инструктирани как безопасно да използват устройството. Необходимо е присъствие на възрастни, ако устройството се използва от деца; това ще осигури безопасно използване на устройството.

1. Не оставяйте устройството без надзор! Изключвайте устройството, когато не го използвате, дори и за кратко време.

2. Не включвайте устройството чрез външен часовник, нито чрез отделна система за дистанционно управление.

3. За да избегнете опасност при повреда на захранващия кабел, подмяната трябва да се извърши от производителя, от упълномощен сервизен център или от друго квалифицирано лице.

4. Преди да използвате уреда се уверете, че напрежението му съответства на напрежението на местното захранване.

5. За да избегнете пожар или токов удар, предпазвайте устройството от горещи места, дъжд, влага и прах.

6. Не излагайте устройството на силни магнитни полета.

7. Не поставяйте устройството директно върху усилвателя или приемника.

8. Не поставяйте устройството на влажно място, тъй като влагата има вреден ефект върху електрическите компоненти.

9. При внасяне на устройството от студено на топло или на влажно място, може да се образува конденз върху обектива вътре в плейъра. В този случай устройството няма да работи правилно. Оставете включения уред в продължение на около един час, за да може влагата да се изпари.

10. Не почиствайте устройството с химически разтворители, тъй като те могат да повредят лаковото покритие на конструкцията. Избършете устройството с чиста, суха или леко влажна кърпа.

ВНИМАНИЕ



Декларация

С настоящото Blaupunkt Competence Center 2N-Everpol Sp. z o.o. декларира, че това устройство отговаря на изискванията и други приложими разпоредби на Директива 2014/53 / на ЕС. Пълната декларация за съответствие може да бъде намерена на www.blaupunkt.com в раздела за продукти.

Отговорно лице: 2N-Everpol Sp. Z o.o.

Puławska 403A, 02-801 Warszawa, Polska

Телефон: +48 22 688 08 00, e-mail: info@everpol.pl



Продуктът е произведен от висококачествени материали и компоненти, които могат да бъдат рециклирани и повторно използвани.



Ако на вашето устройство има символ със зачеркнат контейнер за боклук, това означава, че продуктът е обхванат от разпоредбите на Европейска директива 2012/19/ЕС. Въз основа на това, моля, следвайте местните разпоредби и се запознайте с изискванията за вашата местна система за събиране на електрически и електронни отпадъци и, в случай на този продукт, спазвайте ги.

**НЕ ИЗХВЪРЛЯЙТЕ ТОЗИ ПРОДУКТ С ВАШИТЕ ДОМАКИНСКИ ОТПАДЪЦИ!
ТОЗИ ПРОДУКТ СЪДЪРЖА ОПАСНИ ВЕЩЕСТВА, СМЕСИ И КОМПОНЕНТИ, КОИТО, АКО СА
НЕРАЗРЕШЕНИ, МОГАТ ДА БЪДАТ ИЗТОЧНИК НА ПОТЕНЦИАЛНИ ЕФЕКТИ ВЪРХУ ПРИРОДНАТА
ОКОЛНА СРЕДА И ЧОВЕШКОТО ЗДРАВЕ!**

Правилното изхвърляне на използвания продукт ще предотврати отрицателните ефекти върху околната среда и човешкото здраве.



Устройството е оборудвано с батерии, които са част от европейска директива 2006/66/ЕС. Не изхвърляйте батериите заедно с битови отпадъци. Запознайте се с изискванията на местната система за събиране на батерии, тъй като правилната употреба на стария продукт ще предотврати потенциални негативни последици за околната среда и човешкото здраве.

Информация за опазване на околната среда

Пакетът съдържа само необходимите елементи. Положени са всички усилия, за да се гарантира, че трите компонента на опаковката са лесни за разделяне: картонена кутия, полистиролова пяна (вътрешна защита) и полиетилен (торбички, защитен лист).

Устройството е изработено от материали, които могат да бъдат рециклирани и повторно използвани, след като се демонтират от специализирана фирма. Спазвайте местните разпоредби за изхвърляне на опаковъчни материали, отпадъчни батерии и ненужно оборудване.

Записването и възпроизвеждането на материали може да изисква съгласие. Вижте Закона за авторските права и правата на изпълнителите/ артистите.

Забележка относно ERP2 (на устройствата, свързани с енергопотребление)

Настоящото устройство с екопроекта отговаря на изискванията на етап 2 от Регламента на Комисията (ЕО) № 1275/2008 за прилагане на Директива 2009/125 / ЕО относно консумацията на енергия от електроуреди за офиса и дома.

Благодарим за покупката на нашата метеорологична станция. Този модел има следните функции.

Функции

- Графична прогноза за времето 6 различни вида
- Вътрешна / външна температура.
- Вътрешна / външна влажност.
- Памет на минималните и максималните стойности на измервания на вътрешната и външната температура и влажност.
- 12/24-часов формат на часовника, календар.
- Аларма с функция за дрямка
- Поддържа до 3 външни сензора, работещи по различни канали (в комплекта е включен само 1 сензор)
- Предупреждение за ниска и висока външна температура.
- Индикатор за точката на замръзване
- Индикатор за ниво на топлинен комфорт
- 12 нива на фазата на луната.
- 3 нива на предупреждение за риск от появата на плесен.

Моля, прочетете внимателно тази инструкция и се запознайте с нея преди да пуснете устройството. Моля, съхранете инструкцията за използване в бъдещето.

Дисплей и управляващи елементи

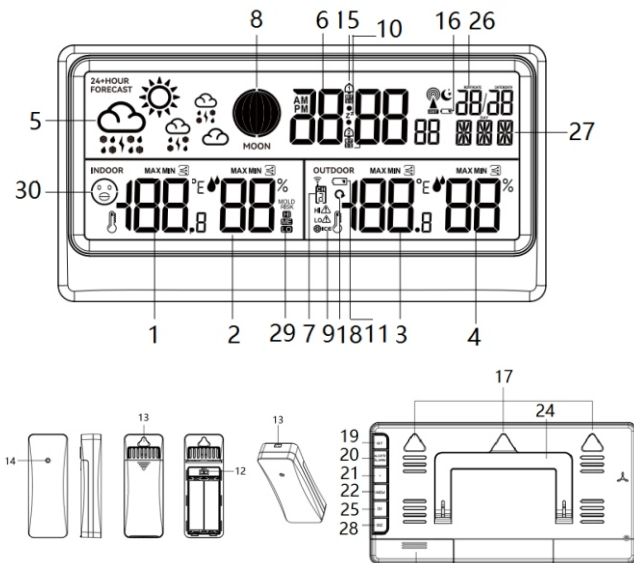

1. Вътрешна температура/ тенденция
2. Вътрешна влажност / тенденция
3. Външна температура/ тенденция
4. Външна влажност/ тенденция
5. Анимирана прогноза за времето
6. Часовник
7. Индикатор за външния канал на сензора
8. Фази на луната
9. Индикатор за точката на замръзване
10. Икона за дрямка
11. Икона за изтощена батерия на безжичния сензор
12. Превключвател на канали на сензорите
13. Монтажни отвори за окачване
14. Контролна лампичка на сензора
15. Икона на аларма
16. Икона за изтощена батерия на основния модул
17. Отвор за кука за стенен монтаж
18. Икона за циклично показване на данни от канали 1~3
19. Бутон за настройки
20. Бутон за предупреждение/аларма
21. Бутон +
22. Бутон - / памет
23. Гнездо за батерията
24. Сгъваема стойка
25. Бутон за избор на канал
26. Календар
27. Индикатор за деня на седмицата
28. Бутон за дрямка
29. Икона за риск от поява на плесен
30. Икона за топлинен комфорт

Присъединяване на захранването

Натиснете и отворете капака на отделението за батерии на задния панел и поставете 3 батерии AA (приложени в комплекта) съгласно гравираните положителна и отрицателна полярност. Дисплеят ще се включи; след това затворете капака на отделението с батериите. Отворете капака на гнездото за батерии на външния безжичен сензор, поставете 2 AA батерии в гнездото в зависимост от полярността, показана в гнездото (батериите са включени в комплекта). За най-добра производителност на продукта препоръчваме да използвате висококачествени алкални или литиеви батерии. Не се препоръчват батерии тип „Heavy duty“ или акумулатори.

Приемане на сигнал от външния безжичен сензор

Когато батерията е инсталирана правилно, метеорологичната станция автоматично открива и приема сигнал от измерване на външната температура и влажност от външния безжичен сензор. Търсенето на сигнала ще отнеме максимум 3 минути. Безжичният символ (намира се близо до канала на дисплея)  ще мига на дисплея по време на търсенето и ще се стабилизира, когато сигналът бъде успешно приет. Ако станцията не приеме сигнал от външния сензор, индикаторът за приемане на сигнала ще изчезне след 3 минути и на дисплея вместо данните за външната температура и влажност ще се покаже следният символ: „-“. За да активирате отново търсенето на сигнала от външния сензор, натиснете и задръжте бутон за избор на канал 3 секунди.

Поставяне на устройството и други забележки:

1. Метеостанцията може да работи максимално с три външни безжични сензора. За да настроят желаните канали на сензора, отворете капака на батерията и настройте превключвателя на каналите в съответното положение (има 3 канала за избор). След като настроите превключвателя във външния сензор на канал номер 1, изберете също канал номер 1 в метеорологичната станция – за целта натиснете бутон за избор на канал на задния панел, за да изберете канал 1. Натискайте бутона за избор на канал, докато на дисплея се появи иконата за циклично показване на данни от канали 1~3 (в близост до номера на канала), за да покажете данните за температурата и влажността от сензорите, настроени на канал 1/2/3, по повтарящ се начин. По същия метод можете да чифтосате два допълнителни опционални сензора, като използвате канали 2 и 3, за да ги свържете. В комплекта е включен само 1 външен сензор.
2. Моля, поставете и използвайте метеорологичната станция и външния сензор на разстояние от 1.5~2 метра от източници на смущения, като например компютърни дисплеи или телевизори. Метеостанцията също трябва да бъде поставена далече от прозорци с метални рамки.
3. Не използвайте други електронни продукти, като например слушалки или високоговорители, работещи със същата честота на сигнала (433.92 MHz), тъй като те могат

да причиняват смущения. Помнете, че ако съседите ви използват електронни устройства, работещи със същата честота на сигнала (433.92 MHz), те също могат да причинят смущения в правилната работа.

4. За да осигурите точно измерване на вътрешната температура, поставете метеорологичната станция на сухо място, без замърсявания и прах. Изберете място далече от пряко въздействие на слънчевата светлина и други източници на топлина, както и далече от вентилационни отвори.

5. Безжичният сензор може да бъде инсталиран на открито. За възможно най-добрата точност на измерването поставете сензора във вертикално положение, най-малко на височина от 1,5 ~ 2 метра от земята, на място, защитено от дъжд и с добра циркулация на въздуха. Не излагайте сензора на пряко въздействие на слънчевата светлина за продължително време.

6. Максималното работно разстояние на безжичния сензор е 80 метра от метеорологичната станция, без препятствия между тях.

7. Сигналят от безжичния сензор се изпраща до станцията на всеки 114 секунди (канал 1), 134 секунди (канал 2), 158 секунди (канал 3).

Настройки

Натиснете и задръжте за 3 секунди бутона за настройки, върху дисплея ще мига информация: 12/24. Натиснете + или -, за да изберете 12- или 24-часов формат на времето. Натиснете бутона за настройки, за да потвърдите, и преминете към настройката на времето, която се извършва по същия начин, както настройката на 12/24-часовия формат. което е същата операция като настройката на формат 12/24 часа; повторете тази операция, за да зададете други опции, като например: настройка на минутите/месеца и деня/годината/месеца/датата/деня на седмицата в 15 езикови опции (ENG=английски, GER=немски, FRE=френски, SPA=испански, ITA=италиански, DUT=нидерландски, DAN=датски, POR=португалски, NOR=норвежки, SWE=шведски, POL=полски, FIN=финландски, CZE=чешки, HUN=унгарски, RUS=руски)/ръчна настройка на времето. (Натискането и задръжането на бутона нагоре или надолу ускорява регулирането. Ако в рамките на 20 секунди не бъде извършено никакво действие, ще се извърши автоматично замятане и излизане от текущата настройка.)

Аларма/Дрямка/Температурна аларма



Настройки: Натиснете и задръжте за 3 секунди бутона за предупреждение/аларма, за да активирате режима за настройка на алармата, натиснете бутона + или -, за да зададете цифрите на часа, натиснете бутона за предупреждение/аларма, за да потвърдите избора, и преминете към настройка на минутите, която е същата като настройката на часа; натиснете отново бутона за предупреждение/аларма, за да преминете към настройката на режим събуждане в избрани дни от седмицата, с използване на бутона + или - изберете съответно: M-S - алармата ще се включва от понеделник до неделя, S-S - от събота до неделя, M-F - от понеделник до петък; Натиснете отново за кратко бутона за предупреждение/аларма, за да преминете към настройване на продължителността на дрямката от 5 до 60 минути или към изключването. Използвайки същата комбинация от бутони, задайте ALARM2/ предупреждение за висока температура/ предупреждение за ниска температура. Натискането и задръжането на бутона + или - ускорява регулирането; ако в продължение на 20 секунди не бъде извършена никаква операция, настройките се записват автоматично и текущият режим на настройка се деактивира.

Кратко натискане на бутон предупреждение/аларма преминава в режим на преглед на настройките на аларма1/аларма2/аларма за висока температура/аларма за ниска температура. В режим на преглед с кратко натискане на бутон + се активира или деактивира аларма1/аларма2/аларма за превишаване на ниска или висока температура. След като сигналите и алармите бъдат успешно настроени и активирани, на дисплея ще се появи

съответната икона за аларма или предупреждение

В режим на задаване на предупреждение за температура с кратко натискане на бутона за избор на канал се превключва съответният безжичен сензор и се задава температурно предупреждение поотделно за всеки свързан безжичен сензор.

Дрямка: Когато алармата се включи в зададеното време, натиснете произволен бутон (с изключение на бутона за дрямка), за да изключите звука на алармата, а устройството автоматично ще включи алармата отново на следващия ден по същото време. Натиснете за кратко бутона за дрямка, за да я активирате; алармата ще прозвучи отново след времето, което е избрано по време на настройката на времето за дрямка. Натискането на всеки друг бутон (освен бутона за дрямка) може да отмени дрямката.

Алармата ще звучи в продължение на 2 минути, ако не бъде извършено друго действие. Предупреждение (предупреждение за превишаване) за външната температура: Когато е включено предупреждението за висока температура и отчетената температура надвиши горната граница, се чува трикратен звуков сигнал и едновременно с това на дисплея се появява мигаща икона: **HI**  и стойността на температурата също ще мига. След като данните за температурата бъдат актуализирани, ако тя все още е над границата, ще прозвучи още един звуков сигнал. Същото се случва и когато устройството установи, че е превишена границата на ниската температура, като в този случай на дисплея се появява икона: **LO** . Натиснете произволен бутон, за да отмените звуковия сигнал, но иконата за предупреждение ще продължи да мига на дисплея.

Температура и влажност

1. Диапазон на измерване на вътрешната температура: $-9,9 \sim +50 \text{ }^{\circ}\text{C}$.

2. Диапазон на измерване на външната температура: $-40 \sim +70 \text{ }^{\circ}\text{C}$.

Забележка: L.L.L.L.L.L.L.L.H.H.H.H. ще се появи на дисплея, когато измерената температурна стойност е извън горепосочения диапазон

3. Диапазон на измерване на вътрешната и външната влажност: 20%-75%

Забележка: 20% или 95% ще се появи на дисплея, когато измерената стойност на влажността е извън горепосочения диапазон

4. Точност на измерване на температурата: $\pm 1,0 \text{ }^{\circ}\text{C}$ в диапазона от $0 \text{ }^{\circ}\text{C}$ до $+50 \text{ }^{\circ}\text{C}$ / $32 \text{ }^{\circ}\text{F} \sim 104 \text{ }^{\circ}\text{F}$. $\pm 2 \text{ }^{\circ}\text{C}$ извън горепосочения диапазон.

5. Точност на измерване на влажността: $\pm 5\%$ (в диапазона от 40 до 80%), $\pm 8\%$ извън диапазона

6. Натиснете бутона за запаметяване няколко пъти, за да проверите данните за максималната и минималната температура и влажност на въздуха както навън, така и вътре в помещението. Докато проверявате максималните и минималните данни, натиснете и задръжте бутона за запаметяване, за да изтриете ръчно съответната съхранена стойност. (Забележка: Записаните минимални и максимални стойности ще се актуализират автоматично всеки ден в 00:00 часа)..

Забележка: Показанията за температурата и влажността ще бъдат по-точни около половин час след включване на захранването. Вътрешната температура се показва автоматично при включване, а показанията се актуализират на всеки 30 секунди. Устройството автоматично ще започне да приема сигнал от външния сензор, като това ще продължи максимум 3 минути.

Кратко натискане на бутона + позволява промяна на единицата за температура на $^{\circ}\text{C}$ или $^{\circ}\text{F}$.

Тенденция на температурата

Стрелка близо до температурните данни показва температурната тенденция. Посоката ѝ се променя в зависимост от това дали последното отчитане на температурата е по - високо или по - ниско от предишните отчитания.

Стрелка, сочеща нагоре = температурата се е повишила с $1 \text{ }^{\circ}\text{C}$ през последния час.

Стрелка, сочеща на право = температурата се е променила с по - малко от $1 \text{ }^{\circ}\text{C}$ през последния час.

Стрелка, сочеща надолу = температурата е спаднала с 1 °C през последния час.

Индикация на тенденцията на влажността

Стрелка, чиято позиция варира в зависимост от това дали последното отчитане на влажността е по - високо или по - ниско от предишните отчитания, показва тенденцията на влажност.

Стрелката сочи нагоре=влажността се е увеличила с 5% през последния час.

Стрелката в права линия = влажността се е променила с по - малко от 5% през последния час.

Стрелката сочи надолу=влажността е спаднала с 5% през последния час.

Анимирана прогноза за времето

Графичната прогноза за времето се изчислява въз основа на часовите колебания на температурата и влажността навън. Прогнозните данни се отнасят до времето за следващите 12 часа с точност 70%-75%. Метеорологичната станция автоматично ще калибрира показанията в рамките на 1-2 седмици въз основа на промените в данните за температурата и влажността. Поставете безжичния сензор навън, за да получите по-точни данни при изчисляване на прогнозата за времето.

Прогнозата за времето ще се появи в една от следните комбинации (само за информация, общо 6 вида: Слънчево, Частично облачно, Облачно, Дъжд, Буря, Сняг. По подразбиране се показва икона частично облачно,

Икона за времето						
Описание	Слънчево	Частично облачно	Облачно	Дъжд	Буря	Сняг

Моля, имайте предвид, че устройството прогнозира времето въз основа на ограничени параметри и прогнозата може да се различава от официалните прогнози за времето, които се изчисляват въз основа на усъвършенствани алгоритми.

Индикатор за точката на замръзване

❄ Когато външната температура падне между 0~2,9°C, тази икона ще започне да мига на дисплея. Когато външната температура падне под 0°C, иконата ще свети непрекъснато на дисплея. Иконата ще изчезне само ако стойността на откритата температура е извън горепосочения температурен диапазон.

Забележка: Индикаторът за точката на замръзване е включен по подразбиране. Иконата ще мига, когато безжичният сензор засече достатъчно ниска температура. Ако са свързани допълнителни опционални безжични сензори, иконата ще се появи за всеки канал, в който е засечена ниска температура.

Индикатор за ниво на топлинен комфорт

Display					
	Комфортен	Добър	Среден	Слаб	Лош

Индикатор за ниско ниво на зареждане на батерията

Във външния сензор: Когато иконата за ниско ниво на зареждане на батерията се появи надисплея до индикатора за външната температура, сменете батериите във външния сензор.

Икона на батерията на главната единица: Ако до календара се появи икона за нивото на батерията, трябва да смените батерията.

Предупреждение за опасност от плесен

Съществуват 3 степени на предупреждение за риск от плесени: LO/ME/HI. Когато предупредителното ниво на риска за поява на плесен е LO (ниско) или ME (средно), иконата на дисплея ще свети непрекъснато, а когато нивото на риска е HI (високо), съответната икона ще мига.

Температурен диапазон	Няма риск	Нисък риск LO	Среден риск ME	Висок риск HI
Икона на дисплея	няма икона	Иконата LO свети на дисплея	Иконата ME свети на дисплея	Иконата HI мига на всяка секунда
<11.0°C	Произволна стойност на влажността			
11.0°C~25.9°C	Влажност≤48	49≤влажност≤78	79≤ влажност	
26.0°C~30.9°C		влажност=78	79≤ влажност ≤87	88≤ влажност
31.0°C~40.9°C		влажност=48	49≤ влажност ≤87	88≤ влажност
≥41.0°C	Произволна стойност на влажността			

Фаза на луната

Устройството показва фазите на луната и ги разделя на 12 нива, както е показано по-долу.

			
Новолуние	Изгряващ полумесец	Първа четвърт	Растяща луна
			
Пълнолуние	Намаляваща луна	Трета четвърт	Залезващ полумесец

Решаване на проблеми

Липса на информация на дисплея	<ul style="list-style-type: none"> ❖ Проверете дали батерията е правилно монтирана в уреда.
Температурата от външния сензор не се показва.	<ul style="list-style-type: none"> ❖ Проверете дали разстоянието между станцията и сензора не надвишава 30 m (препоръчително) ❖ Уверете се, че станцията и сензорът се намират на разстояние най - малко 2 m от мониторите и телевизорите. ❖ Избягвайте поставяне на устройствата върху или близо до метални рами на прозорци. ❖ Избягвайте да използвате станцията близо до електронни устройства, като, например, високоговорители, които работят с една и съща честота (433 MHz). ❖ Моля, проверете внимателно дали станцията и външният безжичен сензор са настроени на един и същ канал. ❖ Извадете батериите, изчакайте малко и след това ги поставете отново.
Показаната температура е неправилна.	<ul style="list-style-type: none"> ❖ Извадете батериите, изчакайте малко и след това ги поставете отново. ❖ Уверете се, че станцията или сензорът не са засегнати от източници на топлина, климатици и др. или сензорът е разположен на мястото, изложено на пряко въздействие на слънчевата светлина.

Спецификация:

- Показване на вътрешната/външната температура
- Показване на вътрешната/външната влажност
- Индикация на тенденция на температурата/влажността
- Индикатор за топлинен комфорт
- Индикатор за точката на замръзване
- Предупреждение за външна температура (регулируемо)
- Запис на макс/мин вътрешната/външната температура и влажност
- Предупреждение за риск от поява на плесен и информация за фазата на луната
- Размер на LCD дисплея: 171 x 73 mm
- Часовник (12/24 - часов формат) и календар
- Дните на седмицата на 15 езика
- Аларма с функция за дрямка
- Безжичен външен сензор (1 бр. е включен в комплекта)
- Обслужва до 3 външни сензора
- Индикатор за ниско ниво на зареждане на батерията за външния сензор и за батерията за поддръжане на паметта
- Закачалка за стена/стойка
- Захранване: батерии (3 x 1,5 V, размер AA, приложени в комплекта)
- Източник на захранване на безжичния сензор: 2 x 1,5V батерия (размер AA, включени в комплекта)
- IP54 (клас на водоустойчивост за безжичния сензор)
- Работна честота на безжичния сензор: 433,92 MHz
- Консумация на мощност: 0.135W (метеостанция), 24mW (безжичен сензор)
- Размери на метеорологичната станция: 117 x 23 x 109 mm
- Нетно тегло на метеорологичната станция: 0,23 kg
- Размери на сензора: 215 x 112 x 19 mm
- Нетно тегло на сензора: 0,032 kg
- Консумация на мощност в режим готовност < 0,18W

Σημαντικές πληροφορίες

- Πρέπει να κρατήσετε τις οδηγίες χρήσης και τις πληροφορίες σχετικά με την ασφάλεια με σκοπό τη μελλοντική χρήση τους.
- Δεν επιτρέψτε κανένα υγρό να μπάξει ή να χυθεί στη συσκευή.
- Δεν επιτρέπεται να χρησιμοποιήσετε τη συσκευή σε μέρη με υγρασία όπως π.χ. μπάνιο.
- Δεν επιτρέπεται να εγκαταστήσετε αυτή τη συσκευή στα ακόλουθα μέρη:
- Μέρη εκτεθειμένα στην άμεση ακτινοβολία ή κοντά σε θερμάστρες.
- Μην τοποθετείτε πάνω στη συσκευή άλλο εξοπλισμό στερεό που εκπέμπει θερμότητα.
- Όπου μπλοκάρεται ο εξαερισμός ή σε μέρος με σκόνη.
- Σε μέρη εκτεθειμένα σε συνεχείς δονήσεις.
- Σε μέρη με μεγάλη υγρασία.
- Δεν επιτρέπεται να τοποθετήσετε τη συσκευή δίπλα σε κεριά και ανοιχτή φλόγα.
- Μπορείτε να χρησιμοποιήσετε τη συσκευή με τον τρόπο που περιγράφεται στις παρούσες οδηγίες χρήσης.
- Πριν από την πρώτη ενεργοποίηση, πρέπει να βεβαιωθείτε ότι το τροφοδοτικό είναι κατάλληλα συνδεδεμένο.

Για λόγους ασφαλείας δεν επιτρέπεται να αποσυναρμολογήσετε το περίβλημα ούτε να έχετε πρόσβαση στο μέσο της συσκευής. Η συσκευή πρέπει να επισκευαστεί από το εξειδικευμένο προσωπικό του σέρβις.

Δεν επιτρέπεται να ξεβιδώσετε τη συσκευή ούτε να ανοίξετε το περιβλήμα της, γιατί μέσα δεν υπάρχουν εξαρτήματα που μπορεί να επισκευαστούν από τον χρήστη. Η συντήρηση και η επισκευή του εξοπλισμού εκτελείται αποκλειστικά από τους εξουσιοδοτημένους υπάλληλους σέρβις.

ΣΗΜΑΝΤΙΚΕΣ ΠΛΗΡΟΦΟΡΙΕΣ ΣΧΕΤΙΚΑ ΜΕ ΤΗΝ ΑΣΦΑΛΕΙΑ

1. Διαβάστε τις οδηγίες χρήσης – πριν χρησιμοποιήσετε τη συσκευή πρέπει να διαβάσετε όλες τις οδηγίες χρήσης και τις πληροφορίες για την ασφάλεια.
2. Φυλάξτε τις οδηγίες χρήσης – πρέπει να φυλάξετε τις οδηγίες χρήσης και χειρισμού με σκοπό να τις χρησιμοποιήσετε στο μέλλον.
3. Κολοιθήστε τις προειδοποιήσεις – πρέπει να ακολουθήσετε όλες τις προειδοποιήσεις που είναι τοποθετημένες πάνω στη συσκευή και να ακολουθήσετε τις οδηγίες χρήσης.
4. Ακολουθήστε τις οδηγίες χρήσης – πρέπει να ακολουθήσετε τις οδηγίες χρήσης και τις συμβουλές για τον χρήστη.
5. Εγκατάσταση – πρέπει να τοποθετήσετε τη συσκευή σύμφωνα με τις οδηγίες του κατασκευαστή.
6. Πηγή τροφοδοσίας – η συσκευή πρέπει να τροφοδοτηθεί αποκλειστικά από τις πηγές με τις παραμέτρους που αναφέρονται στις επισημάνσεις του καλωδίου τροφοδοσίας. Αν ο χρήστης δεν είναι σίγουρος ποιανού τύπου τροφοδοσία έχει στο σπίτι του, πρέπει να επικοινωνήσει με τον πωλητή της συσκευής ή τον τοπικό προμηθευτή ηλεκτρικής ενέργειας.
7. Νερό και υγρασία – για να μειώσετε τον κίνδυνο πυρκαγιάς ή ηλεκτροπληξίας, δεν επιτρέπεται να εκθέτετε τη συσκευή στην άμεση επίδραση βροχής, νερού και υγρασίας όπως π.χ. στη σάουνα ή το μπάνιο. Μην χρησιμοποιείτε την παρούσα συσκευή δίπλα σε νερό, π.χ. δίπλα σε μια μπανιέρα, νιπτήρα, νεροχύτη κουζίνας ή σκάφη, σε ένα υπόγειο με υγρασία ή δίπλα σε πισίνα (ή σε παρόμοιους τόπους).
8. Αντικείμενα και υγρά μέσα στη συσκευή – δεν επιτρέπεται να πιέσετε οποιοδήποτε αντικείμενο μέσα από τα ανοίγματα της συσκευής, γιατί αυτά μπορεί να έχουν επαφή με τα σημεία της επικίνδυνης ηλεκτρικής τάσης και τα υποσυστήματα και αυτό μπορεί να προκαλέσει πυρκαγιά. Σε καμία περίπτωση μη χύσετε οποιοδήποτε υγρό δίπλα στη συσκευή. Δεν επιτρέπεται να βάζετε πάνω στη συσκευή τα αντικείμενα που περιέχουν υγρά.

9. Σέρβις – μην δοκιμάσετε να εκτελέσετε επιθεωρήσεις της συσκευής μόνοι σας. Το να ανοίξετε το κάλυμμα μπορεί να προκαλέσει επαφή με επικίνδυνη ηλεκτρική τάση και να εκτεθεί ο χρήστης σε άλλο κινδύνους. Η συντήρηση και η επισκευή του εξοπλισμού εκτελείται αποκλειστικά από τους εξουσιοδοτημένους υπάλληλους σέρβις.

10. Ανταλλακτικά – όταν αντικαθιστάτε εξαρτήματα πρέπει να ελέγχετε αν ο υπάλληλος του σέρβις έχει χρησιμοποιήσει τα ανταλλακτικά που προτείνονται από τον κατασκευαστή ή τα εξαρτήματα είναι ίδια όπως τα γνήσια εξαρτήματα. Η αντικατάσταση εξαρτημάτων με μην εγκεκριμένα προκαλεί κίνδυνο πυρκαγιάς, ηλεκτροπληξίας και άλλους κινδύνους.

11. Η μέγιστη θερμοκρασία περιβάλλοντος πρέπει είναι 35°C.

12. Οδηγίες σχετικά με τις ηλεκτροστατικές εκκινήσεις - αν η λειτουργία της συσκευής διαταράσσεται με τις ηλεκτροστατικές εκκινήσεις, πρέπει να την απενεργοποιήσετε και να την ενεργοποιήσετε ξανά ή να μεταφέρετε τη συσκευή σε άλλο τόπο.

13. Μπαταρία

a. Δεν επιτρέπεται να εκθέτετε τις μπαταρίες στη δράση υπερβολικής ζέστης όπως π.χ. ηλιακή ακτινοβολία.

b. Κατά τη διάθεση των μπαταριών, πρέπει να δώσετε σημασία στις παραμέτρους της προστασίας του περιβάλλοντος.

c. Προειδοποίηση σχετικά με χρήση των μπαταριών: για να μην επιτρέψετε αποσφράγιση των μπαταριών που μπορεί να προκαλέσει τραύματα ή να χαλάσει τη συσκευή:

- Όταν βάζετε τη μπαταρία δώστε σημασία στην πόλωση της (+ και -).
- Δεν επιτρέπεται να χρησιμοποιήσετε ταυτόχρονα διαφορετικές μπαταρίες - καινούργιες και μεταχειρισμένες, τις μπαταρίες σπάνταρ και αλκαλικές κλπ.
- Πρέπει να βγάλετε τις μπαταρίες από τη συσκευή δεν τη χρησιμοποιείτε πολλή ώρα.

ΠΡΟΕΙΔΟΠΟΙΗΣΗ

Η συσκευή δεν επιτρέπεται να χρησιμοποιηθεί από πρόσωπα (συμπεριλαμβανόμενων των παιδιών) με μειωμένη φυσική και αισθητηριακή ικανότητα και τα πρόσωπα με ανεπαρκή γνώση και εμπειρία, αν δεν είναι υπό την εποπτεία του προσώπου που είναι υπεύθυνο για την ασφάλειά τους και δεν έχουν εκπαιδευθεί πως να χρησιμοποιούν τη συσκευή με ασφαλή τρόπο. Η παρουσία των ενηλίκων απαιτείται όταν τα παιδιά χειρίζονται τη συσκευή- έτσι θα διασφαλίσετε την ασφαλή χρήση της συσκευής.

1. Δεν επιτρέπεται να αφήνετε τη συσκευή όταν λειτουργεί χωρίς καμία εποπτεία! Πρέπει να απενεργοποιείτε τη συσκευή όταν δεν τη χρησιμοποιείτε, ακόμη για ένα σύντομο διάστημα.
2. Δεν επιτρέπεται να μεταχειρίζεστε τη συσκευή μέσα από ένα εξωτερικό ρολόι με χρονικό σύστημα ούτε με ξεχωριστό σύστημα τηλεχειρισμού.
3. Για να αποφύγετε κίνδυνο σε περίπτωση βλάβης του καλωδίου τροφοδοσίας, η αντικατάστασή του πρέπει να εκτελείται από τον κατασκευαστή, την εξουσιοδοτημένη υπηρεσία σέρβις ή άλλο πρόσωπο που διαθέτει τα κατάλληλα προσόντα.
4. Πριν αρχίσετε να χειρίζεστε τη συσκευή, πρέπει να ελέγξετε αν η τάση της είναι συμβατή με την τάση του τοπικού ηλεκτρικού δικτύου.
5. Για να αποφύγετε πυρκαγιά ή ηλεκτροπληξία, πρέπει να προστατεύετε τη συσκευή από ζεστούς τόπους, τη δράση της βροχής, της υγρασίας και της σκόνης.
6. Δεν επιτρέπεται να εκθέτετε τη συσκευή σε ισχυρό μαγνητικό πεδίο.
7. Δεν επιτρέπεται να βάζετε τη συσκευή αμέσως στον ενισχυτή, δέκτη ή διακόπτη.
8. Δεν επιτρέπεται να βάζετε τη συσκευή σε ένα μέρος με υγρασία, γιατί η υγρασία έχει αρνητική επίδραση στα ηλεκτρικά συστήματα.
9. Μετά από μεταφορά της συσκευής από κρύο σε ζεστό τόπο ή σε τόπο με υγρασία, μπορεί να προκληθεί υγρασία της συσκευής πάνω στον φακό μέσα στη συσκευή αναπαραγωγής. Σε μια τέτοια περίπτωση η συσκευή δεν θα λειτουργήσει σωστά. Πρέπει να αφήσετε τη συσκευή απενεργοποιημένη για περίπου μια ώρα, για να επιτρέψετε την εξάτμιση της υγρασίας.
10. Δεν επιτρέπεται να καθαρίζετε τη συσκευή με χημικούς διαλύτες, γιατί μπορεί να χαλάσουν το βερνίκι του περιβλήματος. Σκουπίζετε τη συσκευή με ένα καθαρό, στεγνό ή λίγο μουςκεμένο πανί.

ΠΡΟΣΟΧΗ



Δήλωση

Δια του παρόντος η εταιρεία Blaupunkt Competence Center 2N-Everpol Sp. z o.o. δηλώνει ότι η παρούσα συσκευή είναι συμβατή με τις προϋποθέσεις και τις λοιπές σχετικές προβλέψεις της

οδηγίας 2014/53 / ΕΕ. Μπορείτε να λάβετε την πλήρη δήλωση συμβατότητας από την ιστοσελίδα www.blaupunkt.com στην καρτέλα του προϊόντος.
 Κάτοχος άδειας κυκλοφορίας: 2N-Everpol Sp. Z o.o.
 Puławska 403A, 02-801 Warszawa, Πολωνία
 Τηλέφωνο: +48 22 688 08 00, e-mail: info@everpol.pl



Το προϊόν κατασκευάστηκε από υλικά υψηλής ποιότητας και τα συστήματά, τα οποία μπορούν να ανακυκλωθούν και να χρησιμοποιηθούν ξανά.



Εάν υπάρχει σύμβολο διαγραμμένου κάδου απορριμμάτων στη συσκευή σας, σημαίνει ότι το προϊόν καλύπτεται από τις διατάξεις της Ευρωπαϊκής Οδηγίας 2012/19/ΕΕ. Με βάση αυτό, ακολουθήστε τους τοπικούς κανονισμούς και εξοικειωθείτε με τις απαιτήσεις για το τοπικό ηλεκτρικό και ηλεκτρονικό σύστημα συλλογής απορριμμάτων και, στην περίπτωση αυτού του προϊόντος, συμμορφωθείτε με αυτές.

ΜΗΝ ΑΠΟΡΡΙΠΤΕ ΑΥΤΟ ΤΟ ΠΡΟΪΟΝ ΜΕ ΤΑ ΟΙΚΙΑΚΙΑ ΣΑΣ ΑΠΟΒΛΗΤΑ!

ΑΥΤΟ ΤΟ ΠΡΟΪΟΝ ΠΕΡΙΕΧΕΙ ΕΠΙΚΙΝΔΥΝΕΣ ΟΥΣΙΕΣ, ΜΙΓΜΑΤΑ ΚΑΙ ΣΥΣΤΑΤΙΚΑ ΤΑ ΟΠΟΙΑ, ΕΑΝ ΜΗ ΕΓΚΕΚΡΙΜΕΝΟ, ΜΠΟΡΕΙ ΝΑ ΕΙΝΑΙ ΠΗΓΗ ΠΙΘΑΝΩΝ ΕΠΙΔΡΑΣΕΩΝ ΣΤΟ ΦΥΣΙΚΟ ΠΕΡΙΒΑΛΛΟΝ ΚΑΙ ΣΤΗΝ ΥΓΕΙΑ ΤΟΥ ΑΝΘΡΩΠΟΥ!

Η σωστή απόρριψη του χρησιμοποιημένου προϊόντος θα αποτρέψει αρνητικές επιπτώσεις στο περιβάλλον και την ανθρώπινη υγεία.



Η συσκευή είναι εξοπλισμένη με μπαταρίες οι οποίες ορίζονται με την ευρωπαϊκή οδηγία 2006/66/ΕΕ. Δεν επιτρέπεται να απορρίψετε τις μπαταρίες μαζί με τα οικιακά απορρίμματα. Πρέπει να εξοικειωθείτε με τους τοπικούς κανονισμούς για την ξεχωριστή συγκέντρωση των μπαταριών, διότι η κατάλληλη διάθεση προστατεύει από πιθανά αρνητικά αποτελέσματά της για το φυσικό περιβάλλον και την ανθρωπινή ζωή.

Πληροφορίες για την προστασία του περιβάλλοντος

Η συσκευασία περιέχει μόνο τα απαραίτητα στοιχεία. Έχει καταβληθεί κάθε δυνατή προσπάθεια ώστε τα τρία συστατικά της συσκευασίας να διαχωριστούν εύκολα: χαρτί (κουτί), αφρός πολυστερίνης (προστατευτικά μέσα στη συσκευασία) και πολυαιθυλένιο (σακούλες, προστατευτικό φύλλο). Η συσκευή κατασκευάστηκε από υλικά τα οποία μπορούν να ανακυκλωθούν και να χρησιμοποιηθούν ξανά μετά την αποσυναρμολόγησή τους. Πρέπει να ακολουθήσετε τους τοπικούς κανονισμούς σχετικά με τη διάθεση των υλικών συσκευασίας, των μεταχειρισμένων μπαταριών και των περιττών συσκευών.

Η εγγραφή και αναπαραγωγή υλικού μπορεί να απαιτήσει σχετική άδεια. Βλέπε το περί πνευματικών δικαιωμάτων και των δικαιωμάτων/δημιουργών/καλλιτεχνών νόμο.

Παρατήρηση σχετικά με τις ERP2 (Συσκευές σχετικά με την ενέργεια)

Η παρούσα συσκευή είναι οικολογικού σχεδιασμού και πληροί τις απαιτήσεις της φάσης 2 του Κανονισμού (ΕΚ) αριθ. 1275/2008 της Επιτροπής περί εφαρμογής της οδηγίας 2009/125/ΕΚ σχετικά με την κατανάλωση ενέργειας σε κατάσταση απενεργοποίησης και αναμονής του ηλεκτρικού και ηλεκτρονικού εξοπλισμού γραφείου και οικιακού εξοπλισμού.

Σας ευχαριστούμε που αγοράσατε τον μετεωρολογικό μας σταθμό. Αυτό το μοντέλο έχει τα ακόλουθα χαρακτηριστικά.

Λειτουργίες

- Γραφική πρόγνωση καιρού – 6 διαφορετικοί τύποι.
- Θερμοκρασία εσωτερικού / εξωτερικού χώρου.
- Υγρασία εσωτερικού / εξωτερικού χώρου.
- Μνήμη των ελάχιστων και μέγιστων τιμών των εσωτερικών και εξωτερικών μετρήσεων θερμοκρασίας και υγρασίας.
- Λειτουργία ρολογιού 12/24 ωρών, ημερολόγιο.
- Συναγερμός με λειτουργία αδράνειας
- Υποστηρίζει έως 3 εξωτερικούς αισθητήρες που λειτουργούν σε διαφορετικά κανάλια (περιλαμβάνεται μόνο 1 αισθητήρας)
- Ειδοποίηση χαμηλής και υψηλής εξωτερικής θερμοκρασίας.
- Δείκτης σημείου παγώματος
- Ένδειξη στάθμης θερμικής άνεσης
- 12 επίπεδα φάσης της Σελήνης.
- 3 επίπεδα προειδοποίησης κινδύνου εμφάνισης μούχλας.

Διαβάστε προσεκτικά αυτές τις οδηγίες χρήσης και πριν ξεκινήσετε τη συσκευή. Κρατήστε αυτές τις οδηγίες χρήσης για μελλοντική αναφορά.

Οθόνη και χειριστήρια

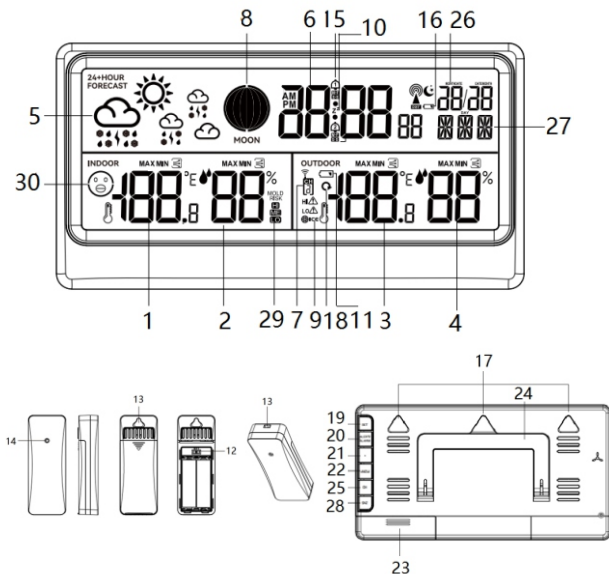

1. Θερμοκρασία εσωτερικού χώρου / τάση
2. Υγρασία εσωτερικού χώρου / τάση
3. Θερμοκρασία εξωτερικού χώρου / τάση
4. Υγρασία εξωτερικού χώρου / τάση
5. Πρόγνωση καιρού με κινούμενα σχέδια
6. Ρολοί
7. Ένδειξη καναλιού εξωτερικού αισθητήρα
8. Φάσεις της Σελήνης
9. Δείκτης σημείου αιώματος
10. Εικονίδιο υπνάκου
11. Εικονίδιο χαμηλής μπαταρίας ασύρματου αισθητήρα
12. Διακόπτης καναλιών αισθητήρα
13. Ανοίγματα στερέωσης για κρέμασμα
14. Ενδεικτική λυχνία αισθητήρα
15. Εικονίδιο συναγερμού
16. Εικονίδιο χαμηλής μπαταρίας στην κύρια μονάδα
17. Οπή γάντζου για επίτοιχη τοποθέτηση
18. Εικονίδιο για κυκλική εμφάνιση δεδομένων από κανάλια 1~3
19. Κουμπί ρυθμίσεων
20. Κουμπί ειδοποίησης/συναγερμού
21. Κουμπί +
22. Κουμπί - / μνήμη
23. Θήκη μπαταριών
24. Αναδιπλούμενη βάση
25. Κουμπί επιλογής καναλιού
26. Ημερολόγιο
27. Δείκτης της ημέρας της εβδομάδας
28. Κουμπί υπνάκου
29. Εικονίδιο κινδύνου εμφάνισης μούχλας
30. Εικονίδιο θερμικής άνεσης

Σύνδεση παροχής ρεύματος

Πιέστε και ανοίξτε το καπάκι της θήκης μπαταριών στην πίσω πλευρά και τοποθετήστε 3 μπαταρίες AA (παρέχονται) σύμφωνα με τη χαραγμένη θετική και αρνητική πολικότητα. Η οθόνη θα ανάψει, στη συνέχεια, κλείστε το καπάκι της θήκης μπαταριών.

Ανοίξτε το καπάκι της θήκης μπαταριών του εξωτερικού ασύρματου αισθητήρα, τοποθετήστε 2 μπαταρίες AA στη θήκη, σύμφωνα με την πολικότητα που εμφανίζεται στη θήκη (συμπεριλαμβάνονται μπαταρίες). Συνιστούμε τη χρήση αλκαλικών μπαταριών υψηλής ποιότητας ή μπαταριών λιθίου για την καλύτερη απόδοση. Δεν συνιστώνται μπαταρίες τύπου «Heavy duty» ή επαναφορτιζόμενες μπαταρίες.

Λήψη σήματος από εξωτερικό ασύρματο αισθητήρα

Αφού εγκατασταθεί σωστά η μπαταρία, ο μετεωρολογικός σταθμός ανιχνεύει αυτόματα και λαμβάνει το σήμα εξωτερικής θερμοκρασίας και υγρασίας από τον εξωτερικό ασύρματο αισθητήρα. Η ανάκτηση σήματος θα διαρκέσει το πολύ 3 λεπτά. Το ασύρματο σύμβολο (κοντινό κανάλι στην οθόνη)  θα αναβοσβήνει κατά την αναζήτηση και θα σταθεροποιηθεί μετά την επιτυχή λήψη του σήματος. Εάν ο σταθμός δεν λάβει σήμα από εξωτερικό αισθητήρα, η ένδειξη λήψης σήματος θα εξαφανιστεί μετά από 3 λεπτά και η οθόνη αντί για τα δεδομένα θερμοκρασίας και εξωτερικής υγρασίας θα εμφανίσει το ακόλουθο σύμβολο: «-». Για να ενεργοποιήσετε ξανά την αναζήτηση σήματος από τον εξωτερικό αισθητήρα, πατήστε και κρατήστε πατημένο το κουμπί επιλογής καναλιού για 3 δευτερόλεπτα.

Τοποθέτηση της συσκευής και άλλες παρατηρήσεις:

1. Ο μετεωρολογικός σταθμός μπορεί να λειτουργήσει με έως και τρεις εξωτερικούς ασύρματους αισθητήρες. Για να ορίσετε το επιθυμητό κανάλι αισθητήρα, ανοίξτε το καπάκι της μπαταρίας και ρυθμίστε τον διακόπτη του καναλιού στη σωστή θέση (υπάρχουν 3 κανάλια από τα οποία μπορείτε να επιλέξετε). Αφού ρυθμίσετε τον διακόπτη στον εξωτερικό αισθητήρα στο κανάλι 1, επιλέξτε επίσης το κανάλι 1 στον μετεωρολογικό σταθμό – για να το κάνετε αυτό, πατήστε το κουμπί επιλογής καναλιού για να επιλέξετε το κανάλι 1. Πατήστε το κουμπί καναλιού μέχρι να εμφανιστεί στην οθόνη το εικονίδιο κυκλικής εμφάνισης δεδομένων από κανάλια 1~3 (κοντά στον αριθμό καναλιού) για να εμφανίσετε τα δεδομένα θερμοκρασίας και υγρασίας από τους αισθητήρες που έχουν ρυθμιστεί στο κανάλι 1/2/3 επαναλαμβανόμενα. Με την ίδια μέθοδο, μπορείτε να συνδέσετε δύο πρόσθετους προαιρετικούς αισθητήρες χρησιμοποιώντας τα κανάλια 2 και 3 για να τους συνδέσετε. Περιλαμβάνεται μόνο 1 εξωτερικός αισθητήρας.
2. Τοποθετήστε και χρησιμοποιήστε τον μετεωρολογικό σταθμό και έναν εξωτερικό αισθητήρα εντός 1,5~2 μέτρων από πηγές παρεμβολών, όπως οθόνες υπολογιστών ή τηλεοράσεις. Ο μετεωρολογικός σταθμός πρέπει επίσης να τοποθετείται μακριά από παράθυρα με μεταλλικά πλαίσια.
3. Μην χρησιμοποιείτε άλλα ηλεκτρονικά προϊόντα, όπως ακουστικά ή ηχεία, που λειτουργούν στην ίδια συχνότητα σήματος (433,92 MHz), καθώς μπορεί να προκαλέσουν παρεμβολές. Λάβετε

υπόψη ότι εάν οι γείτονές σας χρησιμοποιούν ηλεκτρονικές συσκευές που λειτουργούν στην ίδια συχνότητα σήματος (433,92 MHz), ενδέχεται επίσης να προκαλέσουν παρεμβολές στην ορθή λειτουργία.

4. Για να διασφαλίσετε την ακριβή μέτρηση της εσωτερικής θερμοκρασίας, τοποθετήστε τον μετεωρολογικό σταθμό σε ξηρό μέρος, χωρίς ακαθαρσίες και σκόνη. Επιλέξτε ένα μέρος μακριά από το άμεσο ηλιακό φως και άλλες πηγές θερμότητας, καθώς και μακριά από ανοίγματα αερισμού.

5. Ο ασύρματος αισθητήρας μπορεί να εγκατασταθεί σε εξωτερικό χώρο. Για την καλύτερη δυνατή ακρίβεια της μέτρησης, τοποθετήστε τον αισθητήρα σε κατακόρυφη θέση, τουλάχιστον 1,5 ~ 2 μέτρα από το έδαφος, σε χώρο προστατευμένο από τη βροχή και με καλή κυκλοφορία του αέρα. Μην εκθέτετε τον αισθητήρα σε άμεσο ηλιακό φως για μεγάλα χρονικά διαστήματα.

6. Η μέγιστη απόσταση λειτουργίας του ασύρματος αισθητήρα είναι 80 μέτρα από τον μετεωρολογικό σταθμό, χωρίς εμπόδια μεταξύ τους.

7. Το σήμα από τον ασύρματο αισθητήρα αποστέλλεται στο σταθμό κάθε 114 δευτερόλεπτα (κανάλι 1), 134 δευτερόλεπτα (κανάλι 2), 158 δευτερόλεπτα (κανάλι 3).

Ρυθμίσεις

Πατήστε και κρατήστε πατημένο το κουμπί ρυθμίσεων για 3 δευτερόλεπτα, στην οθόνη θα αναβοσβήνει το μήνυμα: 12/24. Πατήστε το + ή - να επιλέξετε τη μορφή 12- ή 24ωρης ώρας. Πατήστε το κουμπί ρυθμίσεων για επιβεβαίωση και προχωρήστε στη ρύθμιση της ώρας, η οποία γίνεται με τον ίδιο τρόπο όπως η ρύθμιση της μορφής 12/24 ωρών. η οποία είναι η ίδια λειτουργία με τη ρύθμιση της μορφής της ώρας 12/24, επαναλάβετε αυτή τη λειτουργία για να ρυθμίσετε άλλες επιλογές όπως: ρύθμιση των λεπτών/μήνα και ημέρας/έτους/ημερομηνίας/ημέρας της εβδομάδας σε 15 γλωσσικές επιλογές (ENG=Αγγλικά, GER=Γερμανικά, FRE=Γαλλικά, SPA=Ισπανικά, ITA=Ιταλικά, DUT=Ολλανδικά, DAN=Δανικά, POR=Πορτογαλικά, NOR=Νορβηγικά, SWE=Σουηδικά, POL=Πολωνικά, FIN=Φινλανδικά, CZE=Τσεχικά, HUN=Ουγγρικά, RUS=Ρωσικά)/ χειροκίνητη ρύθμιση καιρού (Το πάτημα και παρατεταμένο κράτημα του κουμπί + ή - επιταχύνει τη ρύθμιση. Θα γίνει αυτόματη αποθήκευση και έξοδος από την τρέχουσα ρύθμιση, εάν δεν πραγματοποιηθεί καμία περαιτέρω λειτουργία εντός 20 δευτερολέπτων.)

Συναγερμός/υπνάκος/ειδοποίηση θερμοκρασίας



Ρυθμίσεις: Πατήστε και κρατήστε πατημένο το κουμπί ειδοποίησης/συναγερμού για 3 δευτερόλεπτα για να ενεργοποιήσετε τη λειτουργία ρύθμισης συναγερμού, πατήστε το κουμπί + ή - για να ρυθμίσετε τα ψηφία της ώρας, πατήστε το κουμπί ειδοποίησης/συναγερμού για να επιβεβαιώσετε την επιλογή και προχωρήστε στη ρύθμιση των λεπτών, η οποία είναι η ίδια λειτουργία με τη ρύθμιση της ώρας, πατήστε ξανά το κουμπί ειδοποίησης/συναγερμού για να μεταβείτε στη ρύθμιση της λειτουργίας ξυπνητηριού για τις επιλεγμένες ημέρες της εβδομάδας, χρησιμοποιώντας το κουμπί + ή - για να επιλέξετε ανάλογα: M-S - ο συναγερμός θα ηχηθεί από Δευτέρα έως Κυριακή, S-S - από Σάββατο έως Κυριακή, M-F - από Δευτέρα έως Παρασκευή, Πίεστε ξανά σύντομα το κουμπί ειδοποίησης/συναγερμού για να προχωρήσετε στη ρύθμιση της διάρκειας του υπνάκου από 5 έως 60 λεπτά ή στην απενεργοποίησή της. Χρησιμοποιώντας τον ίδιο συνδυασμό κουμπιών, ρυθμίστε ΣΥΝΑΓΕΡΜΟ2/ειδοποίηση υψηλής θερμοκρασίας/ειδοποίηση χαμηλής θερμοκρασίας.

Το πάτημα και παρατεταμένο κράτημα του κουμπιού + ή - επιταχύνει τη ρύθμιση, εάν δεν πραγματοποιηθεί καμία λειτουργία για 20 δευτερόλεπτα, οι ρυθμίσεις αποθηκεύονται αυτόματα και η τρέχουσα λειτουργία ρύθμισης απενεργοποιείται.

Σύντομο πάτημα του κουμπιού ειδοποίησης/συναγερμού μεταβαίνει στη λειτουργία προεπισκόπησης των ρυθμίσεων συναγερμού1/συναγερμού2/ειδοποίησης υψηλής θερμοκρασίας/ ειδοποίησης χαμηλής θερμοκρασίας. Στη λειτουργία προεπισκόπησης, ένα σύντομο πάτημα του κουμπιού + ενεργοποιεί ή απενεργοποιεί τον συναγερμό1/συναγερμό2/ειδοποίηση υπέρβασης χαμηλής ή υψηλής θερμοκρασίας. Μόλις οι

ειδοποιήσεις και οι συναγερμοί ρυθμίζονται και ενεργοποιούνται επιτυχώς, θα εμφανιστεί στην οθόνη το αντίστοιχο εικονίδιο ή συναγερμού ή ειδοποίησης

Στη λειτουργία ρύθμισης της ειδοποίησης θερμοκρασίας, ένα σύντομο πάτημα του κουμπιού επιλογής καναλιού αλλάζει τον αντίστοιχο ασύρματο αισθητήρα και ρυθμίζει την ειδοποίηση θερμοκρασίας ξεχωριστά για κάθε συνδεδεμένο ασύρματο αισθητήρα.

Υπνάκος: Όταν το ξυπνητήρι χτυπήσει την καθορισμένη ώρα, πατήστε οποιοδήποτε κουμπί (εκτός από το κουμπί για το υπνάκο) για να απενεργοποιήσετε τον ήχο του ξυπνητηριού και η μονάδα θα χτυπήσει αυτόματα το ξυπνητήρι ξανά την επόμενη ημέρα την ίδια ώρα. Πατήστε σύντομα το κουμπί υπνάκου για να το ενεργοποιήσετε, ο συναγερμός θα ηχηθεί ξανά μετά την ώρα που επιλέχθηκε κατά τη ρύθμιση του χρόνου για τον υπνάκο. Το πάτημα οποιουδήποτε άλλου κουμπιού (εκτός από το κουμπί υπνάκου) μπορεί να ακυρώσει τη λειτουργία του υπνάκου. Ο ήχος του συναγερμού θα ηχηθεί για 2 λεπτά εάν δεν πραγματοποιηθεί καμία άλλη ενέργεια. Ειδοποίηση εξωτερικής θερμοκρασίας (προειδοποίηση υπέρβασης): Όταν ενεργοποιηθεί η ειδοποίηση υψηλής θερμοκρασίας και η ανιχνευόμενη θερμοκρασία υπερβεί το ανώτατο όριο, θα ακουστεί τρεις φορές ένας ήχος και ταυτόχρονα θα εμφανιστεί στην οθόνη το εικονίδιο που αναβοσβήνει: **HI**  και η τιμή της θερμοκρασίας θα αναβοσβήνει επίσης. Αφού ενημερωθούν τα δεδομένα θερμοκρασίας, εάν εξακολουθούν να βρίσκονται πάνω από το όριο, θα ακουστεί ένα ακόμη ηχητικό σήμα. Το ίδιο συμβαίνει όταν η μονάδα ανιχνεύσει ότι έχει ξεπεραστεί το όριο χαμηλής θερμοκρασίας, οπότε στην οθόνη εμφανίζεται το εικονίδιο: **LO** . Πατήστε οποιοδήποτε κουμπί για να ακυρώσετε τον ήχο, αλλά το εικονίδιο συναγερμού θα συνεχίσει να αναβοσβήνει στην οθόνη.

Θερμοκρασία και υγρασία

1. Εύρος μέτρησης θερμοκρασίας εσωτερικού χώρου: -9,9 ~ +50 °C.

2. Εύρος μέτρησης εξωτερικής θερμοκρασίας: -40 ~ +70 °C.

Προσοχή: LL.LL °C ή HH.HH °C θα εμφανιστεί στην οθόνη όταν η μετρούμενη τιμή θερμοκρασίας είναι εκτός του παραπάνω εύρους

3. Εύρος μέτρησης υγρασίας εσωτερικού και εξωτερικού χώρου: 20%-95%

Προσοχή: Το 20% ή το 95% θα εμφανίζονται στην οθόνη όταν η μετρούμενη τιμή υγρασίας είναι εκτός του παραπάνω εύρους

4. Ακρίβεια μέτρησης θερμοκρασίας: ±1.0°C στην περιοχή από 0°C έως +50°C / 32°F ~ 104°F. ±2°C εκτός του παραπάνω εύρους τιμών.

5. Ακρίβεια μέτρησης υγρασίας: ±5% (εύρος 40 έως 80%), ±8% εκτός εύρους

6. Πατήστε το κουμπί μνήμης αρκετές φορές για να ελέγξετε τα δεδομένα μέγιστης και ελάχιστης θερμοκρασίας και υγρασίας τόσο στο εσωτερικό όσο και στο εξωτερικό. Κατά τον έλεγχο των μέγιστων και ελάχιστων δεδομένων, πατήστε και κρατήστε πατημένο το κουμπί μνήμης για να διαγράψετε χειροκίνητα την αποθηκευμένη τιμή ανάλογα. (Προσοχή: Οι αποθηκευμένες ελάχιστες και μέγιστες τιμές θα ενημερώνονται αυτόματα κάθε μέρα στις 00:00)..

Προσοχή: Οι ενδείξεις της θερμοκρασίας και της υγρασίας θα είναι πιο ακριβείς περίπου μισή ώρα μετά την ενεργοποίηση της παροχής ρεύματος. Η εσωτερική θερμοκρασία θα εμφανιστεί αυτόματα όταν ενεργοποιηθεί, η ένδειξη θα ενημερώνεται κάθε 30 δευτερόλεπτα. Η συσκευή θα αρχίσει αυτόματα να λαμβάνει το σήμα από τον εξωτερικό αισθητήρα και αυτό θα διαρκέσει το πολύ 3 λεπτά.

Ενα σύντομο πάτημα του κουμπιού + αλλάζει τη μονάδα θερμοκρασίας σε °C ή °F.

Τάση θερμοκρασίας

Ένα βέλος κοντά στα δεδομένα θερμοκρασίας υποδεικνύει την τάση της θερμοκρασίας. Η κατεύθυνσή του αλλάζει ανάλογα με το αν η τελευταία ένδειξη θερμοκρασίας είναι υψηλότερη ή χαμηλότερη από τις προηγούμενες ενδείξεις.

Βέλος που δείχνει προς τα πάνω = η θερμοκρασία αυξήθηκε κατά 1 °C την τελευταία ώρα.

Βέλος που δείχνει ευθεία = η θερμοκρασία έχει αλλάξει κατά λιγότερο από 1 °C την τελευταία ώρα.

Βέλος που δείχνει προς τα κάτω = η θερμοκρασία έχει πέσει 1 °C την τελευταία ώρα.

Ένδειξη τάσης υγρασίας

Ένα βέλος του οποίου η θέση ποικίλλει ανάλογα με το αν η τελευταία ένδειξη υγρασίας είναι υψηλότερη ή χαμηλότερη από τις προηγούμενες ενδείξεις υποδεικνύει την τάση υγρασίας.

Βέλος που δείχνει προς τα πάνω = η υγρασία αυξήθηκε κατά 5% την τελευταία ώρα.

Ευθεία βέλος = υγρασία έχει αλλάξει κατά λιγότερο από 5% την τελευταία ώρα.

Βέλος που δείχνει προς τα κάτω = υγρασία έχει πέσει 5% την τελευταία ώρα.

Πρόγνωση καιρού με κινούμενα σχέδια

Η γραφική πρόγνωση καιρού υπολογίζεται με βάση τις ωριαίες διακυμάνσεις της θερμοκρασίας και της υγρασίας στο εξωτερικό περιβάλλον. Οι προγνωστικές ενδείξεις αναφέρονται στον καιρό για τις επόμενες 12 ώρες με ακρίβεια 70%-75%. Ο μετεωρολογικός σταθμός θα βαθμονομήσει αυτόματα τις ενδείξεις εντός 1-2 εβδομάδων με βάση τις αλλαγές στα δεδομένα θερμοκρασίας και υγρασίας. Τοποθετήστε τον ασύρματο αισθητήρα σε εξωτερικό χώρο για πιο ακριβή δεδομένα κατά τον υπολογισμό της πρόγνωσης καιρού.

Η πρόγνωση του καιρού θα εμφανιστεί σε έναν από τους ακόλουθους συνδυασμούς (μόνο πληροφοριακά, 6 τύποι συνολικά: Ηλιόλουστος, Μερικώς συννεφιασμένος, Συννεφιά, Βροχερός, Θυελλώδης, Χιόνι. Το προεπιλεγμένο εικονίδιο που εμφανίζεται είναι μερικώς συννεφιασμένο,

Εικονίδιο καιρού						
Περιγραφή	Ηλιόλουστα	Μερικώς συννεφιασμένος	Συννεφιά	Βροχερός	Θυελλώδης	Χιόνι

Λάβετε υπόψη ότι η συσκευή προβλέπει τον καιρό με βάση περιορισμένες παραμέτρους και μπορεί να διαφέρει από τις επίσημες προγνώσεις καιρού, οι οποίες υπολογίζονται με βάση προηγμένους αλγόριθμους.

Δείκτης σημείου παγώματος

***!** Όταν η εξωτερική θερμοκρασία πέσει μεταξύ 0~2,9 °C, αυτό το εικονίδιο θα αρχίσει να αναβοσβήνει στην οθόνη. Όταν η εξωτερική θερμοκρασία πέσει κάτω από τους 0 °C, το εικονίδιο θα είναι συνεχώς αναμμένο στην οθόνη. Το εικονίδιο θα εξαφανιστεί μόνο εάν η τιμή της ανιχνευσμένης θερμοκρασίας είναι εκτός της παραπάνω περιοχής θερμοκρασίας. Προσοχή: Ο δείκτης σημείου πήξης είναι ενεργοποιημένος από προεπιλογή. Το εικονίδιο θα αναβοσβήνει όταν ο ασύρματος αισθητήρας ανιχνεύσει αρκετά χαμηλή θερμοκρασία. Εάν είναι συνδεδεμένοι και άλλοι προαιρετικοί ασύρματοι αισθητήρες, το εικονίδιο θα εμφανίζεται για κάθε κανάλι στο οποίο ανιχνεύεται χαμηλή θερμοκρασία.

Ένδειξη στάθμης θερμικής άνεσης

Display					
	Άνετος	Καλός	Μέσαιος	Αδύναμος	Κακός

Ένδειξη χαμηλής στάθμης μπαταρίας

- **Στον εξωτερικό αισθητήρα:** Όταν εμφανιστεί το εικονίδιο χαμηλής στάθμης της μπαταρίας στην οθόνη δίπλα στην ένδειξη θερμοκρασίας του εξωτερικού χώρου, αντικαταστήστε τις μπαταρίες στον εξωτερικό αισθητήρα.
- **Εικονίδιο μπαταρίας στην κύρια μονάδα:** Εάν το εικονίδιο στάθμης μπαταρίας εμφανιστεί δίπλα στο ημερολόγιο, αντικαταστήστε την μπαταριά

Προειδοποίηση για κίνδυνο εμφάνισης μούχλας

Υπάρχουν 3 επίπεδα προειδοποίησης για τον κίνδυνο εμφάνισης μούχλας: LO/ME/HI. Όταν το επίπεδο προειδοποίησης για κίνδυνο εμφάνισης μούχλας είναι LO (χαμηλό) ή ME (μεσαίο), το εικονίδιο στην οθόνη ανάβει συνεχώς, ενώ όταν το επίπεδο κινδύνου είναι HI (υψηλό), τότε το αντίστοιχο εικονίδιο αναβοσβήνει.

Περιοχή θερμοκρασίας	Κανένας κίνδυνος	Χαμηλός κίνδυνος LO	Μέσος κίνδυνος ME	Υψηλός κίνδυνος HI
Εικονίδιο οθόνης	κανένα εικονίδιο	Το εικονίδιο LO ανάβει στην οθόνη	Το εικονίδιο ME ανάβει στην οθόνη	Το εικονίδιο HI αναβοσβήνει κάθε ένα δευτερόλεπτο
<11.0°C	Οποιαδήποτε τιμή υγρασίας			
11.0°C~25.9°C	Υγρασία≤48	49≤υγρασία≤78	79≤ υγρασία	
26.0°C~30.9°C		υγρασία=78	79≤ υγρασία ≤87	88≤ υγρασία
31.0°C~40.9°C		υγρασία=48	49≤ υγρασία ≤87	88≤ υγρασία
≥41.0°C	Οποιαδήποτε τιμή υγρασίας			

Φάσεις της Σελήνης

Η συσκευή δείχνει τις φάσεις της σελήνης και τις χωρίζει σε 12 επίπεδα, όπως παρακάτω.

			
Νέα Σελήνη	Αύξων Μηνίσκος	Πρώτο Τέταρτο	Αύξων Αμφίκυρτος
			
Πανσέληνος	Φθίνων Αμφίκυρτος	Τελευταίο Τέταρτο	Φθίνων Μηνίσκος

Αντιμετώπιση προβλημάτων

Έλλειψη πληροφοριών στην οθόνη	<ul style="list-style-type: none"> ✧ Ελέγξτε εάν η μπαταρία έχει εγκατασταθεί σωστά στη συσκευή.
Η θερμοκρασία από τον εξωτερικό αισθητήρα δεν εμφανίζεται.	<ul style="list-style-type: none"> ✧ Ελέγξτε εάν η απόσταση μεταξύ του σταθμού και του αισθητήρα δεν υπερβαίνει τα 30 m (συνιστάται) ✧ Βεβαιωθείτε ότι ο σταθμός και ο αισθητήρας απέχουν τουλάχιστον 2 μέτρα από οθόνες και τηλεοράσεις. ✧ Αποφύγετε την τοποθέτηση συσκευών πάνω ή κοντά σε μεταλλικά πλαίσια παραθύρων. ✧ Αποφύγετε τη χρήση σταθμών κοντά σε ηλεκτρονικές συσκευές όπως ηχεία που λειτουργούν στην ίδια συχνότητα (433 MHz). ✧ Ελέγξτε προσεκτικά εάν ο σταθμός και ο εξωτερικός ασύρματος αισθητήρας είναι τοποθετημένοι στο ίδιο κανάλι. ✧ Αφαιρέστε τις μπαταρίες, περιμένετε μια στιγμή και, στη συνέχεια, τοποθετήστε τις ξανά.
Η θερμοκρασία που εμφανίζεται είναι λανθασμένη.	<ul style="list-style-type: none"> ✧ Αφαιρέστε τις μπαταρίες, περιμένετε μια στιγμή και, στη συνέχεια, τοποθετήστε τις ξανά. ✧ Βεβαιωθείτε ότι ο σταθμός ή ο αισθητήρας δεν επηρεάζεται από πηγές θερμότητας, κλιματιστικά κ.λπ. Η ο αισθητήρας βρίσκεται σε σημείο που εκτίθεται σε άμεσο ηλιακό φως.

Προδιαγραφές:

- Ένδειξη θερμοκρασίας εσωτερικού/εξωτερικού χώρου
- Ένδειξη υγρασίας εσωτερικού/εξωτερικού χώρου
- Ένδειξη τάσης θερμοκρασίας/υγρασίας
- Δείκτης θερμικής άνεσης
- Δείκτης σημείου παγώματος
- Ειδοποίηση εξωτερικής θερμοκρασίας (ρυθμιζόμενη)
- Καταγραφή μέγιστης/ελάχιστης εσωτερικής/εξωτερικής θερμοκρασίας και υγρασίας
- Προειδοποίηση κινδύνου εμφάνισης μούχλας και πληροφορίες για τη φάση της σελήνης
- Μέγεθος οθόνης LCD: 171 x 73 mm
- Ρολόι (μορφή 12/24 ωρών) και ημερολόγιο
- Ημέρες της εβδομάδας σε 15 γλώσσες
- Συναγερμός με λειτουργία αδράνειας
- Ασύρματος εξωτερικός αισθητήρας (περιλαμβάνεται 1 τεμ.)
- Λειτουργία έως 3 εξωτερικών αισθητήρων
- Ένδειξη χαμηλής μπαταρίας για εξωτερικό αισθητήρα και μπαταρία υποστήριξης μνήμης
- Βραχίονας τοίχου / Βάση
- Τροφοδοσία: μπαταρίες (3 x 1,5 V, μεγέθους AA, παρέχονται)
- Ασύρματη πηγή ενέργειας αισθητήρα: 2 x 1,5V μπαταρία (τύπου AA, συμπεριλαμβάνεται)
- IP54 (κατηγορία αντίστασης στο νερό για τον ασύρματο αισθητήρα)
- Συχνότητα λειτουργίας ασύρματου αισθητήρα: 433,92 MHz
- Κατανάλωση ενέργειας: 0,135 W (μετεωρολογικός σταθμός), 24mW (ασύρματος αισθητήρας)
- Διαστάσεις μετεωρολογικού σταθμού: 215 x 112 x 19 mm
- Καθαρό βάρος του μετεωρολογικού σταθμού: 0,23 kg
- Διαστάσεις αισθητήρα: 38 x 19 x 100 mm
- Καθαρό βάρος αισθητήρα: 0,032 kg
- Κατανάλωση ισχύος σε κατάσταση αναμονής < 0,18W

Oluline informatsioon.

- Teenindusjuhend ja ohutus käsitlev teave tuleb edaspidiseks kasutuseks säilitada.
- Ei tohi lasta tekkida olukorral, kui seadmele või selle sisemusse tilgub vesi.
- Samuti ei tohi seadet kasutada niisketes kohtades, nagu nt vannituba.
- Antud seadet ei tohi paigaldada järgnevasse kohtadesse:
- Mis on avatud päikesekiirguse vahetule toimele või radiaatorite lähedusse.
- Asetada muu, soojust eraldava, stereofoonilise varustuse peale.
- Blokeerides ventilatsiooni või tolmusesse kohta.
- Pidevale vibratsioonile allutatud kohtadesse.
- Kõrge niiskustasemega kohtadesse.
- Seadet ei tohi asetada küünalde või avatud tule lähedusse.
- Seadet võib kasutada ainult käesolevas juhendis kirjeldatud viisil.
- Enne toite esimest sisselülitamist tuleb veenduda, et toide oleks õigesti ühendatud.

Ohutuse seisukohalt ei tohi korpuseid lahti võtta ega üritada seadme sisemusse tungida. Seadet võivad parandada ainult teeninduse kvalifitseeritud töötajad.

Seadet ei tohi lahti keerata ega selle korpust avada, sest selles ei ole kasutaja poolt parandatavaid osi. Seadme hoolduse ja parandamisega tegelevad ainult teeninduse kvalifitseeritud töötajad.

OHUTUST KÄSITLEV OLULINE TEAVE

1. Lugeda juhend läbi – enne seadme kasutamist alustamist tuleb kogu teenindusjuhend ja ohutus käsitlev teave läbi lugeda.
2. Säilitada juhend – kasutus- ja teenindusjuhend tuleb edaspidiseks kasutuseks säilitada.
3. Järgida hoiatusi – toimida kooskõlas kõikide seadmel paiknevate hoiatuste ja teenindusjuhendiga.
4. Järgida juhiseid – toimida kooskõlas teenindusjuhendi ja kasutajale mõeldud juhistega.
5. Paigaldus – paigaldada seade kooskõlas tootja juhistega.
6. Toiteallikad – seadme toiteks peab kasutama ainult toitekaabli märgistustel antud parameetritega allikaid. Juhul kui kasutaja ei ole kindel kodus oleva toite liigis, peab ta ühendust võtma seadme müüja või kohaliku elektrienergia tarnijaga.
7. Vesi ja niiskus – tulekahju või elektrilöögi ohu vähendamiseks ei tohi seadet vihma, vee ja niiskuse vahetule toimele, nagu nt saunas või vannitoas, allutada. Mitte kasutada käesolevat seadet vee, näiteks vanni, kraanikausi, köögivalamu või pesupali, läheduses, niiskes keldris või basseini juures (või sarnastes kohtades).
8. Esemed ja vedelikud seadmes – läbi seadme avade ei tohi sisse suruda mingeid esemeid, sest need võivad kokku puutuda ohtliku pinge punktidega, mis omakorda võib põhjustada tulekahju või elektrilöögi. Mitte mingil juhul ei tohi seadme pindadele mingeid vedelikke kallata. Seadmele ei tohi asetada vedelikke sisaldavaid esemeid.
9. Teenindus – keelatud on seadme ülevaatust omakäeliselt läbi viia. Avatud katted võivad põhjustada kokkupuudet ohtliku pingega ja osutada ohtlikuks. Seadme hoolduse ja parandamisega tegelevad ainult teeninduse kvalifitseeritud töötajad.
10. Varuosad – osade väljavahetamisel tuleb kontrollida kas teeninduse töötaja on kasutanud tootja poolt soovitatud varuosi või kas osad on originaalosadega identsed. Väljavahetamine kinnitamata osade vastu ohustab tulekahju puhkemise, elektrilöögi ja muude turvariskidega.
11. Seadme keskkonna maksimaalne temperatuur võib olla kuni 35°C.
12. Elektrostaatilisi lahendusi puudutavad juhised – kui seadme töö on häiritud elektrostaatilistest lahendustest tuleb see välja lülitada ja seejärel uuesti sisse lülitada või teise kohta ümber tõsta.

13. Patareid

- Patareisid ei tohi allutada ülemäärase soojuse, nagu nt päikesekiired, tuli jms, toimele.
- Patareide utiliseerimisel tuleb pöörata tähelepanu keskkonnakaitse aspektidele.
- Patareide kasutamist puudutav hoiatus: patareid ei tohi lasta kuluda kuni lekkimiseni, mis võib põhjustada kehavigastusi ja seadme kahjustusi:
 - Patareide sisestamisel pöörata tähelepanu nende polaarsusele (+ ja -).
 - Ei tohi kasutada samaaegselt erinevaid patareisid — vanu ja uusi, standardseid ja alkaalpatareisid, jne.
 - Kui seadet pikema aja jooksul ei kasutata, tuleb patareid välja võtta.

HOIATUS

Seadet ei tohi kasutada piiratud füüsiliste, sensorsete ja psüühiliste võimetega või seadmega töötamise kogemusi või teadmisi mitte omavad inimesed (sealhulgas lapsed), kui nad ei viibi nende ohutuse eest vastutavate isikute järelevalve all või kui neid ei ole seadme ohutu kasutamise teemal instrueeritud. Kui seadet teenindavad lapsed, on nõutav täiskasvanute kohaolek; see võimaldab tagada seadme ohutu kasutuse.

- Keelatud on töötavat seadet järelvalveta jätta! Kui seadet isegi lühikese aja jooksul ei kasutata, tuleb see välja lülitada.
- Enne seadme teenindamata taimeriga välise kella vahendusel ega eraldi asetseva kaugjuhtimisega süsteemi abil.
- Toitejuhtme kahjustuste korral ohtude vältimiseks peab väljavahetamist teostama tootja, autoriseeritud teeninduspunkt või muu, asjakohast kvalifikatsiooni omav isik.
- Enne seadme teenindamise juurde asumist tuleb veenduda, et selle pinge vastab kohalikus toitevõrgus pingele.
- Tulekahju või elektrilõgi vältimiseks tuleb seadet kaitsta kuumade kohtade, vihma, niiskuse ja tolmu toime eest.
- Seadet ei tohi allutada tugevate magnetväljade toimele.
- Vahetult võimendile või vastuvõtjale seadet asetada ei tohi.
- Seadet ei tohi viia niiskesse kohta, sest niiskusel on elektrilistele allüksustele kahjulik mõju.
- Peale seadme külmast sooja või niiskesse kohta toomist võib mängija sees olevale läätte se tekkida niiskuse teendensatsioon. Sellises olukorras seade korralikult tööle ei hakka. Niiskuse aurumise võimaldamiseks tuleb sisselülitatud seade jätta umbes tunniks ajaks seisma.
- Seadet ei tohi puhastada keemiliste lahustitega, sest need võivad kahjustada korpuse lakikihti. Seadet pühitakse puhta, kuiva või vähesel määral niisutatud lapiga.

TÄHELEPANU



Deklaratsioon

Blaupunkt Competence Center 2N-Everpol Sp. z o.o. teavitab käesolevaga, et seade vastab direktiivi 2014/53 / EL nõuetele ja selle muudele asjakohastele sätetele. Täielik vastavusdeklaratsioon asub leheküljel www.blaupunkt.com toote järjehoidjas.

Vastutav ettevõtte: 2N-Everpol Sp. Z O.O.

Puławska 403A, 02-801 Varssavi, Poola

Telefon: +48 22 688 08 00, e-mail: info@everpol.pl



Toode on toodetud kõrgkvaliteetsetest taastootmisesse suunatavatest ja taaskasutatavatest materjalidest ning allüksustest.



Kui teie seadmel on läbikriipsutatud prügikasti silt, tähendab see, et toode on hõlmatud Euroopa direktiivi 2012/19/EL sätetega. Sellest lähtuvalt järgige kohalikke eeskirju ja tutvuge kohaliku elektri- ja elektroonikajäätmete kogumissüsteemi nõuetega ning järgige neid selle toote puhul.

ÄRGE KASUTAGE SEDA TOODET KOOS OLMEJÄÄTMETEGA!

SEE TOODE SISALDAB OHTLIKKE AINEID, SEGU^Sid JA KOOSTISAINeid, MIS VÕIB LOATAMATA OLLA VÕIMALIKUTE MÕJUTE ALLIKAKS LOODUSKESKKONNALE JA INIMESE TERVISELE!

Kasutatud toote õige utiliseerimine hoiab ära negatiivsed mõjud keskkonnale ja inimeste tervisele.



Seade on varustatud Euroopa direktiiviga 2006/66/EC hõlmatud patareidega. Patareide äraviskamine koos kodumajapidamisjäätmetega on keelatud. Tutvuda patareide eraldiasetsevalt kogumist käsitlevate kohalike eeskirjadega, sest õige utiliseerimine väldib potentsiaalseid looduskeskkonnale ja inimtervisele kahju tekitavaid tagajärgi.

Looduskeskkonna kaitset käsitlev teave

Pakend sisaldab ainult vajalikke elemente. Tehtud on kõik endast olenev, et kolm koostismaterjali oleks hõlpsasti eraldatavad: papp (kast), polüstüreenvaht (seesmine kaitse) ja polüetüleen (kotid, kaitsepoogen). Toode on toodetud materjalidest, mida saab suunata taastootmisesse ja peale nende eriotstarbelise ettevõtte poolt demonteerimist, uuesti kasutada. Järgida pakendmaterjalide, patareide ja kasutatud seadmete utiliseerimist käsitlevaid kohalikke ettekirjutusi.

Materjalide salvestamiseks ja esitamiseks võib vaja minna nõusolekut. Tutvuge autoriõiguse ja esinejate/kunstnike õiguste seadusega.

ERP2 (elektrienergiaga seotud seadmed) puudutav märkus

Käeolev ökoprojektiga seade vastab vastab ökoprojektide nõudeid käsitleva KOMISJONI (EÜ) MÄÄRUSE nr 1275/2008 kontori- ja kodukasutuseks mõeldud seadmete väljalülitatuna ja ooterežiimis energiatarbimist puudutava direktiivi 2009/125/WE jõustava 2. etapi nõuetele.

Täname teid meie ilmajaama ostmise eest. Sellel mudelil on järgmised omadused.

Funktsioonid

- Graafiline ilmaprognoos – 6 erinevat tüüpi
- Sise / välistemperatuur.
- Sise/ välisniiskus.
- Sise- ja välistemperatuuri ning -niiskuse mõõtmistulemuste miinimum- ja maksimumväärtuste mälu.
- 12/24-tunnine kellarežiim, kalender.
- Alarm koos uinakufunktsiooniga
- Toetab kuni 3 eri kanalitel töötavat välist andurit (kaasas ainult 1 andur)
- Madala ja kõrge välistemperatuuri häire.
- Külmutuspunkti näit
- Soojusmugavuse taseme näit
- Kuu faaside 12 taset.
- Hallituse esinemise ohu kuvamise 3 taset.

Enne seadme kasutamist lugege käesolev kasutusjuhend läbi ja tutvuge sellega hoolikalt. Palume säilitada juhend tulevikus kasutamiseks.

Ekraan ja juhtelemendid

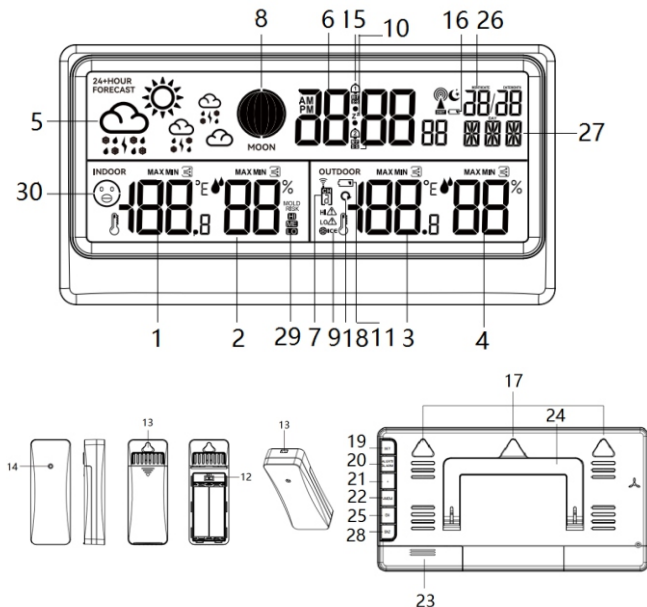

- | | | | |
|---|---|-----------------------------------|------------------|
| 1. Sisetemperatuur / suundumus | 2. Siseniiskus / suundumus | | |
| 3. Välistemperatuur / suundumus | 4. Välisniiskus / suundumus | | |
| 5. Animeeritud ilmaprognoos | 6. Kell | 7. Välisanduri kanali näit | |
| 8. Kuu faasid | 9. Külmumispunkti näit | 10. Uinaku ikoon | |
| 11. Juhtmevaba anduri patarei laetuse madala taseme ikoon | 13 . Anduri kanalite lüliti | | |
| 15. Alarmi ikoon | 16. Peaüksuse patarei laetuse madala taseme ikoon | | |
| 17. Seinale paigaldamise konksu ava | 18. Kanalitest 1~3 tsükliliste andmete kuvamise ikoon | | |
| 19. Seadete nupp | 20. Häire/alarmi nupp | 21. Nupp + | 22. Nupp - /mälu |
| 23. Patareikamber | 24. Kokkupandav alus | 25. Kanali valimise nupp | 26. Kalender |
| 27. Nädalapäeva näit | 28. Uinaku nupp | 29. Hallituse esinemise ohu ikoon | |
| 30. Soojusmugavuse ikoon | | | |

Toite ühendamine

Vajutage ja avage tagapaneelil olev patareikambri kaas ning sisestage vastavalt graveeritud positiivsele ja negatiivsele polaarsusele 3 AA patareid (kaasas). Ekraan lülitub sisse; seejärel sulgege patareikate.

Avage välise juhtmevaba anduri patareikambri kaas, sisestage 2 AA patareid patareipessa vastavalt patareikambri näidatud polaarsusele (patareid on kaasas). Toote parima tõhususe saavutamiseks soovime kasutada kõrgkvaliteetseid leelis- või liitiumpatareid. „Heavy duty“ tüüpi patareide või akude kasutamine ei ole soovitatav.

Välise juhtmevaba anduri signaali vastuvõtmine

Pärast toite õigesti ühendamist, tuvastab ilmajaam ning võtab väliselt juhtmevabalt andurilt automaatselt vastu välistemperatuuri ja õhuniiskuse signaalid. Signaalide otsimine võtab maksimaalselt kolm minutit. Juhtmevaba sümbol (läheduses olev kanal ekraanil)  vilgub otsingu ajal ekraanil ja stabiliseerub pärast signaali edukat vastuvõtmist. Kui jaam väliselt andurilt signaali ei saa, kaob signaali vastuvõtu näit 3 minuti pärast ja ekraanil kuvatakse välise temperatuuri ja niiskuse andmete asemel järgmine sümbol: „-“. Välise anduri signaali otsingu taaskäivitamiseks vajutage ja kanali valimise nuppu 3 sekundit all.

Seadme paigutus ja muud tähelepanekud:

- Ilmajaam võib töötada kuni kolme välise juhtmevaba anduriga. Anduri soovitud kanali seadistamiseks avage patarei kate ja seadke kanalite lüliti sobivasse asendisse (valida on 3 kanalit). Kui välisanduri lüliti on seadistatud kanalile number 1, valige ka ilmajaamas kanal number 1 - selleks vajutage kanali 1 valimiseks kanali tagapaneelil olevat kanali valimise nuppu . Kanalile 1/2/3 seatud andurite temperatuuri ja niiskuse andmete korduvalt kuvamiseks vajutage kanali nuppu, kuni ekraanile ilmub (kanali numbri lähedal) kanalitest 1~3 andmete tsüklilise kuvamise ikoon Sama meetodit kasutades saate paarida veel kaks valikulist andurit, kasutades nende ühendamiseks kanaleid 2 ja 3. Kaasas on ainult 1 välisandur.
- Palun hoidke ja kasutage ilmajaama ning välist andurit häireallikatest, näiteks arvutimonitoridest või teleritest, 1,5~2 meetri kaugusel. Ilmajaam tuleks ka metallraamidega akendest eemale paigutada.
- Ärge kasutage teisi samal signaalisagedusel (433,92 MHz) töötavaid elektroonilisi tooteid, näiteks kõrvaklappe või kõlareid, kuna need võivad häireid põhjustada. Pidage meeles, et kui teie naabrid kasutavad samal signaalisagedusel (433,92 MHz) töötavaid elektroonilisi seadmeid, võivad ka nemad korralikku töötamist häirida.
- Sisetemperatuuri täpse mõõtmise tagamiseks asetage ilmajaam mustuse- ja tolmuvabasse kuiva kohta. Valige asukoht otsesest päikesevalgusest ja muudest soojusallikatest ning samuti ventilatsioonivadest eemal.
- Juhtmevaba anduri võib paigaldada välja. Võimalikult parema mõõtmistäpsuse saavutamiseks paigutage andur vertikaalselt, vähemalt 1,5 ~ 2 meetri kõrgusele maapinnast,

vihma eest kaitstud ja hea õhuringlusega kohta. Ärge jätke andurit pikema aja jooksul otsese päikesevalguse toimealasse.

6. Juhtmevaba anduri maksimaalne töökaugus ilma jaamast on ilma nende vaheliste takistusteta 80 meetrit.

7. Juhtmevaba anduri signaal saadetakse jaama igakordselt 114 sekundi (kanal 1), 134 sekundi (kanal 2) ja 158 sekundi (kanal 3) järel.

Seaded

Vajutage ja hoidke seadete nuppu 3 sekundit all, ekraanil hakkab vilkuma teave: 12/24. Vajutage nuppu 12- või 24-tunnise ajaformaadi valimiseks + või -. Vajutage kinnitamiseks seadete nuppu ja liikuge edasi tundide seadistamise juurde, mis toimub sarnaselt 12/24-tunnise formaadi seadistamisega. mis on samasugune toiming nagu 12/24-tunnise formaadi seadistamine; korrake seda toimingut teiste valikute määramiseks, nagu: minutite/kuu ja päeva/aasta/päeviku/nädalavahetuse määramine 15 keelevalikus (ENG=inglise, GER=saksa, FRE=prantsuse, SPA=hispaania, ITA=itaalia, DUT=hollandi, DAN=taani, POR=portugali, NOR=norra, SWE=rootsi, POL=poola, FIN=soome, CZE=tšehhi, HUN=ungari, RUS=vene)/ilma manuaalne seadmine.(Nupu vajutamine nuppu + või - all hoidmine kiirendab reguleerimist. Kui 20 sekundi jooksul ühtegi edasist toimingut ei teostata, järgneb automaatne salvestamine ja jooksvast seadistusest väljumine)

Alarm/Uinak/Temperatuuri häire

Seadistused: Alarmi seadistusrežiimi aktiveerimiseks vajutage ja hoidke 3 sekundit all häire/alarmi nuppu, tunni numbrite määramiseks vajutage nuppu + või -, valiku kinnitamiseks vajutage häire/alarmi nuppu ning liikuge edasi minutite seadistamise juurde, mis on samasugune toiming nagu tundide seadistamine; valitud nädalapäeval nupu + või - abil aratamise režiimi seadistamise juurde liikumiseks vajutage uuesti häire/alarmi nuppu: M-S - alarm lülitub sisse esmaspäevast pühapäevani, S-S - laupäevast pühapäevani, M-F - esmaspäevast reedeni; Liikumiseks 5 kuni 60 minuti vahemikus uinakuaja pikkuse seadistamisele või selle väljalülitamiseks vajutage uuesti lühidalt häire/alarmi nuppu. Kasutades sama nukukombinatsiooni, seadistage ALARM2/kõrge temperatuuri häire/madala temperatuuride häire.

Nupu + või - vajutamine ja hoidmine kiirendab reguleerimist; kui 20 sekundi jooksul ühtegi toimingut ei tehta, salvestatakse seaded automaatselt ja praegune seadistusrežiim lülitatakse välja.

Nupu häire/alarm lühike vajutus põhjustab ülemineku alarm1/alarm2/kõrge temperatuuri häire/madala temperatuuri häire seadete eelvaate režiimi. Eelvaate režiimis lühike nupu + vajutus põhjustab alarm1/alarm2/madala või kõrge temperatuuri ületamise häire sisse- või väljalülitamise. Pärast alarmide ja häirete edukat seadistamist ning sisselülitamist ilmub ekraanile vastav alarmi või häire ikoon

Temperatuuri häire seadmise režiimis võimaldab lühike vajutus kanali valimise nupule vastava juhtmevaba anduri ümber lülitada ja temperatuuri häire iga ühendatud juhtmevaba anduri jaoks eraldi seada.

Uinak: Kui alarm määratud ajal sisse lülitub, vajutage alarmi välja lülitamiseks mis tahes nuppu (välja arvatud uinaku nupp) ja seade lülitab järgmisel päeval samal ajal alarmi uuesti automaatselt sisse. Uinaku aktiveerimiseks vajutage lühidalt selle nuppu; alarm lülitub uuesti sisse pärast uinakuaja seadistamisel valitud aja möödumist. Mis tahes muu nupu (v.a uinaku nupp) vajutamine võib uinaku tühistada.

Kui mingit muud tegevust ette ei võeta kõlab alarmi helisignaali 2 minutit.

Välis temperatuuri häire (ületamise hoiatus): Kui sisse on lülitatud kõrge temperatuuri häire ja tuvastatud temperatuur ületab ülemise piiri, kostub kolm korda helisignaali ning samal ajal ilmub ekraanile vilkuv ikoon:  temperatuuri väärtus hakkab samuti vilkuma. Pärast temperatuuriandmete ajakohastamist, kui need endiselt oma piirväärtust ületavad, kostub järjekordne helisignaali. Sama toimub seadme poolt madala temperatuuri piirväärtuse

ületamise tuvastamise korral, sellisel juhul ilmub ekraanile ikoon: . Helisignaali tühistamiseks vajutage mis tahes nuppu, aga häireikoon jääb ekraanil edasi vilkuma.

Temperatuur ja niiskus

1. Sisetemperatuuri mõõtmisvahemik: $-9.9 \sim +50 \text{ }^{\circ}\text{C}$.

2. Välistemperatuuri mõõtmisvahemik: $-40 \sim +70 \text{ }^{\circ}\text{C}$.

Tähelepanu: LL.L $^{\circ}\text{C}$ või HH.H $^{\circ}\text{C}$ ilmub ekraanile, kui mõõdetud temperatuuri väärtus jääb eespool nimetatud vahemikust välja

3. Sise- ja välisniiskuse mõõtmise vahemik: 20%-95%

Tähelepanu: 20% või 95% ilmub ekraanile, kui mõõdetud niiskuse väärtus jääb ülaltoodud vahemikust välja

4. Temperatuuri mõõtmise täpsus: $\pm 1,0^{\circ}\text{C}$ vahemikus 0°C kuni $+50^{\circ}\text{C} / 32^{\circ}\text{F} \sim 104^{\circ}\text{F}$. $\pm 2^{\circ}\text{C}$ väljaspool eespool nimetatud vahemikku.

5. Niiskuse mõõtmise täpsus: $\pm 5\%$ (vahemikus 40-80%), $\pm 8\%$ väljaspool seda vahemikku

6. Nii sees kui ka väljas maksimaalse ja minimaalse temperatuuri ning õhuniiskuse andmete kontrollimiseks vajutage mitu korda mälunuppu. Maksimum- ja miinimumandmete kontrollimise ajal vajutage ning hoidke vastavalt salvestatud väärtuse käsitsi kustutamiseks mälunuppu all. (Tähelepanu: Salvestatud miinimum- ja maksimumväärtused ajakohastatakse automaatselt iga päev kell 00:00).

Tähelepanu: Temperatuuri ja õhuniiskuse näitajad on täpsemad pärast toite sisselülitamist umbes poole tunni möödudes. Sisetemperatuur kuvatakse pärast seadme sisselülitamist automaatselt, näitu uuendatakse iga 30 sekundi järel. Seade hakkab väliselt andurilt automaatselt signaali vastu võtma ja see kestab maksimaalselt 3 minutit.

Nupu + lühiajaline vajutamine võimaldab temperatuuriühikuid muuta $^{\circ}\text{C}$ või $^{\circ}\text{F}$.

Temperatuuri suundumus

Temperatuuri andmete juures olev nool teavitab temperatuuri suundumusest. Selle suund muutub sõltuvalt sellest, kas temperatuuri viimane näit on eelmistest näitudest kõrgem või madalam.

Ülespoole suunatud nool=temperatuur on viimase tunni jooksul tõusnud $1 \text{ }^{\circ}\text{C}$ võrra.

Nool on suunatud otse = temperatuur on viimase tunni jooksul muutunud vähem kui $1 \text{ }^{\circ}\text{C}$ võrra.

Allapoole suunatud nool=temperatuur on viimase tunni jooksul langenud $1 \text{ }^{\circ}\text{C}$ võrra.

Niiskuse suundumuse näitamine

Niiskuse suundumust näitab nool, mille asend muutub sõltuvalt sellest, kas viimane niiskuse näit on eelmistest näitajatest suurem või väiksem

Ülespoole suunatud nool=õhuniiskus on viimase tunni jooksul tõusnud 5% võrra.

Sirgjooneline nool = õhuniiskus on viimase tunni jooksul muutunud vähem kui 5%.

Allapoole suunatud nool=õhuniiskus on viimase tunni jooksul langenud 5% võrra.







Animeeritud ilmaprognoos

Graafiline ilmaprognoos arvutatakse välistemperatuuri ja -niiskuse tunniliste kõikumiste alusel.

Prognoosid annavad teavet järgmise 12 tunni ilma kohta, täpsusega 70-75%. Ilmajaam

kalibreerib temperatuuri- ja niiskusandmete muutuste põhjal teavet automaatselt 1-2 nädala jooksul. Ilmaprognoosi arvutamisel täpsemate andmete saamiseks asetage juhtmevaba andur välja.

Ilmaprognoos ilmub ühes järgmistest kombinatsioonidest (ainult informatiivselt, kokku 6 tüüpi: Päikeseline, Osaliselt pilves, Pilves, Vihmane, Tormine, Lumine.):

Ilma ikoon						
Kirjeldus	Päikeseline	Osaliselt pilves	Pilves	Vihmane	Tormine	Lumine

Tuleb meeles pidada, et seade prognoosib ilma piiratud parameetrite alusel ja võib täiustatud algoritmide alusel arvatavatest ametlikest ilmaprognoosidest erineda.

Külmumispunkti näit

 Kui välistemperatuur langeb vahemikku 0~2,9 °C, hakkab ekraanil vilkuma see ikoon.
Kui välistemperatuur langeb alla 0°C, on põleb ikoon ekraanil pidevalt. Icoon kaob ainult siis, kui tuvastatud temperatuuri väärtus jääb ülaloodud temperatuurivahemikust välja.
Tähelepanu: Külmumispunkti näit on vaikimisi sisse lülitatud. Kui juhtmevaba andur tuvastab asjakohaselt madala temperatuuri, hakkab ikoon vilkuma. Täiendavate valikuliste juhtmevabade andurite ühendamise korral ilmub ikoon igale kanalile, kus on tuvastatud madal temperatuur.

Soojustiku mugavuse taseme näit

Display					
	Mugav	Hea	Keskmine	Nõrk	Halb

Patarei laetuse madala taseme näit:

- **Välisanduris:** Kui välistemperatuuri näidu kõrval ilmub ekraanile patarei laetuse madala taseme ikoon, vahetage patareid välisanduris välja.
- **Patarei ikoon peaüksusel:** Kui kalendri kõrvale ilmub patarei laetuse taseme ikoon, tuleb patareid välja vahetada.

Hoiatus hallituse ohu eest

Hallituse ohu puhul on 3 hoiatustaset: LO/ME/HI. Kui hallituse ohu hoiatuse tase on LO (madal) või ME (keskmine), põleb ekraanil olev ikoon pidevalt ja kui ohu tase on HI (kõrge), siis hakkab vilkuma vastav ikoon.

Temperatuuri vahemik	Oht puudub	Madal ohtuse LO	Keskmine ohtuse ME	Kõrge ohtuse HI
Icoon ekraanil	ikooni ei ole	Ekraanil süttib LO ikoon	Ekraanil süttib ME ikoon	HI ikoon vilgub iga sekundi järel
<11.0°C	Mis tahes niiskuse väärtus			
11.0°C~25.9°C	Niiskus≤48	49≤niiskus≤78	79≤ niiskus	
26.0°C~30.9°C		niiskus=78	79≤ niiskus ≤87	88≤ niiskus
31.0°C~40.9°C		niiskus=48	49≤ niiskus ≤87	88≤ niiskus
≥41.0°C	Mis tahes niiskuse väärtus			

Kuu faasid

Seade näitab kuufaase ja jagab need 12 tasemeks, nagu allpool.

			
Noorkuu	Kasvav poolkuu	Esimene veerand	Kasvav kuu
			
Täiskuu	Kahanev kuu	Kolmas veerand	Kahanev poolkuu

Probleemide lahendamine

Ekraanil puudub teave	<ul style="list-style-type: none"> ✧ Kontrollige, kas patareid on seadmesse õigesti paigaldatud.
Väliselt andurilt temperatuuri/niiskust ei kuvata.	<ul style="list-style-type: none"> ✧ Kontrollige, et jaama ja anduri vaheline kaugus ei ületaks 30 m (soovitav) ✧ Veenduge, et jaam ja andur oleksid monitoridest ning teleritest vähemalt 2 m kaugusel. ✧ Vältige seadmete paigutamist metallist aknaraamidele või nende lähedusse. ✧ Vältige jaama kasutamist samal sagedusel (433 MHz) töötavate elektroonikaseadmete, näiteks kõlarite läheduses. ✧ Palun kontrollige hoolikalt, et jaam ja väline juhtmevaba andur oleks seatud samale kanalile. ✧ Eemaldage patareid, oodake hetk ja sisestage need uuesti.
Kuvatav temperatuur on vale.	<ul style="list-style-type: none"> ✧ Eemaldage patareid, oodake hetk ja sisestage need uuesti. ✧ Veenduge, et jaama või andurit ei mõjutaks soojusallikad, konditsioneerid jne. Või andur asub kohas, mis on avatud otsese päikesevalguse toimele.

Spetsifikatsioon:

- Sise/välis temperatuuri kuvamine Sise/välisniiskuse kuvamine
- Temperatuuri/niiskuse suundumuse kuvamine Soojusmugavuse näit
- Külmumispunkti näit
- Välis temperatuuri häire (reguleeritav)
- Max/min välis/sisetemperatuuri ja -niiskuse salvestamine
- Hallituse esinemise ohu hoiatus ja teave kuufaasi kohta LCD-ekraani mõõtmed: 171 x 73 mm
- Kell (12/24-tunnine formaat) ja kalender
- Nädalapäevad 15 keeles
- Alarm koos uinakufunktsiooniga Juhtmevaba välisandur (1 tk kaasas)
- Toetab kuni 3 välist andurit
- Välisanduri ja mälu toetava patarei laetuse madala taseme näit
- Seinakinnitus / Statiiv Toide: Toide: patareid (3 x 1,5 V, suurus AA, kaasas)
- juhtmevaba anduri toiteallikas: 2 x 1,5 V patarei (suurus AA, kaasas)
- IP54 (juhtmevaba anduri veekindluse klass)
- Juhtmevaba anduri tööagedus: 433,92 MHz
- Võimsustarbimine: 0,135 W (ilmajaam), 24 mW (juhtmevaba andur)
- Ilmajaama mõõtmed: 215 x 112 x 19 mm Ilmajaama netokaal: 0,23 kg
- Anduri mõõtmed: 38 x 19 x 100 mm
- Anduri netokaal: 0,032 kg
- Energiatarbimine ooterežiimis < 0,18 W

Svarbi informacija

- Privaloma išsaugoti šias naudojimo instrukcijas ir saugos informaciją būsimam naudojimui.
- Neleiskite skysčiams lašėti ar išsilieti ant įrenginio.
- Draudžiama taip pat naudoti jį drėgnose vietose, pvz. vonios kambaryje.
- Draudžiama įrengti šį įrenginį tokiose vietose:
- Vietos neapsaugotos nuo tiesioginių saulės spindulių ar šalia radiatorių.
- Dėti jį ant viršaus kitos stereofoninės įrangos, kuri išleidžia šilumą.
- Blokuojant ventiliaciją arba dulkelioje vietoje.
- Vietose, kuriose vyksta nuolatinė vibracija.
- Vietose, kur yra didelė drėgmė.
- Draudžiama dėti įrenginį arti žvakių ar atviros liepsnos.
- Įrenginys gali būti naudojamas tik šiame vadove aprašytu būdu.
- Prieš įjungdami maitinimą pirmą kartą, įsitikinkite, kad srovės adapteris yra tinkamai prijungtas.

Dėl saugumo priežasčių, draudžiamas gaubtų išmontavimas bei įrenginio vidaus atskleidimas. Įrenginio remontas turėtų būti aptarnaujamas kvalifikuoto techninio personalo. Draudžiama ardyti įrenginį bei atidarinti jo korpusą, nes jo viduje nėra jokių dalių, kurias galėtų naudotojas pataisyti. Techninė priežiūra ir remontas aptarnaujami tik kvalifikuoto techninio personalo.

SAUGOS INSTRUKCIJOS

1. Perskaitykite instrukcijas – prieš naudodami įrenginį perskaitykite visą naudojimo instrukciją ir saugos informaciją.
2. Išsaugokite instrukcijas – privaloma išsaugoti naudojimo ir valdymo instrukcijas būsimam naudojimui.
3. Laikykitės įspėjimų – privaloma laikytis visų prietaiso įspėjimų pateiktų ant įrenginio ir vadovautis naudojimo instrukcijomis.
4. Laikykitės instrukcijų – privaloma vadovautis naudojimo instrukcijomis bei nurodymais vartotojui.
5. Diegimas – nustatykite įrenginį pagal gamintojo instrukcijas.
6. Maitinimo šaltiniai – įrenginys turi būti maitinamas tik iš šaltinių, kurių parametrai nurodyti maitinimo laido žymenyse. Jei vartotojas nėra tikras, kokios energijos tipą turi namuose, turėtų susisiekti su savo įrenginio platintoju arba vietiniu elektros energijos tiekėju.
7. Vanduo ir drėgmė – norėdami sumažinti gaisro ar elektros smūgio pavojų, saugokite įrenginį nuo tiesioginio lietaus, vandens ir drėgmės poveikio, tokio kaip pvz. saunoje ar vonioje. Nenaudokite šio įrenginio šalia vandens, pavyzdžiui, prie vonios, kriauklės, virtuvės ar kubelio, šlapiame rūsyje arba prie baseino (ar panašiose vietose).
8. Objektai ir skysčiai įrenginyje – draudžiama kišti bet kokius daiktus per įrenginio angas, nes jie gali liestis su pavojingos įtampos taškais ir komponentais, dėl ko gali kilti gaisras arba įvykti elektros smūgis. Griežtai draudžiama išpilti bet kokius skysčius ant įrenginio paviršiaus. Draudžiama dėti ant įrenginio viršaus objektus, kuriuose yra skysčių.
9. Techninis aptarnavimas – draudžiama savarankiškai bandyti asmeniškai naršyti įrenginį. Dangčio atidarymas gali sukelti kontaktą su pavojinga įtampa ir sukelti vartotojui kitus pavojus. Techninė priežiūra ir remontas aptarnaujami tik kvalifikuoto techninio personalo.
10. atsarginės dalys – keičiant dalis, įsitikinkite, kad techninės priežiūros darbuotojas panaudojo gamintojo rekomenduotas atsargines dalis arba kad dalys yra identiškos originalioms dalims. Nepatvirtintų dalių panaudojimas sukelia gaisro, elektros smūgio pavojų ar kitus pavojus.
11. Didžiausia įrenginio aplinkos temperatūra tai 35°C.
12. Patarimai dėl elektrostatinių iškrovų – jei prietaiso veiksmingumas yra veikiamas elektrostatinių iškrovimų, išjunkite jį ir vėl įjunkite arba perkelkite įrenginį į kitą vietą.

13. Baterija

a. Baterijos negali būti veikiamos per didelės temperatūros, pavyzdžiui, saulės spindulių, ugnies ir tt.

b. Išmesdami baterijas, atkreipkite dėmesį į aplinkosaugos aspektus.

c. Įspėjimas dėl baterijų naudojimo: norėdami išvengti baterijų nutekėjimo, dėl kurio galite sužaloti savo kūną ar sugadinti įrenginį:

- Įdėdami bateriją atkreipkite dėmesį į jos poliarizaciją (+ ir -).
- Nenaudokite skirtingų baterijų tuo pačiu laiku - senų ir naujų, standartinių ir šarminių baterijų ir kt.
- Ilgesnį laiką nesinaudojant įrenginiu, išimkite iš jo baterijas.

ĮSPĖJIMAS

Įrenginiu neturėtų naudotis asmenys (įskaitant vaikus), turintys mažesnes fizines, juslines ar psichines galimybes, ir asmenys, neturintys pakankamai žinių ir patirties, jei jie nėra prižiūrimi asmenų atsakingų už jų saugą, ir nebuvo jiems nurodyta, kaip saugiai naudoti įrenginį. Suaugusių asmenų buvimas reikalingas, jei vaikai naudoja prietaisą; tai užtikrins saugų įrenginio naudojimą.

1. Niekada nepalikite veikiančio įrenginio be priežiūros. Išjunkite prietaisą, kai jis nenaudojamas, net trumpą laiką.
2. Prietaiso negalima valdyti per išorinį laikrodį su sinchronizavimo grandinėmis arba per atskirą nuotolinio valdymo sistemą.
3. Norėdami išvengti pavojaus maitinimo laido sužalojimo atveju, jį pakeisti turėtų gamintojas, įgaliotas aptarnavimo centras ar kitas kvalifikuotas asmuo.
4. Prieš pradėdami įrenginio naudojimą patikrinkite, ar jo įtampa atitinka vietos maitinimo įtampą.
5. Norėdami išvengti gaisro ar elektros smūgio, apsaugokite prietaisą nuo karštų vietų, lietaus, drėgmės ir dulkių poveikio.
6. Saugokite įrenginį nuo stipraus magnetinio lauko.
7. Draudžiama statyti įrenginį tiesiai ant stiprintuvo ar AV imtuvo.
8. Draudžiama statyti įrenginį drėgnoje vietoje, nes drėgmė neigiamai veikia elektrinius komponentus.
9. Kai įrenginys atnešamas iš šaltos į šiltą vietą arba į drėgną vietą, ant objektyvo, esančio grotuvo viduje, gali įvykti drėgmės kondensacija. Tokiu atveju įrenginys dirbs netinkamai. Palikite įrenginį maždaug vienai valandai, kad drėgmė išgaruotų.
10. Draudžiama valyti įrenginį cheminiais tirpikliais, nes jie gali pažeisti dengiamąjį laką. Prietaisą valykite švairiu, sausu arba šiek tiek drėgnu skudurėliu.

DĖMESIO



Deklaracija

Šiuo Blaupunkt Competence Center 2N-Everpol Sp. z o.o. deklaruojama, kad šis įrenginys atitinka Direktyvos 2014/53 / ES reikalavimus ir kitas atitinkamas nuostatas. Visą atitiktą deklaraciją galite rasti interneto svetainėje www.blaupunkt.com gaminio skyriuje.

Atsakingas subjektas 2N-Everpol Sp. Z o.o.

Puławska 403A, 02-801 Warszawa, Polska

Telefonas: +48 22 688 08 00, e. paštas: info@everpol.pl



Produktas pagamintas iš aukštos kokybės medžiagų ir komponentų, kuriuos galima perdirbti ir pakartotinai naudoti.



Jei ant jūsų įrenginio yra perbrauktas šiukšlių dėžės ženklas su ratukais, tai reiškia, kad gaminiui taikomos Europos direktyvos 2012/19/ES nuostatos. Remdamiesi tuo, laikykitės vietinių taisyklių ir susipažinkite su vietinės elektros ir elektroninės atliekų surinkimo sistemos reikalavimais, o šio gaminio atveju jų laikykitės.

NEIŠMESTI ŠIO GAMINIO SU BUITINIŲ ATLIEKŪMIS!

ŠIAME GAMINĖJE YRA PAVOJINGŲ MEDŽIAGŲ, MIŠINIŲ IR KOMPONENTŲ, KURIE NETEISUS GALI BŪTI GALIMO POVEIKIO GAMTINAI APLINKAI IR ŽMONIŲ SVEIKATAI ŠALTINIS!

Tinkamai išmesdami panaudotą gaminį išvengsite neigiamo poveikio aplinkai ir žmonių sveikatai.



Šiame įrenginyje yra baterijos, kurioms taikoma Europos direktyva 2006/66/EC. Baterijas draudžiama išmesti kartu su buitinėmis atliekomis. Privaloma susipažinti su vietos atskirų medžiagų rinkimo reglamentus, nes dėl teisingo šalinimo bus išvengta galimų neigiamų pasekmių aplinkai ir žmonių sveikatai.

Informacija apie aplinkos apsaugą

Pakuotėje yra tik būtini elementai. Buvo imtasi visų pastangų, kad būtų galima lengvai atskirti tris pakuotės sudedamąsias dalis: kartoną (dėžė), polistirolo putplastį (apsauginė danga) ir polietileną (krepšeliai, apsauginis lakštas). Prietaisas pagamintas iš medžiagų, kurios gali būti perdirbamos ir pakartotinai panaudotos, kai jas išmontuoja specializuota įmonė. Privaloma laikytis vietinių pakavimo medžiagų, sunaudotų baterijų ir nereikalingų įrenginių šalinimo taisyklių.

Medžiagų įrašymui ir atkūrimui gali reikėti sutikimo. Žr. autorių teisių ir atlikėjų/artistų teisių įstatymą.

Pastaba apie ERP2 (su energija susijusią įrangą)

Šis ekologinio projektavimo įrenginys atitinka Komisijos reglamento (EB) Nr. 1275/2008, kuriuo įgyvendinama Direktyva 2009/125/EB dėl nenaudojamų ir budėjimo režimo elektroninių prietaisų energijos vartojimo biure ir buities reikmėms, 2 etapui.

Dėkojame, kad įsigijote mūsų meteorologinę stotelę. Šis modelis turi šias funkcijas.

Funkcijos

- Grafinė orų prognozė– 6 skirtingi tipai.
- Vidaus/lauko temperatūra.
- Vidaus/lauko drėgnumas.
- Vidaus ir lauko temperatūros ir drėgmės matavimų minimalių ir maksimalių verčių atmintis.
- 12/24 valandų laikrodžio režimas, kalendorius.
- Žadintuvas su snaudimo funkcija
- Palaiko iki 3 išorinių jutiklių, veikiančių skirtingais kanalais (tik 1 jutiklis komplektacijoje)
- Įspėjimas apie žemą ir aukštą lauko temperatūrą.
- Užšalimo temperatūros indikatorius
- Šiluminio komforto lygio indikatorius
- 12 mėnulio fazės lygių.
- 3 įspėjimo apie pelėsių pavojų rodymo lygiai.

Prašome atidžiai susipažinti su šia instrukcija ir ją perskaityti prieš pradėdant naudoti prietaisą. Išsaugokite instrukciją, kad galėtumėte peržiūrėti ateityje.

Vaizduoklis ir valdymo elementai

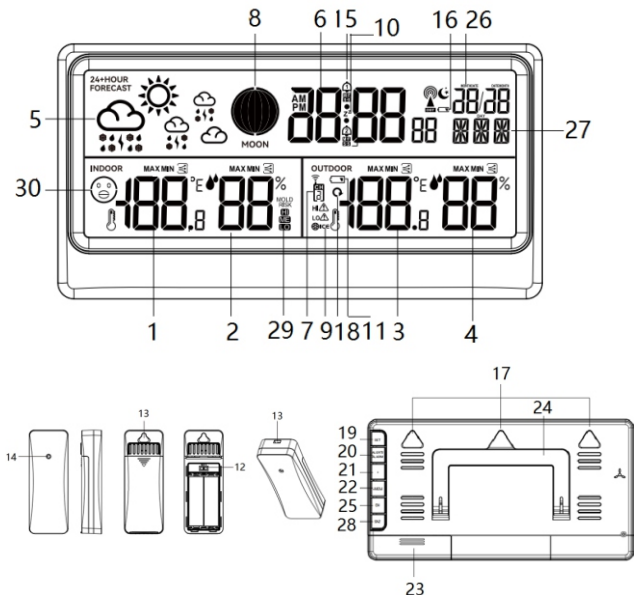

1. Vidaus temperatūra / tendencija
2. Vidaus drėgnumas / tendencija
3. Išorės temperatūra / tendencija
4. Lauko drėgnumas / tendencija
5. Animacinė orų prognozė
6. Laikrodis
7. Išorinio jutiklio kanalo rodiklis
8. Mėnulio fazės
9. Užšalimo temperatūros indikatorius
10. Snaudimo piktograma
11. Išsikrovusio belaidžio jutiklio akumuliatoriaus piktograma
12. Jutiklio kanalo jungiklis
13. Montavimo angos pakabinimui
14. Jutiklio indikatorius
15. Žadintuvo piktograma
16. Pagrindinio įrenginio išsikrovusio akumuliatoriaus piktograma
17. Kabliuko tvirtinimui prie sienos skylė
18. 1~3 kanalų ciklinių duomenų rodymo piktograma
19. Nustatymų mygtukas
20. Įspėjimo / žadintuvo mygtukas
21. Mygtukas +
22. Mygtukas - / atmintis
23. Baterijų skyrius
24. Sulankstomas stovas
25. Kanalo pasirinkimo mygtukas
26. Kalendorius
27. Savaitės dienos rodiklis
28. Snaudimo mygtukas
29. Pelėsių rizikos piktograma
30. Šiluminio komforto piktograma

Maitinimo prijungimas

Paspauskite ir atidarykite galiniame skydelyje esantį baterijų skyriaus dangtelį ir įdėkite 3 AA tipo baterijas (komplektacijoje) pagal išgraviruotą teigiamą ir neigiamą poliškumą. Ekranas įsijungs; po to uždarykite baterijų dangtelį.

Atidarykite išorinio belaidžio jutiklio baterijų skyriaus dangtelį, įdėkite 2 AA baterijas į skyrių pagal skyriuje parodytą poliškumą (baterijos komplektacijoje). Rekomenduojame naudoti aukštos kokybės šarmines arba ličio baterijas, kad užtikrintumėte geriausią veikimą. Nerekomenduojama naudoti „heavy duty“ tipo baterijų arba akumuliatorių.

Signalų priėmimas iš išorinio belaidžio jutiklio

Tinkamai įdiegus baterijas, meteorologinė stotelė automatiškai aptinka ir priima signalą iš lauko temperatūros ir drėgmės matavimo išorinio belaidžio jutiklio. Signalo paieška užtruks ne ilgiau kaip 3 minutes. Beveiklis simbolis (artimas kanalas rodomas ekrane)  aiškos metu rodomas ekrane ir stabilizuojasi, kai signalas priimamas sėkmingai. Jei stotis negauna signalo iš išorinio jutiklio, signalo priėmimo indikatorius dings po 3 minučių ir vaizduoklyje vietoj temperatūros ir išorinės drėgmės duomenų bus rodomas šis simbolis: „-“. Norėdami vėl įjungti signalo paiešką iš išorinio jutiklio, paspauskite ir palaikykite 3 sekundes kanalo pasirinkimo mygtukas.

Prietaiso padėtis ir kitos pastabos:

1. Meteorologinėje stotelėje galima naudoti iki trijų išorinių belaidžių jutiklių. Norėdami nustatyti norimą jutiklio kanalą, atidarykite baterijos dangtelį ir nustatykite kanalo jungiklį į tinkamą padėtį (galima pasirinkti iš 3 kanalų). Nustatę išorinio jutiklio jungiklį į 1 kanalo numerį, meteorologinėje stotelėje taip pat pasirinkite kanalą numeris 1 – norėdami tai padaryti, paspauskite kanalo pasirinkimo mygtuką galiniame skydelyje, kad pasirinktumėte 1 kanalą. Spauskite kanalo mygtuką, kol ekrane pasirodys 1~3 kanalų ciklinių duomenų rodymo piktograma (šalia kanalo numerio), kad būtų rodomi temperatūros ir drėgmės duomenys iš jutiklį, nustatytą 1/2/3 kanale, ir jie kartotųsi. Tuo pačiu būdu galite susieti du papildomus papildomus jutiklius, naudodami 2 ir 3 kanalus. Komplektacijoje yra tik 1 išorinis jutiklis.
2. Padėkite ir naudokite meteorologinę stotelę ir išorinį jutiklį 1,5-2 metrų atstumu nuo trukdžių šaltinių, pvz., kompiuterio monitorių ar televizorių. Meteorologinę stotelę taip pat reikėtų statyti atokiau nuo langų su metaliniais rėmais.
3. Nenaudokite kitų elektroninių gaminių, pvz., ausinių ar garsiakalbių, veikiančių tuo pačiu signalo dažniu (433,92 MHz), nes jie gali sukelti trikdžius. Atkreipkite dėmesį, kad jei jūsų kaimynai naudoja elektroninius prietaisus, veikiančius tuo pačiu signalo dažniu (433,92 MHz), jie taip pat gali trukdyti tinkamą veikimą.
4. Norėdami užtikrinti tikslių patalpos temperatūros matavimą, meteorologinę stotelę pastatykite sausose vietose, kurioje nebūtų purvo ir dulkių. Pasirinkite vietą toliau nuo tiesioginių saulės spindulių ir kitų šilumos šaltinių, taip pat toliau nuo ventilacijos angų.

5. Belaidį jutiklį galima įrengti lauke. Kad matavimas būtų kuo tikslesnis, pastatykite jutiklį vertikaliaje padėtyje, bent 1,5 ~ 2 metrų atstumu nuo žemės, nuo lietaus apsaugotoje ir gerą oro cirkuliaciją turinčioje vietoje. Saugokite jutiklį nuo ilgo tiesioginių saulės spindulių veikimo.

6. Maksimalus belaidžio jutiklio darbinis atstumas yra 80 metrų nuo meteorologinės stotelės bei tarpinių kliūčių.

7. Signalas iš belaidžio jutiklio siunčiamas į stotį kas 114 sekundžių (1 kanalas), 134 sekundes (2 kanalas), 158 sekundes (3 kanalas).

Nuostatos

Paspauskite ir 3 sekundes palaikykite nuspaudę nustatymų mygtuką, ekranas pradės žybsėti: 12/24. Paspauskite + arba -, kad pasirinktumėte 12 arba 24 valandų laiko formatą. Paspauskite nustatymų mygtuką, kad patvirtintumėte, ir pereikite prie laiko nustatymo, kuris atliekamas taip pat, kaip ir 12/24 valandų formato nustatymas, kuri yra ta pati operacija, kaip ir 12/24 valandų formato nustatymas; pakartokite šią operaciją norėdami nustatyti kitas parinktis, pvz: minučių/mėnesio ir dienos/metų/dienos/ savaitės dienos nustatymas 15 kalbų parinktimis (ENG=anglų, GER=vokiečių, FRE=prancūzų, SPA=ispanų, ITA=italų, DUT= olandų, DAN= danų, POR= portugalų, NOR= norvegų, SWE= švedų, POL= lenkų, FIN= suomių, CZE= čekų, HUN= vengrų, RUS= rusų) / rankinis orų nustatymas. (Paspausdus ir palaikius mygtuką + arba -, reguliavimas pagreitėja. Jei per 20 sekundžių neatliskite jokios kitos operacijos, dabartinis nustatymas bus automatiškai išsaugotas ir išeita iš jo.)

Žadintuvus / Snaudimas / Temperatūros įspėjimas

Nustatymai: Paspauskite ir 3 sekundes palaikykite įspėjimo / žadintuvo mygtuką, kad įjungtumėte žadintuvo nustatymo režimą, paspauskite mygtuką + arba -, kad nustatytumėte valandos skaitmenis, paspauskite įspėjimo / žadintuvo mygtuką, kad patvirtintumėte pasirinkimą, ir pereikite prie minučių nustatymo, kuris atliekamas taip pat, kaip ir valandos nustatymas; dar kartą paspauskite įspėjimo / žadintuvo mygtuką, kad pereitumėte prie žadinimo režimo nustatymo pasirinktomis savaitės dienomis, naudodami + arba - mygtuką, kad atitinkamai pasirinktumėte: M-S – žadintuvus skambės nuo pirmadienio iki sekmadienio, S-S – nuo šeštadienio iki sekmadienio, M-F – nuo pirmadienio iki penktadienio; Norėdami pereiti prie snaudimo trukmės nustatymo nuo 5 iki 60 minučių arba jo išjungimo, dar kartą trumpai paspauskite įspėjimo / žadintuvo mygtuką. Naudodami tą pačią mygtukų kombinaciją, nustatykite ŽADINTUVAS2/aukštos temperatūros įspėjimą/žemos temperatūros įspėjimą. Paspausdus ir palaikius + arba - mygtuką, reguliavimas pagreitėja; jei 20 sekundžių neatliekama jokia operacija, nustatymai automatiškai išsaugomi ir dabartinis nustatymo režimas išjungiamas.



Trumpai paspaudus įspėjimo / žadintuvo mygtuką perjungiamas žadintuvo 1/žadintuvo2/aukštos temperatūros įspėjimo/žemos temperatūros įspėjimo nustatymų peržiūros režimas. Peržiūros režime trumpai paspaudus mygtuką „+“, įjungiamas arba išjungiamas žadintuvus1 / žadintuvus2 / alarmuokštos temperatūros viršijimo įspėjimas. Sėkmingai nustačius ir įjungus žadintuvus ir įspėjimus, ekrane pasirodys atitinkama žadintuvo arba įspėjimo piktograma

Temperatūros įspėjimo nustatymo režimu trumpai paspaudus kanalo pasirinkimo mygtuką perjungiamas atitinkamas belaidis jutiklis ir nustatomas temperatūros įspėjimas atskirai kiekvienam prijungtam belaidžiam jutikliui.

Snaudimas: Kai žadintuvus suveikia nustatytu laiku, paspauskite bet kurį mygtuką (išskyrus snaudimo mygtuką), kad išjungtumėte žadintuvo garsą, ir įrenginys automatiškai vėl suveiks kitą dieną tuo pačiu laiku. Trumpai paspauskite snaudimo mygtuką, kad jį įjungtumėte; žadintuvus vėl suskambės po laiko, kuris buvo pasirinktas nustatant snaudimo laiką. Paspausdus bet kurį kitą mygtuką (išskyrus snaudimo mygtuką), snaudimą galima atšaukti.

Jei neatliekami jokie kiti veiksmai, žadintuvus skambės 2 minutes.

Lauko temperatūros įspėjimas (įspėjimas apie viršijimą): Kai įjungiamas aukštos temperatūros įspėjimas ir aptikta temperatūra viršija viršutinę ribą, tris kartus pasigirsta garsinis signalas ir tuo

pačiu metu ekrane pasirodo žybsės piktograma: **HI**  ir temperatūros vertė taip pat žybsės. Atnaujinus temperatūros duomenis, jei ji vis dar viršija nustatytą ribą, pasigirsta dar vienas garsinis signalas. Tas pats atsitinka, kai įrenginys nustato, kad buvo viršyta žemos temperatūros riba – tokiu atveju ekrane pasirodo piktograma: **LO** . Paspauskite bet kurį mygtuką, kad įspėjimas būtų atšauktas, tačiau ekrane toliau mirksės įspėjimo piktograma.

Temperatūra ir drėgnumas

1. Vidaus temperatūros matavimo diapazonas: $-9\text{S}9\sim+50\text{°C}$.

2. Lauko temperatūros matavimo diapazonas: $-40\sim+70\text{°C}$.

Dėmesio: LL.L °C arba HH.H °C vaizduoklyje rodoma, kai išmatuota temperatūros vertė nepatenka į pirmiau nurodytą diapazoną

3. Vidaus ir lauko drėgmės matavimo diapazonas: 20 % - 95 %

Dėmesio: 20% arba 95% vaizduoklyje rodoma, kai išmatuota drėgmės vertė nepatenka į pirmiau nurodytą diapazoną

4. Temperatūros matavimo tikslumas: $\pm 1,0\text{°C}$ intervale nuo 0°C iki $+50\text{°C}/32\text{°F}\sim 104\text{°F}$.. $\pm 2\text{°C}$ už pirmiau nurodyto diapazono ribų.

5. Drėgnumo matavimo tikslumas: $\pm 5\%$ (diapazonas nuo 40 iki 80 %), $\pm 8\%$ už diapazono ribų

6. Keletą kartų paspauskite atminties mygtuką, kad patikrintumėte didžiausios ir mažiausios temperatūros bei drėgmės duomenis viduje ir lauke. Tikrindami didžiausius ir mažiausius duomenis, paspauskite ir palaikykite atminties mygtuką, kad rankiniu būdu ištrintumėte išsaugotą vertę. (Dėmesio: Įrašytos mažiausios ir didžiausios vertės bus automatiškai atnaujinamos kiekvieną dieną 00:00 val.).

Dėmesio: Temperatūros ir drėgmės rodmenys bus tikslesni praėjus maždaug pusvalandžiui po maitinimo įjungimo. Vidinė temperatūra bus rodoma automatiškai, kai bus įjungta, o rodmenys bus atnaujinami kas 30 sekundžių. Įrenginys automatiškai pradės priimti signalą iš išorinio jutiklio ir tai truks ne ilgiau kaip 3 minutes.

Trumpai paspaudus mygtuką +, temperatūros matavimo vienetas pakeičiamas į °C arba °F.

Temperatūros tendencija

Šalia temperatūros duomenų esanti rodyklė rodo temperatūros tendenciją. Jos kryptis kinta priklausomai nuo to, ar paskutinis temperatūros rodmuo yra didesnis, ar mažesnis už ankstesnius rodmenis.

Rodyklė į viršų = temperatūra padidėjo 1°C per paskutinę valandą.

Rodyklė nukreipta tiesiai = temperatūra pasikeitė mažiau nei 1°C per paskutinę valandą.

Rodyklė į apačią = temperatūra sumažėjo 1°C per paskutinę valandą.

Temperatūros/drėgmės tendencijos rodymas

Rodyklė, kurios padėtis kinta priklausomai nuo to, ar paskutinis drėgmės rodmuo yra didesnis ar mažesnis už ankstesnius, rodo drėgmės tendenciją.

Rodyklė į viršų = drėgnumas padidėjo 5 % per paskutinę valandą.







Rodyklė tiesia linija = drėgnumas pasikeitė mažiau nei 5 % per paskutinę valandą.

Rodyklė į apačią = drėgnumas sumažėjo 5 % per paskutinę valandą.

Animacinė orų prognozė

Grafinė orų prognozė apskaičiuojama pagal valandinius lauko temperatūros ir drėgmės svyravimus. Prognozės rodo artimiausių 12 valandų orus 70-75 % tikslumu. Meteorologijos stotis automatiškai sukalibruos rodmenis per 1-2 savaites, atsižvelgdama į temperatūros ir drėgmės duomenų pokyčius. Belaidį jutiklį padėkite lauke, kad apskaičiuojant orų prognozę duomenys būtų tikslesni.

Orų prognozė bus rodoma vienu iš šių derinių (tik informacijos tikslais, iš viso 6 tipai: Saulėta, Iš dalies debesuota, Debesuota, Lietinga, Audra, Sniegas. Pagal numatytuosius nustatymus rodoma piktograma iš dalies debesuota,





Orų piktograma						
Aprašymas	Saulėta	Iš dalies debesuota	Debesuota	Lietinga	Audra	Sniegas

Atkreipkite dėmesį, kad prietaisas prognozuoja orus remdamasis ribotais parametrais ir gali skirtis nuo oficialių orų prognozių, kurios apskaičiuojamos remiantis pažangiaisiais algoritmais.

Užšalimo temperatūros indikatorius

 Kai lauko temperatūra nukrenta 0~2,9 °C, ši piktograma pradeda žybsėti ekrane. Kai lauko temperatūra nukrenta žemiau 0 °C, ekrane nuolat rodoma piktograma. Piktograma išnyks tik tada, jei aptiktos temperatūros vertė nepatenka į pirmiau nurodytą temperatūros intervalą. Dėmesio: Pagal numatytuosius nustatymus įjungtas užšalimo temperatūros indikatorius. Piktograma žybsi, kai belaidis jutiklis nustato pakankamai žemą temperatūrą. Jei prijungti kiti papildomi belaidžiai jutikliai, piktograma bus rodoma kiekviename kanale, kuriame aptikta žema temperatūra.

Šiluminio komforto lygio indikatorius

Display					
	Patogumas	Gera	Vidutinis	Silpna	Bloga

Žemo baterijos lygio indikatorius

- Išoriniame jutiklyje: Kai šalia išorinės temperatūros rodklio vaizduoklyje pasirodys senkančios baterijos piktograma, pakeiskite išorinio jutiklio baterijas.
- **Baterijos pagrindiniame įrenginyje piktograma:** Jei šalia kalendoriaus rodoma baterijos įkrovimo lygio piktograma, pakeiskite bateriją.









Įspėjimas apie pelėsių pavojų

Yra 3 įspėjimo dėl pelėsių rizikos lygiai: LO/ME/HI. Kai pelėsių rizikos įspėjimo lygis yra LO (mažas) arba ME (vidutinis), piktograma ekrane nuolat šviečia, o kai rizikos lygis yra HI (didelis), atitinkama piktograma žybsi.

Temperatūrų intervalas	Nėra rizikos	Nedidelė rizika LO	Vidutinė rizika ME	Didelė rizika HI
Ekranų piktograma	nėra piktogramos	Ekranė rodoma LO piktograma	Ekranė rodoma ME piktograma	HI piktograma žybsi kas vieną sekundę
<11.0°C	Bet kokia drėgmės vertė			
11.0°C~25.9°C	Drėgmė ≤48	49≤ drėgmė ≤78	79≤ drėgmė	
26.0°C~30.9°C		drėgmė ≤78	79≤ drėgmė ≤87	88≤ drėgmė
31.0°C~40.9°C		drėgmė ≤48	49≤ drėgmė ≤87	88≤ drėgmė
≥41.0°C	Bet kokia drėgmės vertė			

Mėnulio fazė

Įrenginys rodo mėnulio fazes ir suskirsto jas į 12 lygių, kaip nurodyta toliau.

			
Jaunatis	Jaunatis (pilnėja)	Priešpilnis	Priešpilnis (pilnėja)
			
Pilnatis	Dylanti pilnatis	Delčia	Dylanti delčia

Problemų sprendimas

Trūksta informacijos vaizduoklyje	<ul style="list-style-type: none"> ✧ Patikrinkite, ar baterija tinkamai įdėta į prietaisą.
Temperatūra iš išorinio jutiklio nerodoma.	<ul style="list-style-type: none"> ✧ Patikrinkite, ar atstumas tarp stotelės ir jutiklio neviršija 30 m (rekomenduojama). ✧ Įsitikinkite, kad stotelės ir jutiklis yra bent 2 m atstumu nuo monitorių ir televizorių. ✧ Venkite prietaisus statyti ant metalinių langų rėmų arba šalia jų. ✧ Nenaudokite stotelių šalia elektroninių įrenginių, pvz., garsiakalbių, kurie veikia tuo pačiu dažniu (433 MHz). ✧ Atidžiai patikrinkite, ar stotelė ir išorinis belaidis jutiklis yra tame pačiame kanale ✧ Išimkite baterijas, truputį palaukite ir vėl jas įdėkite.
Rodoma neteisinga temperatūra.	<ul style="list-style-type: none"> ✧ Išimkite baterijas, truputį palaukite ir vėl jas įdėkite. ✧ Įsitikinkite, kad stotelė ar jutiklis nėra veikiami šilumos šaltinių, oro kondicionierių ir pan. Arba jutiklis yra vietoje, kurioje yra tiesioginiai saulės spinduliai.

Specifikacija:

- Vidaus/lauko temperatūros rodymas
- Vidaus/lauko drėgmės rodymas
- Temperatūros/drėgmės tendencijos indikacija
- Šiluminio komforto indikatorius
- Užšalimo temperatūros indikatorius
- Lauko temperatūros įspėjimas (reguliuojamas)
- Maks./min. temperatūros ir drėgmės patalpoje/lauke įrašas
- Įspėjimas apie pelėsių pavojų ir informacija apie mėnulio fazę
- LCD vaizduoklio dydis: 171 x 73mm/ Laikrodis (12/24 valandų formatu) ir kalendorius
- Savaitės dienos 15 kalbų
- Žadintuvas su snaudimo funkcija
- Belaidis išorinis jutiklis (1 vnt. komplektacijoje)
- Iki 3 išorinių jutiklių palaikymas
- Senkančios baterijos rodiklis išoriniam jutikliui ir baterija atminties palaikymui
- Sieninis laikiklis/ stovas
- Maitinimo šaltinis: baterijos (3 x 1,5 V, AA dydžio, komplektacijoje)
- Beviolio jutiklio maitinimo šaltinis: dvi 1,5 V baterijos (AA dydis, komplektacijoje)
- IP54 (atsparumo vandeniui klasė belaidžiam jutikliui)
- Belaidžio jutiklio veikimo dažnis: 433,92 MHz
- Naudojami galia: 0,135 W (meteorologinė stotelė), 24 mW (belaidis jutiklis)
- Meteorologinės stotelės matmenys: 215 x 112 x 19 mm
- Grynas meteorologinės stotelės svoris: 0,23 kg Jutiklio matmenys: 38 x 19 x 100 mm
- Jutiklio svoris: 0,032 kg Energijos suvartojimas budėjimo režime < 0,18W

Pomembni podatki

- Shranite ta navodila za uporabo in poročila o varnosti, ker jih boste lahko potrebovali v prihodnosti.
- Ne dovolite, da se na napravo razlije oziroma nanjo kaplja tekočina.
- Naprave ne uporabljajte v vlažnih prostorih, kot je na primer kopalnica.
- Naprave ne smete namestiti na naslednji način:
- Naprava ne sme biti izpostavljena neposrednemu vplivu sončnih žarkov oz. se ne sme nahajati v bližini grelcev.
- Naprava se ne sme postaviti na drugo stereofonsko napravo, ki oddaja toploto.
- Naprava ne sme ovirati prezračevanja oz. se ne sme nahajati v zaprašenem prostoru.
- Naprava ne sme biti izpostavljena stalnim vibracijam.
- Naprava se ne sme nahajati v prostorih z visoko vlažnostjo.
- Naprava se ne sme nahajati v bližini sveč ali odprtega ognja.
- Napravo uporabljajte le na način, opisan v teh navodilih.
- Pred prvim vklopom napajanja se je treba prepričati, da je napajalnik pravilno priključen.

Zaradi varnosti ni dovoljeno razstavljanje ohišja oz. pronicanje v notranjost naprave. Napravo lahko popravi le usposobljeno servisno osebje.

Ne razstavlajte in ne odpirajte ohišja naprave, kajti noter ni delov, ki bi jih lahko popravil uporabnik. Vzdrževalna dela in popravila lahko opravljajo le usposobljeni serviserji.

POROČILA O VARNOSTI

1. Preberite navodila za uporabo – pred uporabo naprave je treba prebrati vsa navodila za uporabo in poročila o varnosti.
 2. Shranite navodila za uporabo – navodila za uporabo je treba shraniti za primer kasnejše uporabe.
 3. Upoštevajte opozorila – ukrepajte skladno z vsemi opozorili, ki jih vidite na napravi ter z opozorili, omenjenimi v navodilih za uporabo.
 4. Sledite navodilom – ukrepajte skladno z navodili za uporabo in nasveti za uporabnika.
 5. Namestitvev – napravo postavite skladno s proizvajalčevimi navodili.
 6. Viri napajanja – napravo napajajte izključno iz virov, ki odgovarjajo parametrom, navedenim na napajalnem kablu. Če niste prepričani, kakšno napajanje imate doma, obrnite se na prodajalca naprave oz. lokalnega dobavitelja električne energije.
 7. Voda in vlaga – da bi zmanjšali tveganje požara ali električnega udara, naprave ne izpostavite neposrednemu vplivu dežja, vode in vlage, na primer ne postavite je v savni ali kopalnici. Te naprave ne smete uporabljati v bližini vode, na primer zraven kadi, umivalnika, korita oz. škafo, v vlažni kleti oz. v bližini bazena (in podobnih mest).
 8. Predmeti in tekočine v napravi – skozi odprtine v napravi ne potiskajte nobenih predmetov, saj se tisti predmeti lahko dotaknejo točk z nevarno napetostjo in s komponentami, kar lahko privede do požara oz. električnega udara. Nikakor ne razlijte nobenih tekočin na površino naprave. Na napravo ne smete postaviti predmetov, ki vsebujejo tekočine.
 9. Servisiranje - naprave ne smete servisirati samostojno. Po odpiranju ohišja je uporabnik izpostavljen visoki napetosti in drugi nevarnosti. Vzdrževalna dela in popravila lahko opravljajo le usposobljeni serviserji.
 10. Nadomestni deli – ob zamenjavi delov je treba preveriti, ali je serviser uporabil nadomestne dele proizvajalca oz. ali nadomestni deli ustrezajo originalnim delom. Uporaba nepotrjenih delov lahko privede do požara, električnega udara oz. drugih nevarnih razmer.
 11. Maksimalna temperatura v prostoru, kje je naprava, je 35 °C.
 12. Nasveti glede električnih razelektritev – če delovanje naprave motijo električne razelektritev, je treba napravo izklopiti in ponovno vklopiti oz. jo prestaviti na drugo mesto.
 13. Baterija
- a. Baterije ne smejo biti izpostavljene vplivu prekomerne toplote, npr. sončnih žarkov, ognja idr.
- b. Pri odstranjenju baterij je treba biti posebno pozoren na okoljevarstvena vprašanja.

c. Opozorilo glede uporabe baterije: da se prepreči puščanje baterije, ki lahko privede do poškodb telesa oz. naprave:

- Ob namestitvi baterij pazite na polarizacijo (+ in -).
- Skupaj ne smete uporabljati novih in starih baterij, standardnih in alkalnih idr.
- Če naprave več časa ne uporabljate, odstranite baterije.

OPOZORILO

Naprave ne smejo uporabljati osebe (vključno z otroki) z zmanjšano fizično, senzorično ali mentalno sposobnostjo ali brez izkušenj oz. znanja, razen če so pod nadzorom osebe, ki je odgovorna za njihovo varnost, oz. če so se poučile z navodili o varni uporabi naprave. Prisotnost odraslih je obvezna, če napravo uporabljajo otroci. S tem se lahko zagotovi varna uporaba naprave.

1. Vključene naprave ne smete pustiti brez nadzora! Napravo izklopite, tudi če naprava le nekaj časa počiva.
2. Naprave ne smete uporabljati preko zunanje ure s časovnim sistemom oz. preko ločenega sistema z daljinskim upravljanjem.
3. Da bi se izognili nevarnosti v primeru poškodovanja napajalnega kabla, zamenjave lahko opravi le proizvajalec, pooblaščen servisno podjetje oz. ustrezno usposobljen strokovnjak.
4. Pred začetkom uporabe naprave je treba preveriti, ali napetost naprave ustreza napetosti lokalnega električnega omrežja.
5. Da se prepreči nastajanje požara ali nevarnost električnega udara, napravo zaščitite pred vročino, vplivom dežja, vlage in praha.
6. Naprave ne izpostavite močnemu magnetnemu polju.
7. Naprave ne postavite neposredno na ojačevalnik ali sprejemnik.
8. Naprave ne postavite na vlažno mesto, ker ima vlaga negativni vpliv na električne komponente.
9. Ko napravo prestavite iz hladnega prostora v tople oz. vlažen prostor, lahko pride do kondenzacije vlage na leči znotraj predvajalnika. To lahko povzroči nepravilno delovanje naprave. Napravo pustite vklopljeno vsaj na eno uro, da vlaga izpari.
10. Naprave ne čistite s kemijskimi topili, ker se lahko na ta način poškoduje lakirana površina ohišja. Napravo obrišite s čisto, suho oz. rahlo navlaženo krpicco.

POZOR



Izjava

S tem Blaupunkt Competence Center 2N-Everpol Sp. z o.o. izjavlja, da je ta naprava v skladu z zahtevami in drugimi ustreznimi določili uredbe 2014/53/EU. Celotno izjavo o skladnosti si lahko ogledate na spletni strani www.blaupunkt.com v zavihku izdelka.

Odgovorni subjekt: 2N-Everpol Sp. Z o.o.

Puławska 403A, 02-801 Warszawa, Polska

Telefon: +48 22 688 08 00, e-naslov: info@everpol.pl



Naprava je izdelana iz visokokakovostnih materialov ter komponent, ki se lahko reciklirajo in ponovno uporabijo.



Če je na vaši napravi simbol prečrtanega smetnjaka, to pomeni, da je izdelek zajet v določbah evropske direktive 2012/19/EU. Na podlagi tega upoštevajte lokalne predpise in se seznanite z zahtevami za vaš lokalni sistem zbiranja električnih in elektronskih odpadkov ter jih, v primeru tega izdelka, upoštevajte.

TEGA IZDELKA NE ODVRŽITE Z GOSPODINJSKIMI ODPADKI!

TA IZDELEK VSEBUJE NEVARNE SNOVI, ZMESI IN KOMPONENTE, KI SO LAHKO V ČE NISO DOVOLJENE VIR POTENCIALNIH UČINKOV NA NARAVNO OKOLJE IN ZDRAVJE LJUDI!

Pravilno odlaganje uporabljenega izdelka bo preprečilo negativne vplive na okolje in zdravje ljudi.



Naprava je opremljena z baterijo, ki jo določa evropska smernica 2006/66/EC. Baterija se ne sme odstranjevati skupaj z gospodinjskimi odpadki. Treba se je seznaniti z lokalnimi predpisi za ločeno zbiranje odpadnih baterij, ker le ustrezna odstranitev preprečuje morebitne negativne učinke za okolje in človekovo zdravje.

Podatki za varovanje okolja

Komplet vsebuje samo potrebne elemente. Prizadevali smo si, da bodo vsi trije elementi embalaže lahko odstranljivi: karton (škatla), polistirenska pena (zunanja zaščita) in polietilen (vreče, zaščitna plast). Naprava je izvedena iz materialov, ki se lahko reciklirajo, ter jih lahko po demontaži s strani strokovnega podjetja ponovno uporabljamo. Upoštevati je treba lokalne predpise za odstranjevanje embalaž, porabljenih baterij ter nepotrebnih naprav. Za zapisovanje in predvajanje je treba obvezno pridobiti soglasje. Glej Zakon o avtorskih pravicah in pravicah izvajalcev/umetnikov.

Opomba glede ERP2 (naprav, povezanih z energijo)

Ta naprava z ekonačrtom izpolnjuje zahteve 2. etape Uredbe Komisije (ES) št. 1275/2008 o izvajanju Uredbe 2009/125/ES glede porabe energije o vzpostavitvi okvira za določanje zahtev za primerno okoljsko zasnovo izdelkov, povezanih z energijo.

Zahvaljujemo se Vam za nakup naše vremenske postaje. Ta model ima naslednje funkcije.

Funkcije

- Grafična vremenska napoved – 6 različnih tipov.
- Notranja / zunanja temperatura.
- Notranja / zunanja vlažnost.
- Pomnjenje minimalnih in maksimalnih vrednosti meritev notranje in zunanje temperature in vlažnosti.
- 12/24-urni način ure, koledar.
- Opozorilo o nizki ali visoki notranji ali zunanji temperaturi
- Opozorilo o nizkih in visokih zunanjih temperaturah.
- Indikator ravni toplotnega udobja
- Alarm s funkcijo dremeža
- Podpora za do 3 zunanje senzorje, delujoče na različnih kanalih (priložen je samo 1 senzor)
- 12 luninih men
- 3 ravni prikazovanja opozorila o tveganju za nastanek plesni.

Prosimo, da pred začetkom uporabe naprave natančno preberete ta navodila za uporabo in zagotovite skladnost z njimi. Prosimo, da navodila shranite za morebiti potrebno poznejšo uporabo.

Zaslon in krmilni elementi

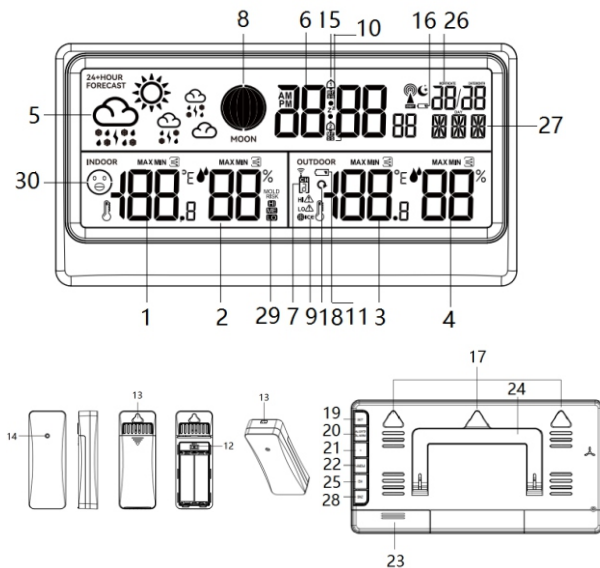

- | | | | |
|---|--|--|---------------------------------|
| 1. Notranja temperatura / trend | 2. Notranja vlažnost/ trend | | |
| 3. Zunanja temperatura / trend | 4. Zunanja vlažnost/ trend | | |
| 5. Animirana napoved vremena | 6. Ura | 7. Indikator kanala zunanjega senzorja | |
| 8. Lunine mene | 9. Indikator zmrziščne točke | 10. Ikona drežeža | |
| 11. Ikona za nizko stanje baterije brezžičnega senzorja | 12. Stikalo za preklapljanje med senzorskimi kanali | 13. Luknje za obesitev | 14. Indikatorska lučka senzorja |
| 15. Ikona za alarm | 16. Ikona za nizko porabo baterije na glavni enoti | | |
| 17. Odprtina za kavelj za pritrditev na steno | 18. Ikona za ciklični prikaz podatkov iz kanalov 1~3 | | |
| 19. Tipka za nastavitve | 20. Tipka za opozorilo/alarm | 21. Tipka + | 22. Tipka - /spomin |
| 23. Komora baterije | 24. Zložljiv podstavek | 25. Tipka za izbiro kanala | 26. Koledar |
| 27. Indikator dneva v tednu | 28. Tipka za drežež | | |
| 29. Ikona opozorila o tveganju za nastanek plesni | 30. Ikona toplotnega udobja | | |

Priklop napajanja

Pritisnite in odprite pokrov komore za baterije na hrbtni plošči ter vstavite 3 baterije AA (priložene) glede na vgravidirano pozitivno in negativno polariteto. Prikazovalnik se bo vklopil; nato zaprite komoro za baterije.

Odprite pokrov prostora za baterije zunanjega brezžičnega senzorja, vstavite 2 bateriji AA v prostor skladno z v njem označeno polarnostjo (bateriji sta priloženi). Priporočamo, da za najboljše delovanje izdelka uporabljate visokokakovostne alkalne ali litijeve baterije. Odsvetuje se uporabljati baterije tipa „Heavy duty“ in akumulatorske baterije.

Sprejemanje signala z zunanjega brezžičnega senzorja

Po pravilni namestitvi baterije vremenska postaja samodejno zaznava in sprejema signaliziranje zunanje temperature in vlažnosti z brezžičnega zunanjega senzorja. Iskanje signala traja do največ 3 minute. Simbol za brezžično povezavo (zraven kanala na zaslonu)  bo na zaslonu med iskanjem utripal in se po uspešnem sprejemu signala stabiliziral. Če postaja ne sprejema signala z zunanjega senzorja, indikator sprejema signala po poteku 3 minut izgine in na zaslonu se namesto podatkov o zunanji temperaturi in vlažnosti prikaže naslednji simbol: "- -". Za ponovni vklop iskanje signala z zunanjega senzorja pritisnite in za 3 sekunde pridržite pritisnjeno tipka za izbiro kanala.

Postavitev naprave in druga navodila – opombe:

- Vremenska postaja lahko deluje z do tremi zunanji brezžičnimi senzorji. Za nastavitve zelenega kanala senzorja odprite pokrov prostora za baterije in nastavite izbirnik kanalov v ustrezen položaj (na izbiro so 3 kanali). Po nastavitvi izbirnika v zunanjem senzorju na kanal številka 1, izberite kanal številka 1 tudi v vremenski postaji – v tem cilju pritisnite tipka za izbiro kanala na hrbtnem panelu, da izberete kanal 1. Pritisnite tipko za izbiro kanala, dokler se na prikazovalniku ne prikaže ikona za ciklični prikaz podatkov iz kanalov 1~3 (v bližini številke kanala), da se podatki o temperaturi in vlažnosti iz senzorjev, nastavljenih na kanalu 1/2/3, prikazujejo vsakič znova. Na enak način lahko seznanite naslednja dva opcijska senzorja, pri tem za njuno povezavo uporabite kanala 2 in 3. V sestavu je priložen le 1 zunanji senzor.
- Prosimo, da vremensko postajo in zunanji senzor postavite in uporabljate 1,5 ~ 2 metra stran od virov motenj, kot so računalniški monitorji in TV sprejemniki. Vremenska postaja se mora nahajati tudi stran od oken s kovinskimi okvirji.
- Ne uporabljajte drugih elektronskih artiklov, kot so slušalke ali zvočniki, delujočih na isti frekvenci signala (433,92 MHz), saj lahko povzročijo motnje. Vedite, da lahko pravilno delovanje motijo tudi vaši sosedje, če uporabljajo elektronske naprave, delujoče na isti frekvenci signala (433,92 MHz).
- Za zagotovitev natančnih meritev notranje temperature postavite vremensko postajo na suho mesto brez umazanije in prahu. Izberite zanjo mesto, ki bo stran od neposredne sončne svetlobe in drugih virov toplote ter stran od prezačevalnih odprtín.
- Brezžični senzor lahko namestite na prostem. Za najboljšo možno natančnost merjenja

postavite senzor v pokončen položaj in tako, da bo vsaj 1,5 ~ 2 metra od tal, namestite ga na mesto, zaščiten pred dežjem in z dobrim kroženjem zraka. Senzor ne sme biti dlje časa izpostavljen neposredni sončni svetlobi.

6. Delovna oddaljenost brezžičnega senzorja od vremenske postaje je lahko do največ 80 metrov, pod pogojem, da vmes ni ovir.

7. Signal se brezžičnega senzorja pošlje postaji na vsakih 114 sekund (kanal 1), 134 sekund (kanal 2), 158 sekund (kanal 3).

Ustawienia

Pritisnite in za 3 sekunde pridržite tipko za nastavitve, na prikazovalniku bo utripala informacija: 12/24. Pritisnite tipko navzgor ali navzdol, da izberete 12- ali 24-urni format prikazovanja časa. Pritisnite + or - in nadaljujte z nastavitvijo časa, ki se izvede na enak način kot nastavitve 12/24-urnega formata. kar je enak postopek kot nastavitve 12/24-urnega formata; ta postopek ponovite za nastavitve drugih možnosti, kot so: nastavitve minute/meseca in dneva/leta/datuma/dneva v tednu v 15 jezikovnih različicah (ENG=angleščina, GER=nemščina, FRE=francoščina, SPA=španščina, ITA=italijanščina, DUT=nizozemščina, DAN=danščina, POR=portugalščina, NOR=norveščina, SWE=švedščina, POL=poljščina, FIN=finščina, CZE=češčina, HUN=madžarščina, RUS=ruščina)/ročna nastavitve vremena. (Če pritisnete in pridržite tipko + ali -, se nastavitve pospeši. Če v 20 sekundah ne izvedete nobene operacije, se samodejno shrani trenutna nastavitve.)

Alarm/Dremež/Opozorilo o temperaturi

Nastavitve: Pritisnite in 3 sekunde pridržite tipko za opozorilo/alarm, da aktivirate način nastavitve alarma, pritisnite tipko + ali - za nastavitve številke ure, pritisnite tipko za opozorilo/alarm, da potrdite izbiro in preidete na nastavitve minut, kar zahteva enak postopek kot nastavitve ure; ponovno pritisnite tipko za opozorilo/alarm, da preidete na nastavitve načina budilke na izbrane dni v tednu, s tipko + ali - ustrezno izberite: M-S - alarm se bo oglašal od ponedeljka do nedelje, S-S - od sobote do nedelje, M-F - od ponedeljka do petka; Znova na kratko pritisnite tipko za opozorilo/alarm, da nastavite dolžino dremeža od 5 do 60 minut ali ga onemogočite. Z isto kombinacijo tipk nastavite ALARM2/opozorilo o visoki temperaturi/opozorilo o nizki temperaturi.



Če pritisnete in pridržite tipko + ali -, se nastavitve pospeši; če v 20 sekundah ne izvedete nobene operacije, se nastavitve samodejno shranijo in trenutni način nastavitve se izklopi.

S kratkim pritiskom na tipko za opozorilo/alarm preklopite v način predogleda nastavitve za alarm1/alarm2/opozorilo o visoki temperaturi/nizki temperaturi. V načinu predogleda s kratkim pritiskom na tipko + aktivirate ali deaktivirate alarm1/alarm2/opozorilo o nizki ali visoki temperaturi. Ko so alarmi in opozorila uspešno nastavljeni in aktivirani, se na prikazovalniku prikaže ustrezna ikona alarma ali opozorila

V načinu nastavitve opozorila o temperaturi s kratkim pritiskom na tipko za izbiro kanala preklopite ustrezen brezžični senzor in nastavite opozorilo o temperaturi ločeno za vsak priključen brezžični senzor.

Dremež: Ko se ob nastavljenem času oglasi alarm, pritisnite katero koli tipko (razen tipke za dremež), da izklopite zvok alarma, in naprava bo naslednji dan ob isti uri samodejno ponovno sprožila alarm. Za aktiviranje na kratko pritisnite tipko za dremež; alarm se bo znova oglasil po času, ki ste ga izbrali med nastavitvijo časa dremeža. S pritiskom na katero drugo tipko (razen tipke za dremež) lahko dremež prekličete.

Če ne izvedete nobenega drugega dejanja, bo alarm zvenel še 2 minuti.

Opozorilo o preseganju zunanje temperature: Ko je aktivirano opozorilo o visoki temperaturi in zaznana temperatura preseže zgornjo mejo, se trikrat oglasi zvočni signal, hkrati pa se na prikazovalniku prikaže utripajoča ikona:  in prav tako bo utripala vrednost temperature. Po posodobitvi podatkov o temperaturi, če je ta še vedno nad zgornjo mejo, se oglasi še en zvočni signal. Enako se zgodi, ko notna zazna, da je bila presežena mejna vrednost nizke temperature; v tem primeru se na prikazovalniku prikaže ikona: . Pritisnite katero koli tipko, da prekličete

zvočni signal, vendar bo ikona opozorila na prikazovalniku še naprej utripala.

Temperatura in vlažnost

1. Razpon merjenja notranje temperature: $-9.9 \sim +50 \text{ }^{\circ}\text{C}$.

2. Razpon merjenja zunanje temperature: $-40 \sim +70 \text{ }^{\circ}\text{C}$.

Opomba: LL.L $^{\circ}\text{C}$ ali HH.H $^{\circ}\text{C}$ se prikaže na zaslonu, kadar je izmerjena vrednost temperature zunaj zgornjega razpona

3. Razpon merjenja notranje in zunanje vlažnosti: 20%-95%

Opomba: 20% ali 95% se prikaže na zaslonu, kadar je izmerjena vrednost vlažnosti zunaj zgornjega razpona

4. Natančnost merjenja temperature: $\pm 1,0^{\circ}\text{C}$ na razponu od 0°C do $+50^{\circ}\text{C}$ / 32°F ~ 104°F , $\pm 2^{\circ}\text{C}$ izven tega razpona.

5. Natančnost merjenja vlažnosti: $\pm 5 \%$ (na razponu 40-80%), $\pm 8 \%$ izven tega razpona

6. Večkrat pritisnite tipko za spomin, da preverite podatke o najvišji in najnižji temperaturi ter vlažnosti tako v zaprtih prostorih kot na prostem. Med preverjanjem najvišjih in najnižjih podatkov pritisnite in pridržite tipko za spomin, da ustrezno ročno izbrišete shranjeno vrednost. (Pozor: Shranjene najmanjše in največje vrednosti se samodejno posodobijo vsak dan ob 00:00).

Pozor: Odčitavanje temperature in vlažnosti bo natančnejše približno pol ure po vklopu.

Notranja temperatura se samodejno prikaže ob vklopu, odčitek pa se posodobi vsakih 30 sekund. Enota bo samodejno začela sprejemati signal iz zunanjega senzorja, ki bo trajal največ 3 minute.

S kratkim pritiskom na tipko + lahko spremenite enoto temperature na $^{\circ}\text{C}$ ali $^{\circ}\text{F}$.

Trend temperature

Puščica zraven temperaturnih podatkov kaže na trend temperature. Njena smer se spreminja v odvisnosti od tega, ali je zadnji odčitek temperature višji ali nižji od prejšnjih odčitkov.

Puščica obrnjena navzgor = temperatura se je v zadnji uri dvignila za 1°C .

Puščica, usmerjena naravnost = temperatura se je v zadnji uri spremenila za manj kot 1°C .

Puščica obrnjena navzdol = temperatura je v zadnji uri padla za 1°C .

Indikacije trenda vlažnosti

Puščica, katere smer se spreminja v odvisnosti od tega, ali je zadnji odčitek vlažnosti višji ali nižji od prejšnjih odčitkov, obvešča o trendu vlažnosti.

Puščica obrnjena navzgor = vlažnost se je v zadnji uri povečala za 5 %.

Puščica, usmerjena vodoravno = vlažnost se je v zadnji uri spremenila za manj kot 5 %.







Puščica obrnjena navzdol = vlažnost se je v zadnji uri zmanjšala za 5 %.

Animirana napoved vremena

Grafična vremenska napoved se izračuna na podlagi urnih nihanj zunanje temperature in vlažnosti. Napovedi se nanašajo na vreme v naslednjih 12 urah z natančnostjo 70-75 %.

Vremenska postaja bo samodejno umerila odčitke v 1-2 tednih na podlagi sprememb podatkov o temperaturi in vlažnosti. Za natančnejše podatke pri izračunavanju vremenske napovedi postavite brezžični senzor na prostem.

Vremenska napoved se prikaže v eni od naslednjih kombinacij (zgolj informativno, skupaj 6 tipov: Sončno, Delno oblačno, Oblačno, Deževno, Neurje, Sneženo Privzeta prikazana ikona je delno oblačno)

Ikona vremena						
Opis	Sončno	Delno oblačno	Oblačno	Deževno	Neurje	Sneženo

Upošteвайте, da naprava napoveduje vreme na podlagi omejenih parametrov in se lahko njene napovedi razlikujejo od uradnih vremenskih napovedi, ki se jih pripravlja z uporabo naprednih algoritmov.

Indikator zmrziščne točke

 Ko zunanja temperatura pade med 0 in 2,9 °C, začne ta ikona na prikazovalniku utripati. Ko zunanja temperatura pade pod 0 °C, na prikazovalniku neprekinjeno sveti ikona. Ikona bo izginila le, če je zaznana vrednost temperature zunaj zgoraj navedenega temperaturnega območja.

Pozor: Indikator točke zmrzovanja je privzeto vklopljen. Ikona utripa, ko brezžični senzor zazna dovolj nizko temperaturo. Če so priključeni dodatni izbirni brezžični senzori, se ikona prikaže za vsak kanal, kjer je zaznana nizka temperatura.

Indikator stopnje toplotnega ugodja

Display					
	Udobno	Dobro	Srednje	Slabo	Neugodno

Indikator izpraznjenosti baterije



- V zunanjem senzorju: Ko se na zaslonu poleg indikatorja zunanje temperature pojavi ikona izpraznjenosti baterije, zamenjajte baterijo v zunanjem senzorju.
- Ikona baterije na glavni enoti:** Če se ob koledarju prikaže ikona za stanje baterije, zamenjajte baterijo.

Opozorilo o tveganju za nastanek plesni

Obstajajo 3 ravni opozarjanja o tveganju za nastanek plesni: LO/ME/HI. Ko je stopnja opozorila o tveganju za nastanek plesni LO (nizka) ali ME (srednja), ikona na prikazovalniku neprekinjeno sveti, ko je stopnja tveganja HI (visoka), pa ustrezna ikona utripa.

Lunina mena

Naprava prikazuje lunine mene in jih razdeli na 12 stopenj, kot je prikazano spodaj.

	 		 
Mlaj	Rastoči srp	Prvi krajec	Rastoča luna
	 		 
Ščip	Upadajoča luna	Zadnji krajec	Upadajoči srp

Razpon temperature	Ni tveganja	Nizko tveganje LO	Srednje tveganje ME	Visoko tveganje HI
Ikona na prikazovalniku	ni ikone	Na prikazovalniku sveti ikona LO	Na prikazovalniku sveti ikona ME	Ikona HI utripa vsako sekundo
<11.0°C	Katerakoli vrednost vlažnosti			
11.0°C~25.9°C	Vlažnost ≤48	49≤vlažnost≤78	79≤ vlažnost	
26.0°C~30.9°C		vlažnost=78	79≤ vlažnost≤87	88≤ vlažnost
31.0°C~40.9°C		vlažnost=48	49≤ vlažnost≤87	88≤ vlažnost
≥41.0°C	Katerakoli vrednost vlažnosti			

Reševanje problemov

Na zaslonu ni informacije.	<ul style="list-style-type: none"> ❖ Preverite, ali je baterija pravilno nameščena v enoto.
Temperatura z zunanjšega senzorja se ne prikazuje.	<ul style="list-style-type: none"> ❖ Preverite, da razdalja med postajo in senzorjem ne presega 30 m (kot je priporočeno) ❖ Prepričajte se, da sta postaja in senzor vsaj 2 m stran od monitorjev in TV sprejemnikov. ❖ Preverite, ali se naprava ne nahaja blizu kovinskih okenskih okvirjev ❖ Preverite, ali se naprava ne uporablja v bližini elektronskih naprav, kot so zvočniki, delujoči na isti frekvenci (433 MHz). ❖ Natančno preverite, ali sta postaja in zunanji brezžični senzor nastavljeni na isti kanal. ❖ Odstranite baterije, počakajte nekaj časa in jih nato znova vstavite.
Prikazana temperatura je nepravilna.	<ul style="list-style-type: none"> ❖ Odstranite baterije, počakajte nekaj časa in jih nato znova vstavite. ❖ Prepričajte se, da na postajo ali senzor ne vplivajo viri toplote, klimatske naprave ipd. ter da se senzor nahaja na mestu, izpostavljenem neposredni sončni svetlobi.

Specifikacija:

- Prikaz notranje/zunanje temperature
- Prikaz notranje/zunanje vlažnosti
- Prikaz trenda temperature/vlažnosti
- Indikator toplotnega udobja
- Indikator zmrziščne točke
- Opozorilo o zunanji temperaturi (nastavljivo)
- Zapis najvišje/najnižje notranje/zunanje temperature in vlažnosti
- Opozorilo o tveganju za nastanek plesni in informacije o lunini meni
- Mere zaslona LCD: 171 x 73 mm
- Ura (12-/24-urni način) in koledar
- Dnevi v tednu v 15 jezikih
- Alarm s funkcijo dremeža
- Brežžični zunanji senzor (1 kos priložen)
- Podpora do 3 zunanjih senzorjev
- Indikator izpraznjenosti baterije za brezžični senzor in baterije za vzdrževanje pomnilnika
- Stensko obešalo / Stojalo
- Napajanje: baterije (3 x 1,5 V, velikost AA, priložene)
- Vir napajanja za brezžični senzor: bateriji 2 x 1,5 V (velikost AA, priloženi)
- IP54 (razred vodoodpornosti za brezžični senzor)
- Delovna frekvenca brezžičnega senzorja: 433,92 MHz
- Poraba moči: 0,135 mW (vremenska postaja), 24 mW (brezžični oddajnik)
- Mere vremenske postaje: 117 x 23 x 109 mm
- Neto teža vremenske postaje: 0,23 kg
- Mere senzorja: 215 x 112 x 19 mm
- Neto teža senzorja: 0,032 kg
- Poraba moči v stanju pripravljenosti: <0,18 W

Svarīga informācija

- Saglabājiet lietošanas instrukciju un informāciju par drošību turpmākai izmantošanai.
- Nepieļaujiet šķidruma pilēšanu vai izliešanu uz ierīces. Ierīci nedrīkst arī lietot mitrās vietās, piemēram, vannas istabā.
- Šo ierīci nedrīkst uzstādīt šādās vietās:
 - vietās, kas pakļautas tiešai saules staru iedarbībai, vai radiatoru tuvumā;
 - novietojot to uz cita stereoaprikojuma, kas rada siltumu;
 - bloķējot ventilāciju vai puteklainā vietā;
 - vietās, kas pakļautas nepārtrauktām vibrācijām;
 - vietās ar augstu mitruma līmeni.
- Ierīci nedrīkst uzstādīt sveču vai atklātas uguns tuvumā.
- Ierīci var lietot tikai šajā instrukcijā aprakstītajā veidā.

Pirms ierīces pirmās ieslēgšanas reizes pārliecinieties, ka barošanas bloks ir pareizi pievienots. Drošības apsvērumu nedrīkst demontēt korpusu un iekļūt ierīces iekšpusē. Ierīces remonts jāveic kvalificētam servisa centra personālam.

Neizjauciet ierīci un neatveriet tās korpusu, jo tās iekšā nav nekādu elementu, ko lietotājs var remontēt patstāvīgi. Ierīces tehnisko apkopi un remontu var veikt tikai kvalificēti servisa centra darbinieki.

DROŠĪBAS INSTRUKCIJAS

1. Izlasiet instrukcijas — pirms ierīces lietošanas sāksanas izlasiet visu lietošanas instrukciju un informāciju par drošību.
2. Saglabājiet instrukcijas — saglabājiet lietošanas instrukcijas to turpmākai izmantošanai.
3. Ievērojiet brīdinājumus — ievērojiet visus brīdinājumus, kas sniegti uz ierīces, un lietošanas instrukcijas.
4. Ievērojiet instrukciju — ievērojiet lietošanas instrukciju un norādījumus lietotājam.
5. Uzstādīšana — uzstādiet ierīci atbilstoši ražotāja instrukcijām.
6. Barošanas avoti — ierīcei ir jābūt barotai tikai no avotiem ar parametriem, kas norādīti marķējumā uz barošanas kabeļa. Ja lietotājs nav pārliecināts, kāda veida barošanas avots ir viņa mājās, viņam ir jāsaazinās ar ierīces pārdevēju vai vietējo elektroenerģijas piegādātāju.
7. Ūdens un mitrums — lai samazinātu ugunsgrēka vai elektrošoka risku, nepakļaujiet ierīci tiešai lietus, ūdens un mitruma iedarbībai, piemēram, pirti vai vannas istabā. Nelietojiet šo ierīci ūdens tuvumā, piemēram, vannas, izlietnes, virtuves izlietnes vai veļas tovera tuvumā, mitrā pagrabā vai peldbaseina tuvumā (vai līdzīgās vietās).
8. Priekšmeti un šķidrums ierīcē — neievietojiet nekādus priekšmetus cauri ierīces atverēm, jo tie var saskarties ar vietām zem bīstamā sprieguma un detaļām, kas var izraisīt ugunsgrēku vai elektrošoku. Nekādā gadījumā nedrīkst izliet nekādus šķidrumus uz ierīces virsmas. Uz ierīces augšpusi nedrīkst novietot priekšmetus, kas satur šķidrumus.
9. Tehniskā apkope un remonts — nemēģiniet patstāvīgi veikt ierīces apskati. Vāka atvēršana var izraisīt saskari ar bīstamu spriegumu un citā veidā apdraudēt lietotāju. Ierīces tehnisko apkopi un remontu var veikt tikai kvalificēti servisa centra darbinieki.
10. Rezerves daļas — nomainot ierīces daļas pret jaunām, pārliecinieties, ka servisa centra darbinieks ir izmantojis ražotāja ieteiktās rezerves daļas vai ka tās ir identiskas oriģinālajām daļām. Daļas nomainīšanas veikšana, izmantojot neapstiprinātas daļas, var izraisīt ugunsgrēku, elektrošoku vai citus riskus.
11. Maksimālā temperatūra ierīces apkārtņē ir 35 °C.
12. Norādījumi par elektrostatiskajām izlādēm — ja ierīces darbību traucē elektrostatiskās izlādes, izslēdziet ierīci un atkārtoti ieslēdziet to vai pārvietojiet ierīci citā vietā.
13. Baterija
 - a. Baterijas nedrīkst pakļaut pārmērīgai siltuma, piemēram, saules staru, uguns u. tml. iedarbībai.
 - b. Utilizējot baterijas, pievērsiet uzmanību apkārtējās vides aizsardzības aspektiem.

c. Brīdinājums par bateriju lietošanu: lai novērstu baterijas noplūdi, kas var izraisīt traumas vai ierīces bojājumus:

- ievietojot bateriju, ņemiet vērā tā polaritāti (+ un -);
- nedrīkst vienlaicīgi lietot dažāda veida baterijas — vecās un jaunās, standarta un sāрма baterijas utt.;
- izņemiet baterijas no ierīces, kad tā netiek lietota ilgāku laiku.

Piezīme par ERP2 (ar enerģiju saistītajām iekārtām)

Šī ekodizaina ierīce atbilst Komisijas Regulas (EK) Nr. 1275/2008, ar ko īsteno Eiropas Parlamenta un Padomes Direktīvā 2005/32/EK iestrādātās ekodizaina prasības attiecībā uz elektrisko, elektronisko māsaimniecības un biroja iekārtu elektroenerģijas patēriņu gatavības un izslēgtā režīmā, 2. posma prasībām.

BRĪDINĀJUMS

Ierīci nedrīkst lietot personas (tostarp bērni) ar samazinātām fiziskām, maņu vai garīgām spējām un personas ar nepietiekamām zināšanām un pieredzi, ja vien viņas neatrodas personas, kas atbilst par viņu drošību, uzraudzībā un nav apmācītas, kā droši lietot ierīci. Pieaugušo klātbūtnē ir nepieciešama, ja ierīci lieto bērni, lai nodrošinātu drošu ierīces lietošanu.

1. Neatstājiet ierīci darbības laikā bez uzraudzības! Izslēdziet ierīci, ja tā netiek lietota, pat īsu brīdi.
2. Ierīci nedrīkst apkalpot, izmantojot ārējo taimeri vai atsevišķu sistēmu ar tālvadību.
3. Lai izvairītos no riska, kas rodas barošanas kabeļa bojājuma gadījumā, tās nomaiņa ir jāveic ražotājam, pilnvarotam servisa centram vai citai personai ar atbilstošu kvalifikāciju.
4. Pirms ierīces lietošanas sākšanas pārliecinieties, ka tās spriegums atbilst spriegumam vietējā barošanas tīklā.
5. Lai izvairītos no ugunsgrēka vai elektrošoka, aizsargājiet ierīci no karstām vietām, lietus, mitruma un putekļu iedarbības.
6. Nepakļaujiet ierīci spēcīga magnētiskā lauka iedarbībai.
7. Nenovietojiet ierīci tieši uz pastiprinātāja vai resivera.
8. Nenovietojiet ierīci mitrā vietā, jo mitrums negatīvi ietekmē elektriskās detaļas.
9. Ūdens un mitrums — lai samazinātu ugunsgrēka vai elektrošoka risku, nepakļaujiet ierīci tiešai lietus, ūdens un mitruma iedarbībai, piemēram, pirti vai vannas istabā. Nelietojiet šo ierīci ūdens tuvumā, piemēram, vannas, izlietnes, virtuves izlietnes vai veļas tovera tuvumā, mitrā pagrabā vai peldbaseina tuvumā (vai līdzīgās vietās).
10. Ierīci nedrīkst tīrīt ar ķīmiskiem šķīdinātājiem, jo tie var sabojāt korpusa lakas pārklājumu. Noslaukiet ierīci ar tīru, sausu vai nedaudz samitrinātu lupatiņu.

PIEZĪME

Deklarācija



Ar šo uzņēmums Blaupunkt Competence Center 2N-Everpol Sp. z o.o. apliecina, ka šī ierīce atbilst Direktīvas 2014/53/ES prasībām un citiem attiecīgajiem noteikumiem. Pilnu atbilstības deklarāciju var iegūt produkta cilnē tīmekļa vietnē www.blaupunkt.com. Reģistrācijas apliecības īpašnieks: 2N-Everpol Sp. z o.o., Puławska 403A, 02-801 Warszawa, Polija, tālrunis: +48 22 688 08 00, e-pasts: info@everpol.pl



Produkts ir izgatavots no augstas kvalitātes materiāliem un sastāvdaļām, ko var nodot otrreizējai pārstrādei un izmantot atkārtoti.



Ja uz jūsu ierīces ir pārsvītrotas atkritumu tvertnes simbols, tas nozīmē, ka uz produktu attiecas Eiropas Direktīvas 2012/19/ES noteikumi. Pamatojoties uz to, lūdzu, ievērojiet vietējos noteikumus un iepazīstieties ar prasībām, kas attiecas uz vietējo elektrisko un elektronisko atkritumu savākšanas sistēmu, un attiecībā uz šo izstrādājumu ievērojiet tās.

NEIZMETIET ŠO PRODUKTU KOPĀ SADZĪVES ATKRITUMIEM!

ŠIS PRODUKTS SATUR BĪSTAMAS VIELAS, MAISĪJUMUS UN SASTĀVDAĻAS, KAS NEATĻAUTAS GADĪJUMĀ VAR BŪT IESPĒJAMĀS IETEKMES UZ DABĪGO VIDI UN CILVĒKU VESELĪBU AVOTS!

Pareiza izlietotā produkta utilizācija novērsīs negatīvu ietekmi uz vidi un cilvēku veselību.



Ierīce ir aprīkota ar baterijām, kurām piemēro Eiropas direktīvu 2006/66/EK. Baterijas nedrīkst izmest kopā ar māsaimniecības atkritumiem. Iepazīstieties ar vietējo tiesību aktu noteikumiem par bateriju atsevišķu savākšanu, jo to pareiza utilizācija novērs iespējamās negatīvas sekas apkārtējai videi un cilvēku veselībai.

Informācija par apkārtējās vides aizsardzību

Iepakojums ietver tikai nepieciešamus elementus. Ir izdarīts viss iespējamais, lai trīs materiāli, no kuriem izgatavots iepakojums, būtu viegli atdalāmi: kartons (kastīte); polistirola putas (iekšējie aizsargelementi) un polietilēns (maisiņi, aizsargplēve). Ierīce ir izgatavota no materiāliem, ko var nodot otrreizējai pārstrādei un izmantot atkārtoti pēc to demontāžas specializētā uzņēmumā. Ievērojiet vietējo tiesību aktu noteikumus par iepakojuma materiālu, nolietoto bateriju un nevajadzīgu ierīču utilizāciju.

Materiālu ierakstīšanai un atskaņošanai var būt nepieciešama atļaujas iegūšana. Skatīt likumu par autortiesībām un izpildītāju/mākslinieku tiesībām.

Paldies par mūsu meteoroloģiskās stacijas iegādi. Šis modelis ir aprīkots ar tālāk norādītajām funkcijām.

Funkcijas

- Grafiskā laika prognoze — seši dažādi veidi.
- Iekšējā/ārējā temperatūra.
- Iekšējais/ārējais mitrums.
- Maksimālo un minimālo iekšējās un ārējās iekšējo un ārējo temperatūras un mitruma mērījumu vērtību atmiņa.
- 12/24 stundu pulksteņa režīms, kalendārs.
- Modinātājs ar atlikšanas funkciju
- Maksimāli triju ārējo sensoru, kas darbojas dažādos kanālos (komplektā ietilpst tikai viens sensors), atbalsts
- Brīdinājums par zemu un augstu ārējo temperatūru.
- Sasalšanas temperatūras indikators
- Siltuma komforta līmeņa indikators
- 12 mēneš fāzes līmeņi
- Trīs brīdinājuma par pelējuma rašanos risku rādīšanas līmeņi

Pirms ierīces iedarbināšanas uzmanīgi izlasiet šo lietošanas instrukciju. Saglabājiet instrukciju turpmākai izmantošanai.

Displeis un vadības elementi

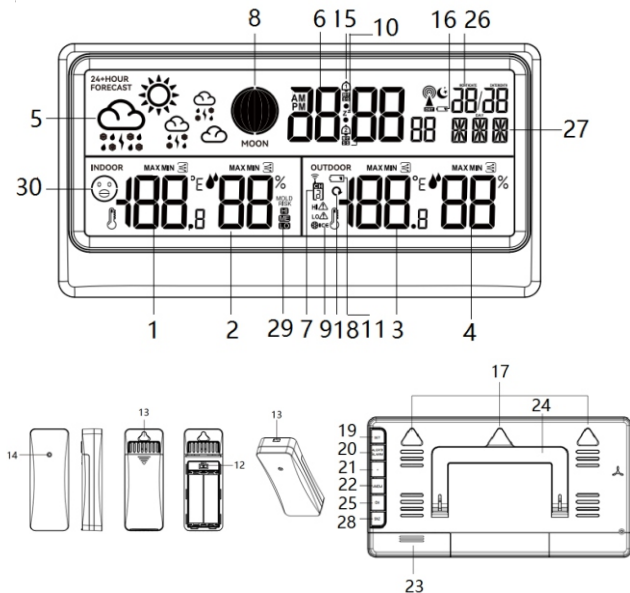

1. Iekšējā temperatūra/tendence
2. Iekšējais mitrums / trend
3. Ārējā temperatūra/tendence
4. Ārējais mitrums/ trend
5. Animēta laika prognoze
6. Pulkstenis
7. Ārējā sensora kanāla indikators
8. Mēness fāzes
9. Sasalšanas temperatūras indikators
10. Snaudas ikona
11. Zema bezvadu sensora baterijas uzlādes līmeņa ikona
12. Sensora kanālu pārslēgs
13. Montāžas caurumi pakāršanai
14. Sensora indikators
15. Modinātāja ikona
16. Zema galvenās vienības baterijas uzlādes līmeņa ikona
17. Caurums āķim uzstādīšanai uz sienas
18. 1.-3. kanāla datu cikliskas rādīšanas ikona
19. Iestatījumu poga
20. Bardinājuma/modinātāja poga
21. Poga "+"
22. Poga "-"/atmiņa
23. Bateriju nodalījums
24. Saliekams paliktnis
25. Kanāla izvēles poga
27. Nedēļas dienas indikators
28. Snaudas poga
29. Pelējuma rašanās riska ikona
30. Siltuma komforta ikona

Barošanas avota pievienošana

Nospiediet un atveriet bateriju nodalījuma vāku uz aizmugurējā paneļa un ievietojiet tajā trīs AA baterijas (ietilpst komplektā) atbilstoši iegravētajai pozitīvajai un negatīvajai polaritātei. Displejs ieslēdzas; pēc tam aizveriet bateriju nodalījuma vāku.

Atveriet ārējā bezvadu sensora bateriju nodalījuma vāku, ievietojiet tajā divas AA baterijas polaritātei, kas norādīta nodalījumā (baterijas ietilpst komplektā). Ieteicams lietot augstas kvalitātes sārma vai litija baterijas, lai iegūtu vislabāko ierīces veiktspēju. Nav ieteicams lietot Heavy duty tipa baterijas vai akumulatorus.

Signāla no ārējā bezvadu sensora uztveršana

Pēc bateriju pareizas uzstādīšanas meteoroloģiskā stacija automātiski atklāj un uztver ārējās temperatūras un mitruma mērījuma signālu no ārējā bezvadu sensora. Signāla meklēšana ilgst maksimāli trīs minūtes. Beļvadu simbols (tuvumā esošais kanāls uz ekrāna)  meklēšanas laikā izslēgs uz ekrāna un stabilizējas pēc signāla veiksmīgas uztveršanas. Ja stacija nesaņem signālu no ārējā sensora, signāla uztveršanas indikators pazūd pēc trim minūtēm un datu par ārējo temperatūru un mitrumu vietā uz displeja parādās šāds simbols: "--". Lai atkārtoti ieslēgtu signālu no ārējā sensora meklēšanu, nospiediet kanālu izvēles pogu un turiet to nospiestu trīs sekundes.

Ierīces novietojums un citas piezīmes

1. Meteoroloģiskā stacija var darboties kopā ar maksimāli trim ārējiem bezvadu sensoriem. Lai iestatītu vēlamo sensora kanālu, atveriet bateriju nodalījuma vāku un uzstādiet kanālu pārslēgu atbilstošā pozīcijā (ir pieejami trīs kanāli). Pēc pārslēgta ārējā sensorā uzstādīšanas uz 1. kanālu izvēlieties 1. kanālu arī meteoroloģiskajā stacijā — šim mērķim nospiediet kanāla kanālu izvēles pogu aizmugurējā paneļā lai izvēlētos 1. kanālu. Nospiediet kanāla pogu, līdz uz displeja parādās 1.-3. kanāla datu cikliskas rādīšanas ikona (blakus kanāla numuram), lai atkārtoti parādītu temperatūras un mitruma datus no 1./2./3. kanālā iestatītajiem sensoriem. Tāpat var arī savienot pāri divus nākamos opcionālus sensorus, izmantojot 2. un 3. kanālu. Komplektā ietilpst tikai viens ārējais sensors.
2. Novietojiet un lietojiet meteoroloģisko staciju un ārējo sensoru 1,5–2 metru attālumā no traucējumu avotiem tādiem kā datoru monitori vai televizori. Meteoroloģiskā stacija ir jānovieto arī tālu no logiem ar metāla rāmjiem.
3. Nelietojiet citus elektroniskās ierīces, piemēram, austiņas vai skaļruņus, kas darbojas ar tādu pašu signāla frekvenci (433,92 MHz), jo tie var radīt traucējumus. Ņemiet vērā, ka, ja Jūsu kaimiņi lieto elektroniskās ierīces, kas darbojas ar to pašu signāla frekvenci (433,92 MHz), tās arī var radīt traucējumu stacijas pareizai darbībai.
4. Lai nodrošinātu precīzu iekšējās temperatūras mērījumu, novietojiet meteoroloģisko staciju sausā vietā, kas ir brīva no neturumiem un putekļiem. Izvēlieties vietu tālu no tiešiem saules stariem un citiem siltuma avotiem, kā arī tālu no ventilācijas atverēm.
5. Bezvadu sensoru var uzstādīt ārpus telpām. Lai iegūtu pēc iespējas labāku mērījumu

precizitāti, novietojiet sensoru vertikālā stāvoklī, vismaz 1,5–2 metru augstumā no zemes, vietā, kas nodrošina aizsardzību pret lietu un labu gaisa cirkulāciju. Nepakļaujiet sensoru ilgstošai tiešai saules staru iedarbībai.

6. Maksimālais bezvadu sensora darba attālums ir 80 metri no meteoroloģiskās stacijas, bez šķēršļiem starp tiem.

7. Signāls no bezvadu sensora tiek nosūtīts uz staciju ik pēc 114 sekundēm (1. kanāls), 134 sekundēm (2. kanāls), 158 sekundēm (3. kanāls).

Iestatījumi

Nospiediet iestatījumu pogu un turiet to nospiestu trīs sekundes, uz displeja sāk mirgot informācija: 12/24. Nospiediet "+" vai "-", lai izvēlētos 12 vai 24 stundu laika formātu. Nospiediet iestatījumu pogu, lai apstiprinātu izvēli un pārietu uz stundas iestatīšanu, kas tiek veikta tāpat kā 12/24 stundu formāta iestatīšana. kas tiek veikts tāpat kā 12/24 stundu formāta iestatīšana; atkārtojiet šo darbību, lai iestatītu pārējās opcijas tādas kā: minūšu/mēneša un dienas/gada/mēneša/datuma/nedēļas dienas iestatīšana 15 valodas opcijas (ENG = angļu valoda, GER = vācu valoda, FRE = franču valoda, SPA = spāņu valoda, ITA = itāļu valoda, DUT = nīderlandiešu valoda, DAN = dāņu valoda, POR = portugāļu valoda, NOR = norvēģu valoda, SWE = zviedru valoda, POL = poļu valoda, FIN = somu valoda, CZE = čehu valoda, HUN = ungāru valoda, RUS = krievu valoda)/manuāla laika iestatīšana. (Nospiežot pogu "+" vai "-", leju un turot to nospiestu, regulēšana tiek paātrināta. Ja 20 sekunžu laikā netiek veikta neviena cita darbība, iestatījums tiek automātiski saglabāts un ierīce iziet no šī iestatījuma).

Modinātājs/Snauda/Temperatūras brīdinājums

Iestatījumi: nospiediet brīdinājuma/modinātāja pogu un turiet to nospiestu trīs sekundes, lai aktivizētu modinātāja iestatīšanas režīmu. Nospiediet pogu "+" vai "-", lai iestatītu stundas ciparus, nospiediet brīdinājuma/modinātāja pogu, lai apstiprinātu izvēli un pārietu uz minūšu iestatīšanu, kas tiek veikta tāpat kā stundas iestatīšana. Atkārtoti nospiediet brīdinājuma/modinātāja pogu, lai pārietu uz modināšanas režīma iestatīšanas noteiktās nedēļas dienas, izmantojot pogu "+" vai "-" vai izvēloties attiecīgi: "M-S" — modinātājs ieslēdzas no pirmdienas līdz svētdienai; "S-S" — no sestdienas līdz svētdienai; "M-F" — no pirmdienas līdz piektdienai. Atkārtoti īsi nospiediet brīdinājuma/modinātāja pogu, lai pārietu uz snaudas ilguma iestatīšanu diapazonā no 5 līdz 60 minūtēm vai tās izslēgšanu. Izmantojot to pašu pogu kombināciju, iestatiet MODINĀTĀJU2/augstas temperatūras brīdinājumu/zemas temperatūras brīdinājumu.

Nospiediet pogu "+" vai "-" un turiet to nospiestu, lai paātrinātu regulēšanu; ja 20 sekunžu laikā netiek veikta neviena darbība, iestatījumi tiek automātiski saglabāti un pašreizējais iestatīšanas režīms tiek izslēgts.



Īsi nospiediet brīdinājuma/modinātāja pogu, lai pārietu uz modinātāja1/modinātāja2/augstas temperatūras brīdinājuma/zemas temperatūras brīdinājuma iestatījumu priekšskatīšanas režīmu. Īsi nospiežot pogu "+" priekšskatīšanas režīmā, tiek ieslēgts vai izslēgts modinātājs1/modinātājs2/zemas vai augstas temperatūras pārsniegšanas brīdinājums. Pēc modinātāju un brīdinājumu veiksmīgas konfigurācijas un ieslēgšanas uz displeja parādās attiecīgā modinātāja vai brīdinājuma ikona.

Īsi nospiežot kanāla izvēles pogu temperatūras brīdinājuma iestatīšanas režīmā, var pārslēgt attiecīgu bezvadu sensoru un iestatīt temperatūras brīdinājumu atsevišķi katram pievienotam bezvadu sensoram.

Snauda: ja modinātājs ieslēdzas iestatītajā laikā, nospiediet jebkuru pogu (izņemot snaudas pogu), lai izslēgtu modinātāja skaņu, un ierīce automātiski ieslēgs modinātāju nākamajā dienā tajā pašā laikā. Īsi nospiediet snaudas pogu, lai to aktivizētu; modinātājs atkārtoti ieslēdzas pēc snaudas laika, kas izvēlēts, iestatot snaudas laiku. Nospiežot jebkuru citu pogu (izņemot snaudas pogu), var atcelt snaudu.

Ja netiek veikta nekāda cita darbība, modinātāja signāls atskan divas minūtes.

Ārējās temperatūras brīdinājums (brīdinājums par pārsniegšanu): ja ir ieslēgts augstas

temperatūras brīdinājums un konstatētā temperatūra pārsniedz augšējo robežvērtību, trīs reizes atskan skaņas signāls, vienlaikus uz displeja parādās mirgojoša ikona: **HI**  un mirgo temperatūras vērtība. Ja temperatūra pārsniedz savu robežvērtību arī pēc temperatūras datu atjaunināšanas, atkal atskan skaņas signāls. Tas pats notiek, ja ierīce konstatē, ka ir pārsniegta zemas temperatūras robežvērtība, šādā gadījumā uz displeja parādās ikona: **LO** . Nospiediet jebkuru pogu, lai atceltu skaņas signālu, bet brīdinājuma ikona uz displeja turpinās mirgot.

Temperatūra un mitrums

1. Iekšējās temperatūras mērīšanas diapazons: $-9.9 \sim +50 \text{ }^{\circ}\text{C}$

2. Ārējās temperatūras mērīšanas diapazons: $-40 \sim +70 \text{ }^{\circ}\text{C}$

Piezīme. "LL.L $^{\circ}\text{C}$ " vai "HH.H $^{\circ}\text{C}$ " parādās uz displeja, ja izmērītā temperatūras vērtība ir ārpus iepriekš norādītā diapazona.

3. Iekšējā un ārējā mitruma mērīšanas diapazons: 20–95 %

Piezīme. "20%" vai "95%" parādās uz displeja, ja izmērītā mitruma vērtība ir ārpus iepriekš norādītā diapazona.

4. Temperatūras mērījuma precizitāte: $\pm 1,0 \text{ }^{\circ}\text{C}$ diapazonā no $0 \text{ }^{\circ}\text{C}$ līdz $+50 \text{ }^{\circ}\text{C}/32 \sim 104 \text{ }^{\circ}\text{F}$. $\pm 2 \text{ }^{\circ}\text{C}$ ārpus iepriekš minētā diapazona.

5. Mitruma mērījuma precizitāte: $\pm 5 \%$ (diapazonā no 40 % līdz 80 %), $\pm 8 \%$ ārpus diapazona

6. Vairākas reizes nospiediet atmiņas pogu, lai pārbaudītu datus par maksimālo un minimālo temperatūru un mitrumu gan iekštelpā, gan ārā. Pārbaudot maksimālos un minimālos datus, nospiediet un turiet nospiestu atmiņas pogu, lai manuāli dzēstu saglabāto vērtību. (Piezīme. Saglabātie dati par minimālajām un maksimālajām vērtībām tiek automātiski atjaunināti katru dienu plkst. 00:00).

Piezīme. Temperatūras un mitruma rādījumi ir precīzāki pēc aptuveni pusstundas pēc barošanas ieslēgšanas. Iekšējā temperatūra parādās automātiski pēc ieslēgšanas, un rādījums tiek atjaunināts ik pēc 30 sekundēm. Ierīce automātiski sāk uztvert signālu no ārējā sensora, un tas ilgs maksimāli trīs minūtes.

Īsi nospiežot pogu "+", var mainīt temperatūras mērvienību uz $^{\circ}\text{C}$ vai $^{\circ}\text{F}$.

Temperatūras tendence

Bultiņa temperatūras datu tuvumā informē par temperatūras tendenci. Tās virziens mainās atkarībā no tā, vai pēdējais temperatūras rādījums ir augstāks vai zemāks par iepriekšējiem rādījumiem.

Uz augšu vērstā bultiņa = temperatūra pēdējās stundas laikā ir paaugstinājusies par $1 \text{ }^{\circ}\text{C}$.

Bultiņa, kas vērstā uz priekšu = temperatūra pēdējās stundas laikā ir mainījies par mazāk nekā $1 \text{ }^{\circ}\text{C}$.

Uz leju vērstā bultiņa = temperatūra pēdējās stundas laikā ir samazinājusies par $1 \text{ }^{\circ}\text{C}$.

Mitruma tendences norādīšana

Bultiņa, kuras pozīcija mainās atkarībā no tā, vai pēdējais mitruma rādījums ir augstāks vai zemāks par iepriekšējiem rādījumiem, norāda mitruma tendenci.

Uz augšu vērstā bultiņa = mitruma līmenis pēdējās stundas laikā ir paaugstinājies par 5 %.

Bultiņa taisnā līnijā = mitruma līmenis pēdējās stundas laikā ir mainījies mazāk nekā par 5 %.







Uz leju vērstā bultiņa = mitruma līmenis pēdējās stundas laikā ir samazinājies par 5 %.

Animēta laika prognoze

Grafiskā laika prognoze tiek aprēķināta, pamatojoties uz ārējās temperatūras un mitruma stundas svārstībām. Prognozētie rādījumi attiecas uz laiku nākamajām 12 stundām ar 70–75 % precizitāti. Meteoroloģiskā stacija automātiski kalibrē rādījumus 1–2 nedēļu laikā, pamatojoties uz temperatūras un mitruma datu izmaiņām. Novietojiet bezvadu sensoru ārā, lai iegūtu precīzākus datus, aprēķinot laika prognozi.

Laika prognoze parādās vienā no šādām kombinācijām (tikai informācijai, kopā septiņi veidi:

Saulains, Daļēji mākoņains, Mākoņains, Lietains, Vētrains, Sniegains).





Laika ikona						
Apraksts	Saulains	Daļēji mākoņains	Mākoņains	Lietains	Vētrains	Sniegains

Ņemiet vērā, ka ierīce prognozē laiku, pamatojoties uz ierobežotiem parametriem, tāpēc prognoze var atšķirties no oficiālajām laika prognozēm, kas tiek aprēķinātas, pamatojoties uz uzlabotiem algoritmiem.

Sasalšanas temperatūras indikators

- *! Ja ārējā temperatūra nokrit līdz līmenim diapazonā 0~2,9 °C, šī ikona sāk mirgot uz displeja. Ja ārējā temperatūra ir zemāka par 0 °C, ikona nepārtraukti deg uz displeja. Ikona pazūd tikai tad, ja konstatētās temperatūras vērtība ir ārpus iepriekš minētā temperatūras diapazona. Piezīme. Pēc noklusējuma salšanas punkta indikators ir ieslēgts. Ikona mirgo, ja bezvadu sensors konstatē pietiekami zemu temperatūru. Ja ir pievienoti papildu bezvadu sensori, ikona parādās katram kanālam, kurā ir konstatēta zema temperatūra.

Siltuma komforta līmeņa indikators

Display					
	Komfortabls	Labs	Vidējais	Vājš	Slikts

Zema bateriju uzlādes līmeņa indikators

- Ārējā sensorā: ja uz displeja blakus ārējās temperatūras indikatoram parādās zema bateriju uzlādes līmeņa indikators, nomainiet baterijas ārējā sensorā.
- Baterijas ikona galvenajā vienībā: Ja blakus kalendāram parādās baterijas uzlādes līmeņa ikona, nomainiet bateriju pret jaunu.









Bridinājums par pelējuma risu

Pastāv trīs brīdinājuma par pelējuma risku līmeņi: LO/ME/HI. Ja brīdinājuma par pelējuma risku līmenis ir "LO" (zems) vai "ME" (vidējais), ikona uz displeja deg nepārtraukti, un, ja riska līmenis ir "HI" (augsts), attiecīgā ikona mirgo.

Temperatūras diapazons	Nav riska	Zems risks LO	Vidējais risks ME	Augsts risks HI
Ikona uz displeja	nav ikonas	Ikona "LO" deg uz displeja.	Ikona "ME" deg uz displeja.	Ikona "HI" mirgo ik pēc vienas sekundes.
<11.0°C	Jebkāda mitruma vērtība			
11.0°C~25.9°C	Mitrums ≤ 48	49 ≤ mitrums ≤ 78	79 ≤ mitrums	
26.0°C~30.9°C		mitrums = 78	79 ≤ mitrums ≤ 87	88 ≤ mitrums
31.0°C~40.9°C		mitrums = 48	49 ≤ mitrums ≤ 87	88 ≤ mitrums
≥41.0°C	Jebkāda mitruma vērtība			

Mēness fāze

Ierīce rāda Mēness fāzes un iedala tās 12 līmeņos, kā norādīts tālāk.

			
Myriad Pro	Myriad Pro	Myriad Pro	Augošs pilnmēness
			
Pilnmēness	Dilstošs pilnmēness	Trešais ceturksnis	Dilstošs pusmēness

Problēmu risināšana

Nav informācijas uz displeja.	<ul style="list-style-type: none"> ✧ Pārlicinieties, ka baterija ir pareizi uzstādīta ierīcē.
Temperatūra no ārējā sensora netiek rādīta.	<ul style="list-style-type: none"> ✧ Pārlicinieties, ka attālums starp staciju un sensoru nepārsniedz 30 m (ieteicams). ✧ Pārlicinieties, ka stacija un sensors atrodas vismaz 2 m attālumā no monitoriem un televizoriem. ✧ Izvairieties no ierīču novietošanas uz logu metāla rāmjiem vai to tuvumā. ✧ Izvairieties no staciju lietošanas tādu elektronisko ierīču tuvumā kā skaļruņi, kas darbojas tajā pašā frekvencē (433 MHz). ✧ Pārlicinieties, ka stacija un ārējais bezvadu sensors ir iestatīti tajā pašā kanālā. ✧ Izņemiet baterijas, pagaidiet kādu brīdi un uzstādiet tās atpakaļ.
Parādītā temperatūra ir nepareiza.	<ul style="list-style-type: none"> ✧ Izņemiet baterijas, pagaidiet kādu brīdi un uzstādiet tās atpakaļ. ✧ Pārlicinieties, ka staciju vai sensoru neietekmē siltuma avoti, gaisa kondicionētāji u. tml. vai ka sensors neatrodas vietā, kas pakļauta tiešai saules staru iedarbībai.

Specifikācija

- Iekšējās/ārējās temperatūras rādīšana
- Iekšējā/ārējā mitruma rādīšana
- Temperatūras/mitruma tendences norādīšana
- Siltuma komforta indikators
- Sasalšanas temperatūras indikators
- Ārējās temperatūras brīdinājums (regulējams)
- Maksimālās/minimālās iekšējās/ārējās temperatūras un mitruma vērtības saglabāšana
- Brīdinājums par pelējuma risku un informācija par Mēness fāzi
- LCD displeja izmērs: 171 × 73 mm
- Pulkstenis (12/24 stundu formāts) un kalendārs
- Nedēļas dienas 15 valodās
- Modinātājs ar atlikšanas funkciju
- Bezvadu ārējais sensors (1 gab. komplektā)
- Maksimāli triju ārējo sensoru atbalsts
- Zema bateriju uzlādes līmeņa indikators ārējam sensoram un atmiņas uzturēšanas baterijai
- Sienas āķis/statīvs
- Barošana: baterijas (3 × 1,5 V, AA izmērs, ietilpst komplektā)
- Bezvadu sensora barošanas avots: divas 1,5 V baterijas (AA izmērs, ietilpst komplektā)
- IP54 (ūdensnecaurlaidības klase bezvadu sensoram)
- Bezvadu sensora darbības frekvence: 433,92 MHz
- Jaudas patēriņš: 0,135 W (meteoroloģiskā stacija), 24 mW (bezvadu sensors)
- Meteoroloģiskās stacijas izmēri: 215 × 112 × 19 mm
- Meteoroloģiskās stacijas neto svars: 0,23 kg
- Sensora izmēri: 38 × 19 × 100 mm
- Sensora neto svars: 0,032 kg
- Jaudas patēriņš gaidstāves režīmā < 0,18 W

Competence Center

2N-Everpol Sp. z o.o.
ul. Puławska 403A
02-801 Warsaw, Poland
phone: +48 22 688 08 00
e-mail: info@everpol.pl
www.blaupunkt.com

W przypadku pytań lub problemów prosimy o kontakt z naszym serwisem.

In case of questions or problems please contact our service. Tel. 00 48 22 688 08 33 E-mail: info@blaupunkt-audio.pl

Wszelkie prawa zastrzeżone. Wszystkie nazwy marek są zarejestrowanymi znakami towarowymi należącymi do odpowiednich podmiotów. Dane i parametry techniczne mogą ulec zmianie bez wcześniejszego uprzedzenia.

All rights reserved. All brand names are registered trademarks of their respective owners. Specifications are subject to change without prior notice.

This product has been manufactured and sold under the responsibility of 2N-Everpol Sp. z o.o.. BLAUPUNKT, BLAUPUNKT logo, and the 100 YEARS BLAUPUNKT logo are trademarks used under license by 2N-Everpol Sp. z o.o. -- further information at brand.blaupunkt.com. All other products, services, companies, trademarks, trade or product names and logos referenced herein are the property of their respective owners.

Niniejszy produkt został wyprodukowany i sprzedany na odpowiedzialność firmy 2N-Everpol Sp. z o.o. BLAUPUNKT, logo BLAUPUNKT oraz logo 100 LAT BLAUPUNKT są znakami towarowymi używanymi na podstawie licencji przez firmę 2N-Everpol Sp. z o.o. Więcej informacji na brand.blaupunkt.com. Wszystkie inne produkty, usługi, firmy, znaki towarowe, nazwy handlowe lub produkty i logo, o których mowa w niniejszym dokumencie, są własnością ich odpowiednich właścicieli.



Enjoy it.