

Instruction manual  
Bedienungsanleitung  
Instrukcja obsługi  
Návod k použití  
Návod na použitie  
Használati utasítás  
Navodila

Upute Za Uporabu  
Εγχειρίδιο Οδηγιών  
Инструкция за употреба  
Manual De Instructiuni  
Instrukcijų Vadovas  
Kasutusjuhendit  
Īpašnieka rokasgrāmata





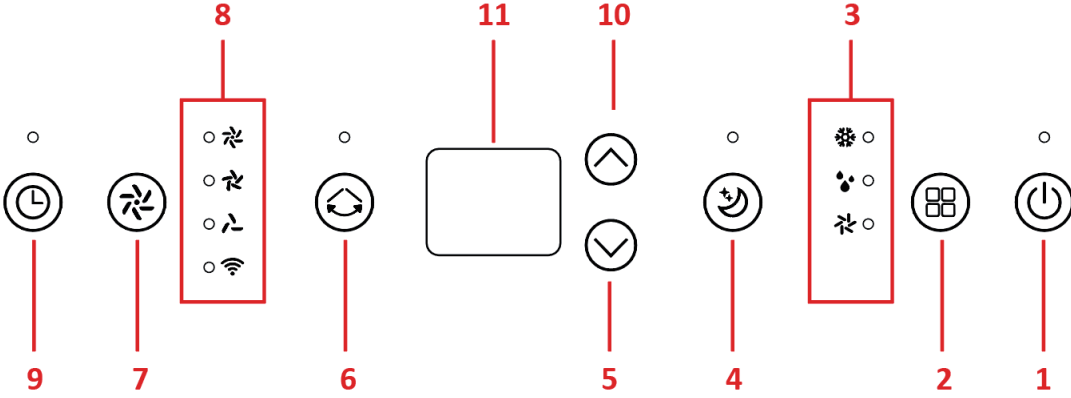
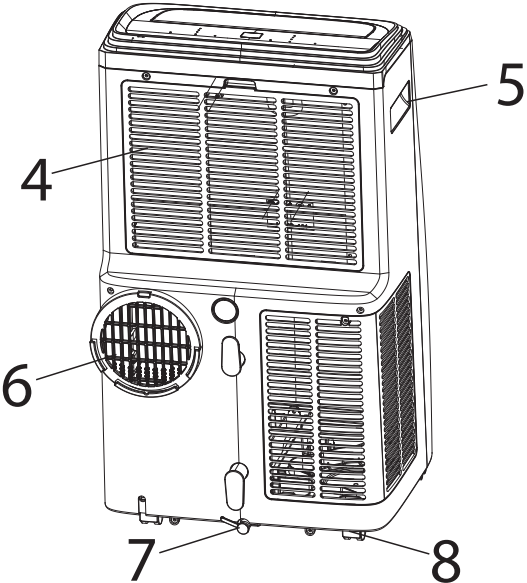
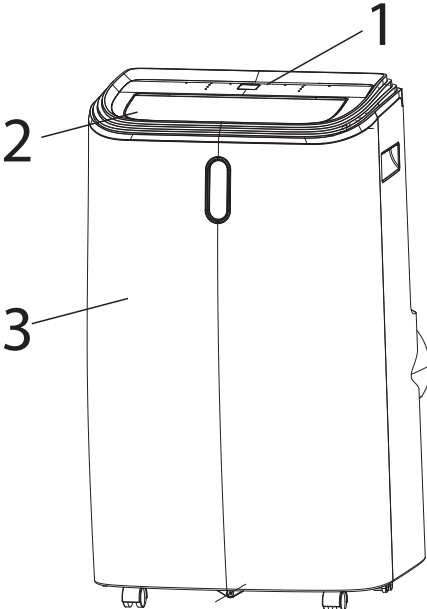

**Enjoy it.**

Portable air conditioner  
Tragbare Klimaanlage  
Klimatyzator przenośny  
Prenosná klimatizace  
Prenosná klimatizácia  
Hordozható légkondicionáló  
Prenosna klimatska naprava

Φορητό κλιματιστικό  
Prijenosni klima uređaj  
Πrenosim κλιματικ  
Aparat de aer condiționat portabil  
Nešiojamas oro kondicionierius  
Kaasakantav kliimaseade  
Portatīvais gaisa kondicionieris



## Important notes

Symbol	Symbol	Alert type	Description
 <p><b>Caution: risk of fire</b>  <b>Alert type: WARNING</b>  <b>Description:</b>            This symbol indicates that the device contains flammable refrigerant. A fire hazard exists if the refrigerant leaks and comes into contact with an external ignition source.</p>		NOTE	This symbol indicates the need to read the instructions manual carefully.
		NOTE	This symbol indicates that a service specialist should perform the required works in accordance with the installation manual.
		NOTE	This symbol indicates that information is available in the instructions manual or installation manual.

- Store the device in a room where there are no permanent fire (e.g. operating gas equipment) and ignition sources (e.g. operating electric heater).
- Store the device in a way that prevents mechanical damage.
- Do not pierce or expose to fire.
- Any person involved in servicing or working on a refrigerant circuit should have a current valid certificate issued by an accredited organisation that confirms their qualifications regarding the safe handling of refrigerants according to requirements. Servicing works must be performed only according to the device manufacturer's guidelines.
- Maintenance or repair works that require the assistance of other trained personnel should be performed under the supervision of a person competent in the use of flammable refrigerants.
- Before performing any works on circuits containing

flammable refrigerants, it is essential to perform a safety inspection to minimise ignition risks. Works should be performed according to a control procedure to minimise the risk of flammable gas or vapours being present during the works. All maintenance personnel and other persons working in the vicinity must be instructed in the nature of the work. Avoid working in confined spaces. Isolate the area around the workplace. Ensure that the area has been inspected by means of the control of flammable materials.

- Refrigerant may be odourless.
- The device contains a determined amount (in grams) of R290 refrigerant (see the nameplate).
- R290 is a refrigerant that meets the requirements of the European directives concerning environmental protection.
- Do not pierce any element of the refrigerant circuit.
- When installing, operating or storing the device in a place without adequate ventilation, the room must be designed in such a way that no refrigerant will accumulate (in case of leakage). Refrigerant accumulation can cause a fire or explosion due to the presence of electric heaters, stoves or other sources of ignition.
- Transport of equipment containing flammable refrigerant: see transport regulations.
- Equipment symbol designation: see local regulations.
- Disposal of equipment containing flammable refrigerant: see national regulations.
- Equipment/devices storage: store in compliance with the manufacturer's guidelines.
- Storage of packed (unsold) equipment: The protective packaging of stored equipment should prevent the refrigerant from leaking in case of mechanical damage to the

equipment. The maximum number of items of equipment to be stored together is specified in local regulations.

- To achieve the utmost in enjoyment and performance, and in order to become familiar with its features, please read this manual carefully before attempting to operate this product.
- Before using this device read the instruction manual and follow the instructions inside. The manufacturer is not liable for any damages caused by the misuse of this device due to inappropriate handling. Please keep this manual for future reference.
- This device is for domestic use only. Do not use for any other purposes.
- The device should only be connected to an earthed socket with values corresponding to the values on the rating label.
- It is necessary to check, if total current consumption of all devices plugged into the wall outlet does not exceed the fuse in the circuit.
- If you are using an extension cord, make sure that the total power consumption of the equipment plugged into the extension cord does not exceed the extension cord power rating. Extension cords should be arranged in such a way as to avoid tripping hazards.
- Make sure the cable is grounded, 3-cores with a socket and an earth cable.
- Do not let cord hang over edge of counter, or touch any hot surface.
- The device is not designed to be controlled via an external timer, separate remote control, or other equipment that can turn the device on automatically.
- Before maintenance work always disconnect the unit from the power supply.

- When unplugging the power cord from electrical outlet, hold it by the plug only and remove the plug carefully. Never pull the cable as it may cause damage to the plug or power cord.
- Damage to the power cord or plug can lead to an electrocution hazard.
- Never leave the product connected to the power source without supervision.
- Never put the power cable, the plug or the whole device into the water or any other liquids.
- The device should be cleaned regularly complying with the recommendations described in the section on cleaning and maintenance.
- Do not place the device near sources of heat, flame, an electric heating element or a hot oven. Do not place on any other device.
- This equipment can be used by children aged 8 years and over as long as supervision is provided. People with reduced physical or mental capabilities, as well as people with no previous experience of using this equipment must be supervised and made aware of the risks. The instruction manual should be used as a reference for the safe use of this equipment. Children should not play with the equipment.
- Children without ensured supervision should not be allowed to perform the cleaning and maintenance of equipment.
- Additional precautions should be taken when using this device in the presence of children or pets. Do not allow children to play with the device.
- Never use the product close to combustibles.
- Never expose the product to atmospheric conditions such as direct sun light or rain, etc... Never use the product in humid conditions (like bathroom or camping house).

- The power cable should be periodically checked for damage.
- If the power cable is damaged the product should be taken to a professional service location to be fixed or replaced to prevent any hazards from arising.
- Never use the product with a damaged power cable or if it was dropped or damaged in any other way or if it does not work properly. Do not try to repair the defected product by yourself as it can lead to electric shock. Always return the damaged device to a professional service in order to repair it.
- All the repairs should only be performed by authorized service professionals. Any attempted unauthorised repairs performed can be a hazard to the user.
- Only Original accessories should be used, as well as accessories recommended by the manufacturer. Using accessories which are not recommended by the manufacturer may result in damage of the device and may render the device unsafe for use.
- The air-intake and outlet ventilation grilles should be cleaned on a regular basis.
- Do not cover the unit or the ventilation grilles. Do not place any objects on the unit.
- Do not use the unit near solvents, paints, insecticides or any other chemicals.
- Do not place or use the unit in areas where it could be exposed to water, e.g. near showers, bathtubs, washbasins, etc.
- Do not tilt the unit if you suspect that there is any water in the water tank.
- Place the unit on a surface with a load-carrying capacity of at least 40 kg.
- Do not use the unit in spaces smaller than 13m<sup>2</sup>.

- Do not insert any objects into the inlet or outlet grilles.
- Do not direct the air flow towards animals or plants.
- The water which accumulates in the air conditioner is unsuitable for consumption (it is highly demineralised). It should be discharged into the waste-water system.
- The unit can be used at temperatures 5-35°C.
- Before the first use, remove all protective elements such as cardboard, foil, and foamed polystyrene.
- Wait at least 3 hours before switching on the unit following transportation, or if it has been turned upside down (i.e. placed in non-vertical position).

 **Conformity**  
Hereby, Blaupunkt Competence Center 2N-Everpol Sp. z o.o., declares that this equipment is in compliance with the essential requirement and other relevant provisions of Directive 2014/53/EU. Declaration of conformity can be obtained from the product page at [www.blaupunkt.com](http://www.blaupunkt.com).

Responsible party: 2N-Everpol Sp. z o.o, Puławska 403A, 02-801 Warsaw, Poland, Phone: +48 22 688 08 00, E-mail: [info@everpol.pl](mailto:info@everpol.pl)



When this crossed-out wheeled bin symbol is attached to a product it means that the product is covered by the European Directive 2012/19/EU. Please inform yourself about the local separate collection system for electrical and electronic products. Used appliance should be delivered to the dedicated collecting points due to hazardous components, which may affect the environment. Do not dispose this appliance in the common waste bin.

#### Environmental information

All unnecessary packaging has been omitted. We have tried to make the packaging easy to separate into three materials: cardboard (box), polystyrene foam (buffer) and poly ethylene (bags, protective foam sheet). Your system consists of material which can be recycled and reused if disassembled by a specialized company. Please observe the local regulations regarding the disposal of packaging materials, exhausted batteries and old equipment.



Your products is designed a manufactured with high quality materials and components, which can be recycled and reused.



### TECHNICAL SPECIFICATIONS

Cooling capacity: 4700 W / 16k BTU  
 High energy efficiency, EER 2.6, energy class A  
 Air flow: 450 m<sup>3</sup>/h  
 Dehumidification efficiency: 1.9 l/h  
 Max noise level: LPA: 56 dB, LWA: 65 dB  
 Rated power (energy consumption): 1712 W  
 Power supply: 220-240V~50Hz  
 Permissible excessive operating pressure for suction: 0.7 Mpa  
 Maximum allowable pressure: 3.2 Mpa  
 WiFi transmitter frequency range: 2.400 to 2.4835 GHz  
 WiFi transmitter power: ≤17.5 dBm

### CONTROL PANEL DESCRIPTION

- |  |   |
|--|---|
| 1. Control panel   | 1.9 Timer setting button                          |
| 1.1 On/Off switch (POWER)  | 1.10 Increase button (temperature or timer value) |
| 1.2 MODE button  | 1.11 Display                                      |
| 1.3 Operating mode indicator                                     | 2. Air supply                                     |
| 1.4 NIGHT MODE button  | 3. Front panel                                    |
| 1.5 Decrease button (temperature or timer value)                 | 4. Air intake grille with filter                  |
| 1.6 SWING button – automatic oscillating change of air direction | 5. Handles  |
| 1.7 Button for air volume control (SPEED)                        | 6. Air exhaust                                    |
| 1.8 Fan speed and Wi-Fi network indicators                       | 7. Water drain with plug                          |
|  | 8. Wheels   |

### PREPARING THE APPLIANCE FOR OPERATION

The air conditioner requires air to be vented to the outside of the room being cooled. Connect the exhaust air pipe to the air conditioner, direct the other end to the outside through a tilt window or to a ventilation grille prepared for this purpose. Take care to keep the outlet pipe as short as possible. Note that the discharge pipe heats up and the heat will stay in the room. If necessary, use a longer heat removal pipe. It is advisable to use insulation such as cladding the pipe with wool or polystyrene. The air conditioner does not normally require installing a condensate drainage pipe. In very high humidity conditions, or if you want to dehumidify the air in the room, this solution may be recommended. The water should be discharged using a hose to a drain to the sewage system. The water will be heavily demineralised and is not suitable for drinking or watering plants. Place the air conditioner in a location where the air flow will not be blocked. Leave at least 50 cm of free space around the air conditioner. Pay particular attention to curtains and other textiles so that they do not restrict the airflow. Do not place the air conditioner near heat sources, in direct sunlight, in places subject to vibration and shock, in dusty rooms, inside pieces of furniture that could restrict air flow and on uneven surfaces.

Install an air discharge pipe. Connect the tube to the connector. At the other end, screw the fixing to the window seal.



Place the discharge pipe in the window, then stretch it so that it reaches the air conditioner. Avoid kinks and angles on the pipe. Reduction in airflow will result in a decrease in the unit's performance.

### DEVICE OPERATION

1. Connect the appliance to the power source.

2. Switch on the air conditioner using the POWER switch (1.1)
3. Select the operating mode between cooling, dehumidification, fan by pressing the MODE selection button (1.2).
4. To adjust the direction of the airflow, select the SWING fan function by pressing the oscillation button (1.6) and switch it off again by pressing the button when the grille is in the expected position.
5. Set the expected temperature using the up and down arrow keys (1.10, 1.5).
6. The blowing force can be changed by pressing the SPEED blowing control button (1.7).

#### 7. Timer function:

Activating the TIMER mode when the unit is switched off sets the number of hours after which the unit will switch on.

Activating the TIMER mode when the unit is switched on sets the number of hours after which the unit will switch off.

The timer is set using the up and down arrow keys (1.10, 1.5) after pressing the timer button (1.9).

When the TIMER function is set, the unit will enter the off/on timer mode. In this mode, the air conditioner will operate according to the selected setting.

To switch the timer off, set the timer value to 00 or press the POWER switch (1.1).

#### 8. Night mode function:

When this mode is activated, the air conditioner raises the target temperature by one degree after 1 hour, and by another degree after the next.

9. NOTE: the air conditioner has an automatic defrost function. If the automatic defrost mode is activated, the fan will run and the power on indicator will flash. Once the defrosting process is complete, the air conditioner will resume operation.

10. If the condensate drip tray overflows, the unit will stop operation. Disconnect the air conditioner from the power supply and then place a vessel under the water drain. Remove the plug and wait for the water to drain. Then plug the drain hole again. Do not tilt the air conditioner during this operation as water may spill out of the drip tray.

11. You can connect a condensate drainage pipe. It should be connected to the upper drain hole. Ensure that the pipe slopes steadily towards the external vessel or drain grille.

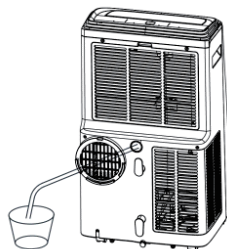

### RESETTING THE APPLIANCE SETTINGS AND ESTABLISHING A NEW CONNECTION

To connect the device to the local WiFi network, reset the WiFi connection settings. The device should be in sleep mode. Press the "TIMER" buttons and hold for about 5 seconds. When the WiFi LED will flash quickly, the appliance will be ready to search. CAUTION: the appliance operates only with 2.4 GHz wireless networks. The network should use WPA2-PSK encryption and AES protocol.

### CONNECTING THE APPLICATION WITH THE APPLIANCE USING WIFI AND BLUETOOTH

Press the "add device" button after starting the application. The appliance should be found after about 15 seconds. Press the button to continue adding. Select the available WiFi network and enter the appropriate password. Press the button to continue. After a while, a message indicating that the appliance has been added correctly should be displayed.

**CONNECTING THE APPLICATION WITH THE APPLIANCE USING WIFI**

Press the "add device" button after starting the application. In the "Add manually" section, select the product group "small appliances..." and then the "air conditioner". Then select the available WiFi network and enter the appropriate password. The application should disconnect from the current WiFi network, connect with the appliance and provide configuration parameters. The application should return to the previous network. After a while, a message indicating that the appliance has been added correctly should be displayed.

**CLEANING AND MAINTENANCE**

Before you start cleaning the product, ensure that it has been disconnected from the power supply and has fully cooled down.





Keep the inlet and outlet openings free of dust. Clean the outer surface of the unit with a slightly damp cloth, and then wipe it dry.

The water tank should be cleaned on a regular basis with a sponge and dishwashing liquid, then rinsed and wiped dry, again with the sponge.

Clean the air filter on a regular basis.



**Wichtige Informationen**

Symbol	Symbol	Achtung	ERLÄUTERUNGEN
 <p><b>Caution: risk of fire</b>  <b>Achtung: WARNUNG</b>  <b>ERLÄUTERUNGEN:</b>                      Dieses Symbol bedeutet, dass sich leicht brennbares Kältemittel im Gerät befindet. Beim Austritt des Kältemittels und wenn dieses mit einer externen Zündquelle in Kontakt kommt, besteht Brandgefahr.</p>		VORSICHT	Dieses Symbol bedeutet, dass Sie sich sorgfältig mit der Bedienungsanleitung vertraut machen sollten.
		VORSICHT	Dieses Symbol bedeutet, dass die empfohlenen Maßnahmen von einem Servicemitarbeiter gemäß den Installationsanweisungen durchgeführt werden sollten.
		VORSICHT	Dieses Symbol bedeutet, dass Informationen in der Betriebs- oder Installationsanleitung verfügbar sind.

- Das Gerät ist in einem Raum ohne ständig wirkendes offenes Feuer (z.B. betriebenes Gasgerät) und ohne Zündquellen (z.B. betriebenes Elektroheizgerät) aufzubewahren.
- Das Gerät ist so aufzubewahren, dass mechanische Beschädigungen vermieden werden. Nicht durchstechen sowie keinem Feuer aussetzen.
- Jede Person, die an Servicearbeiten oder Eingriffen in den Kältemittelkreislauf beteiligt ist, muss über ein gültiges, aktuelles, von einer akkreditierten Organisation ausgestelltes Zertifikat verfügen, das ihre Qualifikation für den sicheren Umgang mit Kältemitteln - wie gefordert - bestätigt. Servicearbeiten sind nur in Übereinstimmung mit den Empfehlungen des Geräteherstellers durchzuführen.
- Wartungs- und Reparaturarbeiten, die die Unterstützung

anderer qualifizierter Personen erfordern, sollten unter der Aufsicht einer Person durchgeführt werden, die in der Verwendung brennbarer Kältemittel kompetent ist.

- Vor Arbeiten an Systemen, die brennbare Kältemittel enthalten, ist eine Überprüfung des Sicherheitszustands erforderlich, um das Entzündungsrisiko zu minimieren. Die Arbeiten müssen nach einem Kontrollverfahren durchgeführt werden, um das Risiko des Vorhandenseins brennbarer Gase oder Dämpfe während der Arbeit so gering wie möglich zu halten. Das gesamte Wartungspersonal und alle anderen Personen, die in diesem Bereich arbeiten, werden über die Art der Arbeiten informiert. Arbeiten in geschlossenen Räumen sind zu vermeiden. Der Bereich um den Arbeitsplatz herum muss isoliert werden. Vergewissern Sie sich, dass entsprechende Bedingungen im Bereich sichergestellt sind, indem entflammbare Materialien überprüft wurden.
- Das Kältemittelgas kann geruchlos sein.
- Das Gerät enthält eine bestimmte Anzahl Gramm des Kältemittelgases R290 (siehe Typenschild).
- R290 ist ein Kältemittelgas, das die Anforderungen der europäischen Umweltrichtlinien erfüllt. Keine Elemente des Kühlkreislaufs durchstechen.
- Bei Installation, Betrieb oder Lagerung des Gerätes an einem Ort mit unzureichender Belüftung muss der Raum so geplant sein, dass sich in diesem (im Falle eines Lecks) kein Kältemittel ansammelt, das durch das Vorhandensein von elektrischen Heizgeräten, Herden oder anderen Zündquellen einen Brand oder eine Explosion verursachen könnte.
- Transport von Geräten, die entflammbare Kältemittel

enthalten: siehe Transportvorschriften.

- Gerätekenzeichnung mit Symbolen: siehe örtliche Vorschriften.
- Entsorgung von Geräten, die entflammbare Kältemittel enthalten: siehe nationale Vorschriften.
- Lagerung von Ausrüstungen/Geräten: Die Lagerung von Geräten sollte in Übereinstimmung mit den Anweisungen des Herstellers erfolgen.
- Lagerung von verpackten (nicht verkauften) Geräten: Die Schutzverpackung der gelagerten Geräte sollte das Austreten von Kältemittel - im Falle einer mechanischen Beschädigung der Geräte - verhindern. Die maximale Anzahl der zusammen zu lagernden Ausrüstungsgegenstände richtet sich nach den örtlichen Vorschriften.
- Um die größte Zufriedenheit zu erreichen, sich an der Effektivität des Produktes zu erfreuen und alle seine Eigenschaften und Funktionen kennenzulernen, bitten wir Sie, sich mit dieser Anleitung vertraut zu machen, bevor Sie mit der Verwendung dieses Produktes beginnen.
- Vor Nutzungsbeginn des Gerätes bitte die Bedienungsanleitung durchlesen und laut den enthaltenen Hinweisen vorgehen. Der Hersteller übernimmt keine Verantwortung für Schäden, die durch nicht bestimmungsgemäße Nutzung oder falsche Bedienung entstanden sind. Die Bedienungsanleitung sollte so aufbewahrt werden, damit sie auch bei der späteren Nutzung des Gerätes zur Verfügung steht.
- Das Gerät dient ausschließlich dem Hausgebrauch. Das Gerät darf nur gemäß seiner Bestimmung genutzt werden.
- Das Gerät darf ausschließlich an eine Steckdose mit der, dem Typenschild entsprechenden Charakteristik, angeschlossen

werden.

- Überprüfen Sie, ob die gesamte Leistungsaufnahme aller, an der Wandsteckdose angeschlossenen Geräte, die maximale Belastung der Sicherung nicht überschreitet.
- Sollte ein Verlängerungskabel benutzt werden, muss überprüft werden, ob die gesamte Leistungsaufnahme aller, an das Verlängerungskabel angeschlossenen Geräte, die maximalen Belastungsparameter des Verlängerungskabels nicht überschreitet. Das Verlängerungskabel soll so verlegt werden, dass ein zufälliges herausreißen und/oder stolpern vermieden werden. Versichern Sie sich, dass das Verlängerungskabel ein Dreileiterkabel ist und über eine Erdung verfügt.
- Achten Sie darauf, dass das Versorgungskabel nicht über eine Tisch- oder Regalkante hängt, oder eine heiße Fläche berührt.
- Das Gerät ist nicht für eine Steuerung mit einem externen Zeitschalter, einer getrennten Fernbedienung oder einer anderen Einrichtung, die das Gerät automatisch einschalten können, bestimmt.
- Vor Wartungsarbeiten muss das Gerät unbedingt vom Netz getrennt werden. Bei der Trennung des Versorgungskabels muss man es immer am Stecker aus der Steckdose ziehen.
- Man darf nie das Netzkabel am Kabel herausziehen, weil das Kabel oder der Stecker beschädigt werden können, im Extremfall kann es auch zu einem tödlichen Stromschlag kommen.
- Man darf das an die Steckdose angeschlossene Gerät nicht ohne Aufsicht lassen.
- Man darf das Gerät nicht in Wasser oder andere Flüssigkeiten eintauchen.



- Das Gerät muss regelmäßig, gemäß den Empfehlungen, die im Abschnitt über Reinigung und Wartung des Gerätes beschrieben sind, gereinigt werden.
- Platzieren Sie das Gerät nicht in der Nähe von Wärmequellen, offenen Flammen, einem elektrischen Heizelement oder auf einem heißen Backofen. Platzieren Sie es nicht auf anderen Geräten.
- Dieses Gerät darf durch Kinder im Alter von mindestens 8 Jahren, durch Personen mit verminderten körperlichen und geistigen Fähigkeiten und durch Personen ohne Erfahrung und Gerätekenntnisse benutzt werden, wenn eine Aufsicht gewährleistet ist, oder wenn die Anweisungen zur sicheren Nutzung für diese Personen auf verständliche Art und Weise vermittelt wurden, so dass die mit der Nutzung verbundenen Gefahren klar sind. Kinder dürfen mit dem Gerät nicht spielen. Kinder ohne Aufsicht dürfen keine Reinigungs- und Wartungsarbeiten durchführen.
- Besondere Vorsicht sollte gewaltet werden, wenn sich in der Nähe Kinder oder Haustiere aufhalten. Man darf Kinder nicht mit dem Gerät spielen lassen.
- Das Gerät nicht in der Nähe von leicht brennbaren Stoffen benutzen.
- Setzen Sie das Gerät nicht der Wirkung atmosphärischer Einflüsse aus (Regen, direkter Sonneneinstrahlung usw.) und benutzen Sie es nicht unter Bedingungen erhöhter Feuchtigkeit (Badezimmer, feuchte Campinghäuser).
- Überprüfen Sie regelmäßig den Zustand des Netzkabels.
- Wenn das nicht abnehmbare Netzkabel beschädigt wird, muss es beim Hersteller, in einem Fachreparaturbetrieb oder durch eine qualifizierte Person ausgetauscht werden, um Gefahren zu vermeiden.

- Die Ein- und Auslassgitter des Gerätes sollten regelmäßig gereinigt werden.
- Decken Sie das Gerät und die Lüftungsgitter des Gerätes nicht ab. Stellen Sie keine Gegenstände auf das Gerät.
- Verwenden Sie das Gerät nicht in der Nähe von Lösungsmitteln, Farben, Insektiziden und anderen Chemikalien.
- Stellen oder verwenden Sie das Gerät nicht an Orten, die dem direkten Kontakt mit Wasser ausgesetzt sind, wie z.B. in der Nähe von Duschen, Badewannen, Waschbecken usw.
- Kippen Sie das Gerät nicht, wenn sich Wasser im Wassertank befindet.
- Stellen Sie das Gerät auf eine Oberfläche mit einer Druckfestigkeit von mindestens 40 kg.
- Verwenden Sie das Gerät nicht in Räumen kleiner als 13m<sup>2</sup>.
- Stellen Sie keine Gegenstände in die Einlass- oder Auslassgitter des Gerätes.
- Richten Sie den Luftstrom nicht direkt auf Tiere oder Pflanzen.
- Das vom Klimaanlage gesammelte Wasser ist nicht zum Verzehr geeignet (das Wasser ist stark demineralisiert). Es sollte in die Kanalisation eingeleitet werden.
- Das Gerät kann bei einer Umgebungstemperatur von +5°C bis +35°C betrieben werden.
- Entfernen Sie vor dem ersten Gebrauch alle Schutzelemente wie Karton, Folie oder Styropor.
- Nach dem Transport des Gerätes oder wenn es gedreht wurde (es sich zuvor nicht in vertikaler Position befand), warten Sie mindestens 3 Stunden vor der Inbetriebnahme.



## Konformität

Blaupunkt Competence Center 2N-Everpol Sp. z o.o. erklärt hiermit, dass diese Geräte den wesentlichen Anforderungen entsprechen. Anforderungen und andere einschlägige Bestimmungen der Richtlinie 2014/53/EU. Die Konformitätserklärung kann bei der Produktseite unter [www.blaupunkt.com](http://www.blaupunkt.com).

Verantwortliche Stelle: 2N-Everpol Sp. z o.o, Puławska 403A, 02-801 Warschau, Polen, Telefon +48 22 688 08 00, E-Mail: [info@everpol.pl](mailto:info@everpol.pl)



Wenn sich auf dem Gerät ein Piktogramm mit einer durchgestrichenen Mülltonne befindet, bedeutet das, dass dieses Produkt den Beschlüssen der EU-Richtlinie 2012/19/EU entspricht. Man soll sich mit den Anforderungen des regionalen Systems für die Sammlung von elektrischen und elektronischen Abfällen vertraut machen. Man soll gemäß den örtlichen Vorschriften handeln. Dieses Produkt darf nicht zusammen mit dem Haushaltsabfall entsorgt werden. Die ordnungsgemäße Entsorgung dieses Produktes vermeidet potentiell negative Folgen für die Umwelt und menschliche Gesundheit.

### Informationen zum Umweltschutz

Die Verpackung beinhaltet nur ungefährliche Bestandteile. Es wurde darauf geachtet, dass die drei Bestandteile leicht zu trennen sind: Pappe (Karton), Polystyrolschaum (Innenschutz) und Polyethylen (Tüten, Schutzbogen). Das Gerät ist aus Materialien die recycelbar sind und die nach der Demontage durch spezialisierte Firmen auch wiederverwendbar sind, hergestellt worden. Bitte beachten Sie die örtlichen Vorschriften zur Wiederverwertung von Verpackungsmaterial, verbrauchten Batterien und Altgeräten.



Das Produkt ist aus hochqualitativen, recycelbaren und wiederverwendbaren Materialien und Bauelementen hergestellt.

### TECHNISCHE DATEN:

Kühlleistung: 4700 W / 16k BTU

Hohe Energieeffizienz, EER 2.6, Energieklasse A

Luftstrom: 450 m<sup>3</sup>/h

Entfeuchtungseffizienz: 1.9 l/h

Maximaler Geräuschpegel: LPA: 56 dB, LWA: 65 dB

Nennleistung (Energieverbrauch): 1712 W

Stromversorgung: 220-240 V~50 Hz

Max. Verflüssigungsdruck: 0.7 Mpa

Max. Dampfdruck: 3.2 Mpa

WiFi Sender Frequenzbereich: 2.400 bis 2.4835 GHz

WiFi Senderleistung: ≤ 17.5 dBm

## BESCHREIBUNG DES BEDIENFELDS

- |   |  |
|---|--|
| 1. Bedienfeld   | WiFi-Netzwerk  |
| 1.1 Ein/Aus-Schalter (POWER)  | 1.9 Timer-Einstelltaste                                    |
| 1.2 Moduswechseltaste (MODE)  | 1.10 Taste zum Erhöhen (der Temperatur oder der Timerzeit) |
| 1.3 Betriebsartenanzeige  | 1.11 Display   |
| 1.4 Nachtmodus-Taste (NIGHT MODE)   | 2. Zuluft  |
| 1.5 Taste zum Verringern (der Temperatur oder der Timerzeit)                  | 3. Frontplatte   |
| 1.6 SWING-Taste -- automatischer oszillierender Wechsel der Luftstromrichtung | 4. Lufteinlassgitter mit Filter                            |
| 1.7 Taste zur Einstellung der Stärke des Luftstroms (SPEED)                   | 5. Griffe  |
| 1.8 Anzeigen für Lüftergeschwindigkeit und                                    | 6. Luftauslass   |
|   | 7. Wasserabfluss mit Stopfen                               |
|   | 8. Räder   |

## VORBEREITUNG DES GERÄTES FÜR DEN BETRIEB

Das Klimagerät benötigt eine Ableitung der Luft nach außen aus dem zu kühlenden Raum. Schließen Sie dazu das Abluftrohr an das Gerät an und führen Sie das andere Ende durch ein halb geöffnetes Fenster oder ein dafür vorbereitetes Lüftungsgitter ins Freie. Achten Sie darauf, dass das Abluftrohr möglichst kurz ist. Das Abluftrohr erwärmt sich und die Wärme bleibt im Raum. Wenn es notwendig ist, ein längeres Wärmeableitungsrohr zu verwenden, ist es ratsam, das Rohr mit Wolle, Styropor oder ähnlichem zu isolieren.

Das Klimagerät benötigt normalerweise keinen Rohranschluss zum Ableiten von Kondenswasser. Diese Lösung empfiehlt sich, wenn die Luftfeuchtigkeit sehr hoch ist oder wenn Sie die Raumluft entfeuchten wollen. Das Wasser sollte über einen Schlauch in einen Abfluss in die Kanalisation geleitet werden. Das Wasser ist stark demineralisiert und weder zum Trinken noch zum Bewässern von Pflanzen geeignet.

Stellen Sie das Klimagerät so auf, dass der Luftstrom nicht behindert wird. Um das Klimagerät herum sollte ein Freiraum von mindestens 50 cm gelassen werden. Achten Sie besonders auf Vorhänge und andere Textilien, damit sie den Luftstrom nicht behindern. Stellen Sie das Klimagerät nicht in der Nähe von Wärmequellen, in direktem Sonnenlicht, an Orten, die Vibrationen und Stößen ausgesetzt sind, in staubigen Räumen, in Möbeln, die den Luftstrom behindern, und auf unebenen Flächen auf. Installieren Sie das Abluftrohr. Verbinden Sie das Rohr mit dem Anschlussstück. Am anderen Ende schrauben Sie die Befestigung an der Fensterdichtung fest.

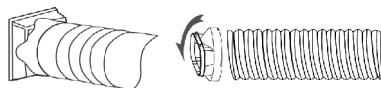

Legen Sie das Abluftrohr in das Fenster und dehnen Sie es so, dass es das Klimagerät erreicht. Vermeiden Sie Biegungen und Knicke im Rohr. Eine Verringerung des Luftstroms führt zu einer Verringerung der Leistung des Gerätes.

## BENUTZUNG DES GERÄTES

- Schließen Sie das Gerät an eine Stromquelle an.
- Schalten Sie das Gerät mit dem POWER-Schalter (1.1) ein.
- Wählen Sie den Betriebsmodus des Gerätes zwischen Kühlen, Entfeuchten, Lüften durch Drücken der MODE-Taste (1.2) aus.
- Um die Luftstromrichtung einzustellen, aktivieren Sie die SWING-Funktion durch Drücken der Oszillationstaste (1.6) und deaktivieren Sie diese durch erneutes Drücken der Taste, wenn sich das Gitter in der gewünschten Position befindet.
- Stellen Sie mit den Auf- und Ab-Pfeiltasten (1.10, 1.5) die gewünschte Temperatur ein.
- Durch Drücken der SPEED-Taste (1.7) kann die Stärke des Luftstroms verändert werden.

#### 7. Timer-Funktion:

Durch Aktivieren des TIMER-Modus bei ausgeschaltetem Gerät wird die Anzahl der Stunden festgelegt, nach denen sich das Gerät einschaltet.

Durch Aktivieren des TIMER-Modus bei eingeschaltetem Gerät wird die Anzahl der Stunden festgelegt, nach denen sich das Gerät ausschaltet.

Die Timerzeit wird mit den Auf- und Ab-Pfeiltasten (1.10, 1.5) nach Drücken der Timer-Taste (1.9) eingestellt.

Sobald die TIMER-Funktion eingestellt ist, wechselt das Gerät in den TIMER-Modus. In diesem Modus arbeitet das Gerät entsprechend der gewählten Einstellung.

Um den Timer auszuschalten, stellen Sie den Timerwert auf 00 oder drücken Sie den POWER-Schalter (1.1).

#### 8. Nachtmodus-Funktion:

Sobald dieser Modus aktiviert ist, erhöht das Gerät die Zieltemperatur nach einer Stunde um ein Grad und nach der nächsten Stunde um ein weiteres Grad.

9. HINWEIS: Das Klimagerät verfügt über eine automatische Abtaufunktion. Wenn der automatische Abtaumodus aktiviert ist, läuft der Lüfter und die Betriebsanzeige blinkt. Sobald der Abtauvorgang abgeschlossen ist, nimmt das Klimagerät den Betrieb wieder auf.

10. Wenn die Tropfschale überläuft, schaltet das Gerät den Betrieb ab. Trennen Sie das Gerät von der Stromquelle und stellen Sie anschließend ein Gefäß unter den Wasserablauf. Öffnen Sie den Stopfen und warten Sie, bis das Wasser abläuft. Verschließen Sie dann den Abfluss. Kippen Sie das Gerät während dieses Vorgangs nicht stark, da sonst Wasser aus der Tropfschale austreten kann.

11. Es besteht die Möglichkeit, ein Kondensatabflussrohr anzuschließen. Es sollte an den oberen Abfluss angeschlossen werden, wobei darauf zu achten ist, dass das Rohr ein gleichmäßiges Gefälle in Richtung des externen Behälters oder des Abflussgitters aufweist.

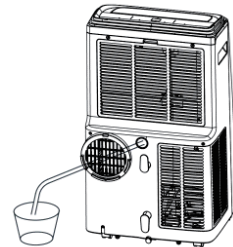

### ZURÜCKSETZEN DER GERÄTEINSTELLUNGEN UND HERSTELLEN EINER NEUEN KOPPLUNG

Um das Gerät mit dem lokalen WLAN-Netzwerk zu verbinden, müssen Sie die WLAN-Verbindungseinstellung zurücksetzen. Das Gerät sollte sich im power off befinden. Drücken Sie die Taste „TIMER“ und halten Sie sie etwa 5 Sekunden lang gedrückt. Die WLAN-Leuchte blinkt schnell und ist bereit für die Suche. HINWEIS: Das Gerät funktioniert nur mit drahtlosen 2,4-GHz-Netzwerken. Das Netzwerk sollte die WPA2-PSK-Verschlüsselung und das AES-Protokoll verwenden.

### WLAN- UND BLUETOOTH-VERBINDUNG ZWISCHEN DER ANWENDUNG UND DEM GERÄT

Sobald die Anwendung gestartet ist, klicken Sie auf die Taste „Gerät koppeln“. Nach etwa 15 Sekunden sollte das Gerät erkannt werden. Drücken Sie die Taste, um das Koppeln fortzusetzen. Wählen Sie das verfügbare WLAN-Netzwerk aus und geben Sie das entsprechende Passwort ein. Drücken Sie die Taste, um fortzufahren. Nach einem kurzen Moment sollte eine Meldung erscheinen, dass das Gerät korrekt gekoppelt wurde.

### **KOPPLUNG DER APP MIT DEM GERÄT MIT WLAN-NETZ**

Sobald die Anwendung gestartet ist, klicken Sie auf die Taste „Gerät koppeln“. Wählen Sie im Abschnitt „Manuell koppeln“ die Produktgruppe „Kleingeräte...“ und anschließend das Produkt „Klimaanlage“ aus. Wählen Sie dann das verfügbare WLAN-Netzwerk aus und geben Sie das entsprechende Passwort ein. Die App sollte die Verbindung zum aktuellen WLAN-Netzwerk trennen, eine Verbindung zum Gerät herstellen und Konfigurationsparameter bereitstellen. Die App sollte zum vorherigen Netzwerk zurückkehren. Nach einer Weile sollte eine Meldung erscheinen, dass das Gerät erfolgreich gekoppelt wurde.



### **REINIGUNG UND WARTUNG**





Bevor Sie das Gerät reinigen, stellen Sie sicher, dass es von der Stromversorgung getrennt und vollständig abgekühlt ist.

Halten Sie die Einlass- und Auslassöffnungen staubfrei. Reinigen Sie das Gerät mit einem feuchten Tuch und wischen Sie es anschließend trocken.

Der Wassertank sollte regelmäßig mit einem Schwamm mit Geschirrspülmittel abgewischt, dann gespült und trocken gewischt werden.

Der Luftfilter sollte regelmäßig gereinigt werden.

## WAŻNE INFORMACJE

Symbol	Symbol	Uwaga	Objasnienie
 <p><b>Caution: risk of fire</b></p> <p><b>Uwaga: OSTRZEŻENIE</b></p> <p><b>Objasnienie:</b></p> <p>Ten symbol oznacza, że w urządzeniu znajduje się łatwopalny czynnik chłodniczy. W przypadku wycieku czynnika chłodniczego i jego zetknięcia się z zewnętrznym źródłem zapłonu występuje zagrożenie pożarem.</p>		PRZESTROGA	Ten symbol oznacza, że należy dokładnie przeczytać instrukcje obsługi.
		PRZESTROGA	Ten symbol oznacza, że zalecane czynności powinien wykonać specjalista serwisowy zgodnie z instrukcją instalacji.
		PRZESTROGA	Ten symbol oznacza, że dostępne są informacje zawarte w instrukcji obsługi lub instrukcji instalacji.

- Urządzenie należy przechowywać w pomieszczeniu bez stale działającego otwartego ognia (na przykład działającego urządzenia gazowego) i źródeł zapłonu (na przykład działającego grzejnika elektrycznego).
- Urządzenie należy przechowywać w sposób uniemożliwiający wystąpienie uszkodzeń mechanicznych.
- Nie przekłuwać ani nie wystawiać na działanie ognia.
- Każda osoba, która jest zaangażowana w prace serwisowe przy obiegu czynnika chłodniczego lub ingerencji w ten obieg, powinna posiadać aktualny ważny certyfikat wydany przez akredytowaną organizację, który potwierdza ich kwalifikacje do bezpiecznego obchodzenia się z czynnikami chłodniczymi zgodnie z wymogami. Serwisowanie należy wykonywać wyłącznie zgodnie z zaleceniami producenta

sprzętu. Konserwacje i naprawy wymagające pomocy innego wykwalifikowanego personelu powinny być wykonywane pod nadzorem osoby kompetentnej w zakresie stosowania łatwopalnych czynników chłodniczych.

- Przed rozpoczęciem prac nad układami zawierającymi łatwopalne czynniki chłodnicze konieczne jest sprawdzenie bezpieczeństwa w celu zminimalizowania ryzyka zapłonu.
- Prace należy prowadzić zgodnie z procedurą kontrolną, tak aby zminimalizować ryzyko obecności łatwopalnego gazu lub oparów podczas wykonywania pracy. Cały personel konserwacyjny i inne osoby pracujące w okolicy zostaną poinstruowane o charakterze wykonywanej pracy. Należy unikać pracy w przestrzeniach zamkniętych. Obszar wokół miejsca pracy należy odizolować. Upewnić się, że warunki w obszarze zostały zabezpieczone poprzez kontrolę materiałów łatwopalnych.
- Gaz chłodniczy może być bezwonny.
- W urządzeniu znajduje się określona liczba gramów gazu chłodniczego R290 (patrz tabliczka znamionowa).
- R290 to gaz chłodniczy, który spełnia wymogi europejskich dyrektyw dotyczących ochrony środowiska. Nie przekłuwać żadnego z elementów obwodu chłodniczego.
- W przypadku instalacji, eksploatacji lub przechowywania urządzenia w miejscu, gdzie nie ma odpowiedniej wentylacji, pomieszczenie musi być zaprojektowane w taki sposób, aby nie doszło w nim do nagromadzenia czynnika chłodniczego (w przypadku jego wycieku) grożącego pożarem lub eksplozją na skutek obecności elektrycznych grzejników, kuchenek lub innych źródeł zapłonu.
- Transport sprzętu zawierającego palne czynniki chłodnicze: patrz przepisy dotyczące transportu.
- Oznaczenie sprzętu symbolami: patrz przepisy lokalne.



- Utylizacja sprzętu zawierającego palne czynniki chłodnicze: patrz przepisy krajowe.
- Przechowywanie sprzętu/urządzeń: przechowywanie sprzętu powinno odbywać się zgodnie ze wskazówkami producenta.
- Przechowywanie zapakowanego (niesprzedanego) sprzętu: Opakowanie ochronne przechowywanego sprzętu powinno zabezpieczać przed wyciekami czynnika chłodniczego w przypadku uszkodzenia mechanicznego sprzętu.
- Maksymalna liczba przechowywanych łącznie sztuk sprzętu jest określona w przepisach lokalnych.
- Aby osiągnąć najwyższą satysfakcję, cieszyć się wydajnością produktu i poznać jego wszystkie cechy i funkcje, prosimy o przeczytanie niniejszej instrukcji przed przystąpieniem do korzystania z tego produktu.
- Przed rozpoczęciem użytkowania urządzenia przeczytać instrukcję obsługi i postępować według wskazówek w niej zawartych. Producent nie odpowiada za szkody spowodowane użytkowaniem urządzenia niezgodnie z jego przeznaczeniem lub niewłaściwą jego obsługą. Instrukcję obsługi należy zachować, aby można było korzystać z niej również w trakcie późniejszego użytkowania wyrobu.
- Urządzenie służy wyłącznie do użytku domowego. Nie używać do innych celów, niezgodnych z jego przeznaczeniem.
- Urządzenie należy podłączyć wyłącznie do gniazdka z uziemieniem o charakterystyce zgodnej z wartościami na tabliczce znamionowej.
- Należy sprawdzić, czy całkowity pobór prądu wszystkich urządzeń podłączonych do gniazdka ściennego nie przekracza maksymalnego obciążenia bezpiecznika.
- Jeżeli wykorzystywany jest przedłużacz, należy sprawdzić, czy łączny pobór mocy sprzętu podłączonego do

przedłużacza, nie przekracza parametrów obciążenia przedłużacza. Przewód przedłużacza należy ułożyć w taki sposób by uniknąć przypadkowych pociągnięć i potknięcia się o niego.

- Upewnij się, że przedłużacz jest z uziemieniem, 3 żyłowy z gniazdkiem z bolcem uziemiającym.
- Nie pozwalaj, aby przewód zasilający urządzenia zwisał na krawędzią stołu lub półki, lub dotykał gorącej powierzchni.
- Urządzenie nie jest przeznaczone do sterowania za pomocą zewnętrznego wyłącznika czasowego, osobnego pilota lub innego sprzętu, który może włączać urządzenie automatycznie.
- Przed pracami konserwacyjnymi należy zawsze bezwzględnie odłączyć urządzenie od zasilania.
- Odłączając kabel zasilający należy zawsze wyciągać go z gniazdka trzymając za wtyczkę. Nigdy nie należy wyciągać przewodu zasilającego ciągnąc za kabel, ponieważ uszkodzeniu może ulec wtyczka lub kabel, w skrajnym wypadku może dojść nawet do śmiertelnego porażenia prądem.
- Nie wolno pozostawiać włączonego urządzenia do gniazdka bez nadzoru.
- Nie zanurzaj urządzenia w wodzie lub żadnym innym płynie.
- Urządzenie powinno być regularnie czyszczone według zaleceń opisanych w części o Czyszczeniu i konserwacji urządzenia.
- Nie umieszczaj urządzenia blisko źródeł ciepła, płomieni, elektrycznego elementu grzewczego lub na gorącym piekarniku. Nie umieszczaj na żadnym innym urządzeniu.
- Niniejszy sprzęt może być użytkowany przez dzieci w wieku co najmniej 8 lat i przez osoby o obniżonych możliwościach fizycznych, umysłowych i osoby o braku doświadczenia i

- znajomości sprzętu, jeżeli zapewniony zostanie nadzór lub instruktaż odnośnie do użytkowania sprzętu w bezpieczny sposób, tak aby związane z tym zagrożenia były zrozumiałe.
- Dzieci nie powinny bawić się sprzętem. Dzieci bez nadzoru nie powinny wykonywać czyszczenia i konserwacji sprzętu.
  - Należy zachować szczególną ostrożność podczas korzystania z urządzenia, gdy w pobliżu przebywają dzieci lub zwierzęta domowe. Nie należy dopuszczać dzieci do zabawy urządzeniem.
  - Nie korzystaj z urządzenia w pobliżu materiałów łatwopalnych.
  - Nie wystawiaj urządzenia na działanie warunków atmosferycznych (deszczu, słońca, etc.) ani nie używaj w warunkach podwyższonej wilgotności (łazienki, wilgotne domki kempingowe).
  - Okresowo sprawdzaj stan przewodu zasilającego. Jeżeli przewód zasilający nieodłączalny ulegnie uszkodzeniu, to powinien on być wymieniony u wytwórcy lub w specjalistycznym zakładzie naprawczym albo przez wykwalifikowaną osobę w celu uniknięcia zagrożenia.
  - Nie używaj urządzenia z uszkodzonym przewodem zasilającym, wtyczką lub jeśli zostało upuszczone lub uszkodzone w jakikolwiek inny sposób lub nieprawidłowo pracuje. Nie naprawiaj urządzenia samodzielnie, gdyż grozi to porażeniem. Uszkodzone urządzenie oddaj do właściwego punktu serwisowego w celu sprawdzenia lub dokonania naprawy. Wszelkich napraw mogą dokonywać wyłącznie uprawnione punkty serwisowe. Nieprawidłowo wykonana naprawa może spowodować poważne zagrożenie dla użytkownika.
  - Używaj tylko oryginalnych akcesoriów do urządzenia lub rekomendowanych przez producenta. Używanie akcesoriów

nierekomendowanych przez producenta może doprowadzić do uszkodzenia urządzenia oraz zagrozić bezpieczeństwu użytkownika.

- Należy regularnie oczyszczać kratki wlotowe i wylotowe urządzenia.
- Nie zakrywać urządzenia, nie zasłaniać kratki wentylacyjnych urządzenia, nie stawiać żadnych przedmiotów na urządzeniu.
- Nie używać urządzenia w pobliżu rozpuszczalników, farb, środków owadobójczych i innych środków chemicznych.
- Urządzenia nie ustawiać i nie używać w miejscach bezpośrednio narażonych na bezpośredni kontakt z wodą, jak w pobliżu prysznic, wanny, umywalki, itp.
- Nie przechylać urządzenia, jeżeli w zbiorniku wody może znajdować się jakaś woda.
- Urządzenie stawiać na powierzchni odpornej na nacisk co najmniej 40kg.
- Nie używać urządzenia w pomieszczeniach mniejszych niż 13m<sup>2</sup>.
- Nie wkładać żadnych przedmiotów w kratki wlotowe lub wylotowe urządzenia.
- Nie kierować strumieni powietrza bezpośrednio w kierunku zwierząt lub roślin.
- Woda zebrana przez Klimatyzator nie nadaje się do spożycia (woda jest w znaczący sposób zdemineralizowana). Należy ją odprowadzić do ścieków.
- Urządzenie może pracować w zakresie temperatury otoczenia: 5-35°C.
- Przed pierwszym użyciem usunąć wszystkie elementy zabezpieczające w postaci tektur, folii, styropianu.
- Po transporcie urządzenia, albo w przypadku kiedy było przekręcane (nie znajdowało się w pozycji pionowej), należy

odczekać co najmniej 3 godziny przed uruchomieniem.



## Deklaracja

Niniejszym Blaupunkt Competence Center 2N-Everpol Sp. z o.o. oświadcza, że to urządzenie jest zgodne z wymogami i innymi odpowiednimi postanowieniami dyrektywy 2014/53 / UE. Pełną deklarację zgodności można uzyskać na stronie [www.blaupunkt.com](http://www.blaupunkt.com) w zakładce produktu.

Podmiot odpowiedzialny: 2N-Everpol Sp. z o.o., Puławska 403A, 02-801 Warszawa, Polska, Telefon: +48 22 688 08 00, e-mail: [info@everpol.pl](mailto:info@everpol.pl)



Jeśli na urządzeniu znajduje się znak przekreślonego kosza na śmieci, oznacza to, że produkt jest objęty postanowieniami dyrektywy europejskiej 2012/19/EU. Należy zapoznać się z wymaganiami dotyczącymi lokalnego systemu zbiórki odpadów elektrycznych i elektronicznych. Należy postępować zgodnie z lokalnymi przepisami. Nie wolno wyrzucać tego produktu razem ze zwykłymi odpadami domowymi. Prawidłowe usunięcie starego produktu zapobiegnie potencjalnym negatywnym skutkom dla środowiska naturalnego i zdrowia ludzkiego.

Szczegółowe informacje o najbliższym punkcie zbiórki można uzyskać bezpośrednio od sprzedawcy lub w firmie

Blaupunkt Competence Center, 2N-Everpol Sp. z o.o., ul. Puławska 403A, 02-801 Warszawa, tel. +48 22 688 08 00, email: [info@blaupunkt-audio.pl](mailto:info@blaupunkt-audio.pl)

## Informacje o ochronie środowiska naturalnego

Opakowanie zawiera tylko niezbędne elementy. Dołożono wszelkich starań, aby trzy materiały składowe opakowania były łatwe do oddzielenia: karton (pudełko), pianka polistyrenowa (zabezpieczenia wewnątrz) i polietylen (torebki, arkusz ochronny).

Urządzenie wyprodukowano z materiałów, które można poddać recyklingowi i użyć ponownie po ich demontażu przez wyspecjalizowaną firmę. Należy przestrzegać lokalnych przepisów dotyczących utylizacji materiałów opakowaniowych, zużytych baterii i niepotrzebnych urządzeń.



Produkt został wyprodukowany z wysokiej jakości materiałów i podzespołów, które można poddać recyklingowi i ponownie użyć.

## DANE TECHNICZNE

Wydajność chłodzenia: 4700 W / 16k BTU

Wysoka efektywność energetyczna, EER 2.6, klasa energetyczna A

Przepływ powietrza: 450 m<sup>3</sup>/h

Wydajność osuszania: 1.9 l/h

Maksymalny poziom hałasu: LPA: 56 dB, LWA: 65 dB

Moc znamionowa (zużycie energii): 1712 W

Zasilanie: 220-240V~50Hz

Maks. ciśnienie powietrza: 0.7 Mpa

Maks. ciśnienie nawiewu: 3.2 Mpa

Zakres częstotliwości nadajnika WiFi: 2.400 do 2.4835 GHz

Moc nadajnika WiFi: ≤17.5 dBm

## BESCHREIBUNG DES BEDIENFELDS

1. Panel sterowania

1.1 Włącznik (POWER)

1.2 Przycisk zmiany trybu pracy (MODE)

1.3 Wskaźnik trybu pracy

1.4 Przycisk trybu nocnego (NIGHT MODE)

1.5 Przycisk zmniejszania (temperatury bądź czasu timera)

1.6 Przycisk SWING – automatyczna oscylacyjna zmiana kierunku nawiewu

1.7 Przycisk regulacji siły nawiewu (SPEED)

1.8 Wskaźniki szybkości pracy wentylatora i sieci WiFi

1.9 Przycisk ustawienia timera

1.10 Przycisk zwiększania (temperatury bądź czasu timera)

1.11 Wyświetlacz

2. Nawiew

3. Panel przedni

4. Kratka wlotu powietrza z filtrem

5. Uchwyty

6. Wylot powietrza

7. Odpływ wody z zatyczką

8. Kółka

## PRZYGOTOWANIE URZĄDZENIA DO PRACY

Klimatyzator wymaga odprowadzenia powietrza na zewnątrz chłodzonego pomieszczenia. W tym celu należy rurę odprowadzającą powietrze podłączyć do urządzenia, drugi koniec skierować przez na zewnątrz przez uchylone okno bądź do przygotowanej w tym celu kratki wentylacyjnej. Należy zwrócić uwagę, by rura wylotowa była jak najkrótsza. Rura odprowadzająca nagrzewa się i ciepło zostanie w pomieszczeniu. W przypadku konieczności użycia dłuższej rury odprowadzającej ciepło zaleca się użycie izolacji jak obłożenie rury wełną lub styropianem.

Klimatyzator zwykle nie wymaga podłączenia rury odprowadzającej skroploną wodę. W przypadku bardzo dużej wilgotności, albo chęci osuszenia powietrza w pomieszczeniu, takie rozwiązanie może być rekomendowane. Wodę należy odprowadzać wężykiem do odpływu do ścieków. Woda będzie mocno zdemineralizowana i nie nadaje się do spożycia ani podlewania roślin.

Umieścić klimatyzator w miejscu, w którym przepływ powietrza nie będzie zablokowany. Wokół klimatyzatora powinno zostać co najmniej 50 cm wolnej przestrzeni. Zwrócić uwagę szczególnie na zasłony i inne tekstylia by nie ograniczały przepływu powietrza. Nie umieszczać klimatyzatora w pobliżu źródeł ciepła, w bezpośrednim nasłonecznieniu, miejscach narażonych na wibracje i wstrząsy, w pomieszczeniach zapyłonych, w meblach ograniczających przepływ powietrza oraz na nierównej powierzchni.

Zainstalować rurę odprowadzającą powietrze. Połączyć rurę z konektorem. Na drugim jej końcu nakręcić mocowanie do uszczelki okiennej.



Rurę odprowadzającą umieścić w oknie, następnie rozciągnąć tak, by sięgnęła klimatyzatora. Unikać zagięć i załamania na rurze. Zmniejszenie przepływu powietrza spowoduje spadek wydajności urządzenia.

## UŻYTKOWANIE URZĄDZENIA

1. Podłączyć urządzenie do źródła zasilania.
2. Włączyć urządzenie przyciskiem włącznika POWER (1.1)
3. Wybrać tryb pracy urządzenia pomiędzy chłodzeniem, osuszaniem, wentylatorem naciskając przycisk wyboru trybu MODE (1.2).
4. Aby ustawić kierunek nawiewu należy uruchomić funkcję wachlowania SWING naciskając przycisk oscylacji (1.6) i wyłączyć ją ponownie naciskając przycisk, kiedy kratka będzie w oczekiwanej pozycji.
5. Oczekiwaną temperaturę należy ustawić przyciskami strzałek góra i dół (1.10, 1.5).
6. Siłę nadmuchu można zmienić naciskając przycisk regulacji nadmuchu SPEED (1.7).
7. Funkcja timera:  
Włączenie trybu TIMER, gdy urządzenie jest wyłączone, spowoduje ustawienie liczby godzin, po których urządzenie się włączy.  
Włączenie trybu TIMER, gdy urządzenie jest włączone, spowoduje ustawienie liczby godzin, po upływie których, urządzenie się wyłączy.  
Czas timera ustawia się przyciskami strzałek góra i dół (1.10, 1.5) po naciśnięciu przycisku timera (1.9). Po ustawieniu funkcji TIMER jednostka przejdzie w tryb wyłącznika/włącznika czasowego. W tym trybie urządzenie będzie działać zgodnie z wybranym ustawieniem.  
Aby wyłączyć timer ustawić wartość timera na 00 lub nacisnąć przycisk włącznika POWER (1.1).
8. Funkcja trybu nocnego:  
Po uruchomieniu tego trybu urządzenie podniesie temperaturę docelową o jeden stopień po upływie 1 godziny, i o kolejny stopień po upływie następnej.
9. UWAGA: klimatyzator posiada funkcję automatycznego odmrażania. W przypadku uruchomienia trybu automatycznego odmrażania, wentylator będzie pracować a wskaźnik włączenia będzie migać. Po ukończeniu procesu odmrażania klimatyzator wznowi swoje działanie.
10. W przypadku przepełnienia tacy ociekowej na skropliny urządzenie zatrzyma pracę. Należy odłączyć urządzenie od źródła zasilania a następnie podstawić naczynie pod odpływ wody. Otworzyć korek i poczekać aż woda spłynie. Następnie zatkać odpływ. Nie należy mocno przechylać urządzenia podczas tej czynności ponieważ woda może wylać się z tacki ociekowej.
11. Istnieje możliwość podłączenia rurki odprowadzającej skropliny. Należy podłączyć ją do górnego odpływu i zapewnić stały spadek rurki w kierunku zewnętrznego naczynia lub kratki odpływowej.

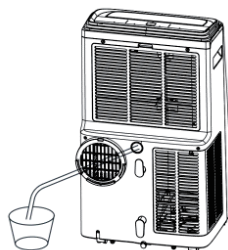

## RESETOWANIE USTAWIEŃ URZĄDZENIA I TWORZENIE NOWEGO POŁĄCZENIA

Aby połączyć urządzenie z siecią lokalną WiFi należy zresetować ustawienie połączenia WiFi. Urządzenie powinno znajdować się w trybie uśpienia. Należy nacisnąć przyciski „TIMER” i przytrzymać przez około 5 sekund. Diody WiFi zaczną szybko migać, urządzenie będzie gotowe do wyszukania. UWAGA: urządzenie współpracuje tylko z sieciami bezprzewodowymi 2,4GHz. Sieć powinna korzystać z szyfrowania WPA2-PSK i protokołu AES.

## POŁĄCZENIE APLIKACJI Z URZĄDZENIEM PRZY POMOCY WIFI I BLUETOOTH

Po uruchomieniu aplikacji nacisnąć przycisk „dodaj urządzenie”. Po około 15 sekundach, urządzenie

powinno zostać rozpoznane. Nacisnąć przycisk aby kontynuować dodawanie. Wybrać dostępną sieć WiFi i wpisać odpowiednie hasło. Nacisnąć przycisk aby kontynuować. Po chwili powinien wyświetli się komunikat, że urządzenie zostało poprawnie dodane.

#### **POŁĄCZENIE APLIKACJI Z URZĄDZENIEM PRZY POMOCY WIFI**

Po uruchomieniu aplikacji nacisnąć przycisk „dodaj urządzenie”. W sekcji „Dodaj ręcznie” wybrać grupę produktów „małe urządzenia...” i następnie produkt „Klimatyzator”. Następnie wybrać dostępną sieć WiFi i wpisać odpowiednie hasło. Aplikacja powinna rozłączyć się z obecną siecią WiFi, połączyć się z urządzeniem i przekazać parametry konfiguracyjne. Aplikacja powinna powrócić do poprzedniej sieci. Po chwili, powinien pojawić się komunikat, że urządzenie zostało pomyślnie dodane.



#### **CZYSZCZENIE I KONSERWACJA**

Przed przystąpieniem do czyszczenia produktu upewnić się, że został on odłączony od zasilania oraz że w pełni ostygł.





Otwory wlotowe i wylotowe należy utrzymywać wolne od kurzu. Urządzenie przecierać delikatnie zwilżoną ściereczką i następnie wytrzeć do sucha.

Zbiornik na wodę należy regularnie przecierać gąbką z dodatkiem płynu do mycia naczyń, następnie wypłukać i przetrzeć do sucha.

Filtr powietrza należy czyścić regularnie.



## Důležité informace

Symbol	Symbol	Upozornění	Vysvětlení
 <p><b>Caution: risk of fire</b>  <b>Upozornění: VAROVÁNÍ</b>  <b>Vysvětlení:</b>            Tento symbol označuje, že se v zařízení nachází hořlavé chladivo. Při úniku chladiva a kontaktu s externím zdrojem vznícení existuje nebezpečí požáru.</p>		VÝSTRAHA	Tento symbol označuje, že je nutné si pečlivě přečíst návod k obsluze.
		VÝSTRAHA	Tento symbol označuje, že doporučené činnosti by měl provádět servisní technik v souladu s pokyny k instalaci.
		VÝSTRAHA	Tento symbol označuje, že v návodu k obsluze nebo v pokynech k instalaci jsou obsaženy dostupné informace

- Zařízení by mělo být skladováno v interiéru mimo dosah nepřetržitě působícího otevřeného ohně (například pracujícího plynového zařízení) a mimo zdroje zapálení (například pracujícího elektrického ohříváče).
- Zařízení by mělo být skladováno způsobem, který zabrání jakémukoli mechanickému poškození. Nepropichujte a nevystavujte působení ohně.
- Každá osoba, která se účastní servisních prací na chladicím okruhu nebo která do něj zasahuje, by měla mít aktuální, platný certifikát vydaný akreditovanou organizací, který potvrzuje její kvalifikaci pro bezpečnou manipulaci s chladivy v souladu s požadavky. Opravy by měly být prováděny pouze v souladu s doporučením výrobce zařízení.
- Údržba a opravy, které vyžadují pomoc jiného kvalifikovaného personálu, by měly být prováděny pod

dohledem osoby kompetentní v oblasti používání hořlavých chladiv.

- Před prací na systémech obsahujících hořlavá chladiva je nezbytná bezpečnostní kontrola, aby se tak minimalizovalo riziko vznícení. Práce by měly být prováděny v souladu s kontrolním postupem, aby se během práce minimalizovalo riziko přítomnosti hořlavého plynu nebo par. Všichni pracovníci údržby a další osoby pracující v této oblasti budou poučeni o povaze prováděných prací. Vyhýbejte se práci ve stísněných prostorech. Prostor kolem místa práce musí být izolován. Ujistěte se, zda kontrolou hořlavých materiálů byly zajištěny bezpečné podmínky v okolí.
- Chladicí plyn může být bez zápachu.
- Spotřebič obsahuje určité množství chladicího plynu R290, vyjádřené v gramech (viz typový štítek).
- R290 je chladicí plyn, který splňuje požadavky evropských směrnic o životním prostředí. Nepropichujte žádnou část chladicího okruhu.
- Pokud je zařízení instalováno, provozováno nebo skladováno na místě bez dostatečného větrání, musí být místnost navržena tak, aby se v ní (v případě úniku) nehromadilo chladivo, což by v důsledku přítomnosti elektrických ohříváčů, sporáků nebo jiných zdrojů vznícení mohlo vést k požáru nebo k výbuchu, Přeprava zařízení obsahujícího hořlavá chladiva: viz přepravní předpisy.
- Označení zařízení symboly: viz místní předpisy.
- Likvidace zařízení obsahujícího hořlavá chladiva: viz národní předpisy.
- Skladování spotřebičů / zařízení: zařízení by mělo být skladováno v souladu s pokyny výrobce.

- Skladování zabaleného (neprodaného) zařízení: Ochranné balení skladovaného zařízení by v případě mechanického poškození zařízení mělo chránit před únikem chladiva.
- Maximální počet skladovaných kusů zařízení je stanoven místními předpisy.
- Před prvním použitím zařízení si přečtěte návod k obsluze a dodržujte všechny v něm uvedené pokyny. Výrobce nezodpovídá za škody způsobené používáním zařízení v rozporu s jeho určením nebo nesprávnou obsluhou. Návod k použití uschovejte, abyste se k němu mohli vrátit i později během používání výrobku.
- Zařízení je určeno výhradně k domácímu použití.
- Nepoužívejte je k jiným účelům, než pro které je určeno.
- Zařízení připojujte výhradně do uzemněné zásuvky, která splňuje parametry uvedené na popisném štítku.
- Ujistěte se, že celkový odběr proudu všech zařízení připojených do nástěnné zásuvky nepřekračuje maximální zatížení pojistek.
- Jestliže používáte prodlužovací kabel, zkontrolujte, zda celkový příkon spotřebiče připojeného k prodlužovacímu kabelu nepřekračuje parametry zatížení prodlužovacího kabelu. Prodlužovací kabel uložte tak, abyste předešli nežádoucím zachycením a zakopnutí.
- Ujistěte se, že je prodlužovací kabel 3-žilový a s uzemněním, zkontrolujte uzemnění zásuvky.
- Napájecí kabel zařízení nesmí nikdy viset dolů přes hranu stolu či police, nesmí přicházet do kontaktu s horkým povrchem.
- K ovládání zařízení nesmí být používán vnější časový spínač, samostatný dálkový ovladač nebo jiný přístroj, který může zařízení automaticky zapnout.

- Než přistoupíte k údržbovým činnostem, vždy vypněte napájení přístroje.
- Napájecí kabel odpojte tak, že jej uchopíte za vidlici a vytáhnete ze zásuvky. Nikdy kabel neodpojujte tahem za samotný kabel, mohlo by dojít k poškození vidlice nebo kabelu, v krajním případě může dojít až ke smrtelnému úrazu elektrickým proudem.
- Neponechávejte zařízení zapojené do zásuvky bez dozoru.
- Je zakázáno ponořovat zařízení do vody nebo do jiné tekutiny.
- Zařízení je nutné pravidelně čistit podle doporučení uvedených v oddíle o Čištění a údržbě zařízení.
- Zařízení neumísťujte v blízkosti zdrojů tepla, ohně, elektrického topného přístroje nebo na horké troubě.
- Nepokládejte je na jiný přístroj.
- Tento spotřebič mohou používat děti starší 8 let a osoby se sníženými fyzickými, smyslovými či mentálními schopnostmi či s nedostatečnými zkušenostmi či znalostmi pouze pod dohledem nebo po poučení o bezpečném používání spotřebiče, a pokud si jsou vědomy příslušných rizik. Děti si se spotřebičem nesmějí hrát. Čištění a údržbu prováděnou uživatelem nesmějí provádět děti bez dozoru.
- Jestliže se v blízkosti zapnutého spotřebiče pohybují děti či domácí zvířata, dbejte zvýšené opatrnosti. Nedovolte dětem, aby si se spotřebičem hrály.
- Nepoužívejte zařízení v blízkosti snadno zápalných látek.
- Spotřebič nevystavujte působení atmosférických vlivů (deště, slunce atd.) a nepoužívejte jej v podmínkách zvýšené vlhkosti (koupelny, vlhké kempové chatky).
- Pravidelně kontrolujte stav napájecího kabelu. Jestliže dojde k poškození neodpojitelného napájecího kabelu, je nutné jej

- v zájmu prevence rizika vyměnit u výrobce, ve specializovaném servisu nebo zajistit provedení výměny kvalifikovanou osobou.
- Nepoužívejte zařízení s poškozeným napájecím kabelem či vidlicí, jestliže zařízení spadlo nebo bylo jakkoliv jinak poškozeno či nefunguje správně. Nikdy neprovádějte opravy přístroje, hrozí nebezpečí úrazu. Poškozené zařízení odevzdejte do příslušného servisu, který provede kontrolu či opravu. Jakékoliv opravy mohou provádět pouze autorizované servisní podniky. Nesprávně provedená oprava může vést k vážnému ohrožení uživatele.
  - Používejte pouze originální příslušenství nebo příslušenství doporučená výrobcem. Používání příslušenství nedoporučených výrobcem může vést k poškození zařízení a ohrozit bezpečnost uživatele.
  - Neumisťujte troubu přímo pod elektrickou zásuvku.
  - Pravidelně čistěte vstupní a výstupní mřížky zařízení.
  - Nezakrývejte přístroj, nezakrývejte ventilační mřížky přístroje, neumisťujte na něj žádné předměty.
  - Zařízení nepoužívejte v blízkosti rozpouštědel, barev, insekticidů nebo jiných chemikálií.
  - Neumisťujte přístroj a nepoužívejte jej v místech vystavených přímému kontaktu s vodou, jako například u sprchy, vany, umyvadla atd.
  - Zařízení nenaklánějte, pokud je ve vodní nádrži nějaká voda.
  - Umístěte zařízení na povrch odolný proti tlaku minimálně 40 kg.
  - Zařízení nepoužívejte v místnostech menších než 13m<sup>2</sup>.
  - Nepokládejte žádné předměty do vstupních nebo výstupních mřížek zařízení.
  - Nemiřte vzduchové trysky přímo na zvířata nebo rostliny.

- Voda, kterou klimatizace sbírá, není vhodná ke spotřebě (voda je silně demineralizovaná). Měla by být vylita do odpadních vod.
- Příklad může pracovat při okolních teplotách 5 - 35°C.
- Před prvním použitím odstraňte všechny ochranné prvky, jako je lepenka, fólie a polystyren.
- Po přepravě přístroje nebo v případě jeho otáčení (kdy nebyl ve svislé poloze), vyčkejte nejméně 3 hodiny před uvedením do provozu.



## POZOR

Prohlášení o shodě Blaupunkt Competence Center 2N-Everpol Sp. z o.o. tímto prohlašuje, že je toto zařízení v souladu se základními požadavky a dalšími příslušnými ustanoveními směrnice 2014/53 / EU. Prohlášení o shodě lze získat ze stránky produktu na [www.blaupunkt.com](http://www.blaupunkt.com).  
Odpovědná strana: 2N-Everpol Sp. z o.o, Puławska 403A, 02-801 Varšava, Polsko, Tel: +48 22 688 08 00,, E-mail: [info@everpol.pl](mailto:info@everpol.pl)



Je-li produkt označen tímto symbolem přeškrtnuté popelnice, podléhá produkt evropské směrnici 2012/19/EU. Seznamte se s požadavky místního systému zpětného odběru elektrických a elektronických zařízení. Postupujte v souladu s místními platnými předpisy. Výrobek nevyhazujte s běžným domácím odpadem. Odborná likvidace starého produktu předchází potenciálnímu poškození životního prostředí a zdraví.

### Informace o ochraně životního prostředí

Obal se skládá pouze z nezbytně nutných prvků. Byla vynaložena veškerá péče pro snadné třídění tří složek obalu: karton (krabice), polystyrénová pěna (vnitřní ochrana) a polyethylen (sáčky, ochranný arch). Zařízení je vyrobeno z materiálů, které lze recyklovat a po demontáži provedené specializovanou firmou znovu použít. Dodržujte místní předpisy o likvidaci obalových materiálů, použitých baterií a zařízení po skončení životnosti.



Produkt byl vyroben z vysoce kvalitních materiálů a složek, které lze recyklovat a opakovaně používat.

## TECHNICKÉ ÚDAJE

Chladicí výkon: 4700 W / 16k BTU  
 Vysoká energetická účinnost, EER 2.6, energetická třída A  
 Proudění vzduchu: 450 m<sup>3</sup>/h  
 Účinnost odvlhčování: 1.9 l/h  
 Maximální hladina hluku: LPA: 56 dB, LWA: 65 dB  
 Jmenovitý výkon (spotřeba energie): 1712 W  
 Napájení: 220-240V~50Hz  
 Maximální kondenzační tlak: 0.7 Mpa  
 Maximální odpařovací tlak: 3.2 Mpa  
 Frekvenční rozsah WiFi vysílače: 2.400 až 2.4835 GHz  
 Výkon WiFi vysílače: ≤17.5 dBm

## POPIS OVLÁDACÍHO PANELU

- |   |  |
|---|--|
| 1. Ovládací panel   | 1.9 Tlačítko nastavení časovače              |
| 1.1 Vypínač (POWER)   | 1.10 Tlačítko zvýšení (teplota nebo časovač) |
| 1.2 Tlačítko MODE   | 1.11 Displej                                 |
| 1.3 Indikátor provozního režimu   | 2. Ventilace:                                |
| 1.4 Tlačítko NIGHT MODE   | 3. Přední panel                              |
| 1.5 Tlačítko snížení (teplota nebo časovač)                             | 4. Mřížka sání vzduchu s filtrem             |
| 1.6 Tlačítko SWING - automatická oscilační změna směru proudění vzduchu | 5. Rukojeti                                  |
| 1.7 Tlačítko pro regulaci množství vzduchu (SPEED)                      | 6. Výstup vzduchu                            |
| 1.8 Indikátory rychlosti ventilátoru a sítě WiFi                        | 7. Odtok vody se zátkou                      |
|   | 8. Kolečka                                   |

## PŘÍPRAVA ZAŘÍZENÍ PRO PRÁCI

Klimatizační jednotka vyžaduje, aby byl vzduch odváděn ven z ochlazované místnosti. Za tímto účelem připojte k jednotce výfukové potrubí a jeho druhý konec nasměrujte ven skrze výklopné okno nebo k tomuto účelu připravenou větrací mřížku. Je třeba dbát na to, aby výstupní potrubí bylo co nejkratší. Výstupní potrubí se zahřívá a teplo zůstává v místnosti. Pokud je nutné použít delší potrubí pro odvod tepla, je vhodné použít izolaci, například obložení potrubí vatou nebo polystyrenem.

Klimatizační zařízení obvykle nevyžaduje trubku pro odvod kondenzátu. Pokud je vlhkost vzduchu v místnosti velmi vysoká nebo pokud chcete vzduch v místnosti odvlhčit, lze toto řešení doporučit. Vodu je třeba vypustit hadicí do kanalizace. Voda bude silně demineralizovaná a nebude vhodná k pití ani k zalévání rostlin.

Umístěte klimatizační jednotku na místo, kde nebude blokováno proudění vzduchu. Kolem klimatizace by mělo zůstat alespoň 50 cm volného prostoru. Zvláštní pozornost věnujte záclonám a dalším textilním materiálům, aby neomezovaly proudění vzduchu. Neumísťujte klimatizaci v blízkosti zdrojů tepla, na přímém slunečním světle, na místech vystavených vibracím a nárazům, v prašných místnostech, v nábytku, který omezuje proudění vzduchu, a na nerovném povrchu.

Nainstalujte potrubí pro odvod vzduchu. Připojte trubku ke konektoru. Na druhém konci přišroubujte upevnění k okennímu těsnění.



Umístěte vypouštěcí trubku do okna a natáhněte ji tak, aby dosáhla ke klimatizační jednotce. Vyhněte se ohybům a záhybům v potrubí. Snížení průtoku vzduchu má za následek snížení výkonu jednotky.

## POUŽITÍ ZAŘÍZENÍ

1. Zapojte ventilátor do elektrické sítě.

2. Spotřebiči zapněte vypínačem POWER (1.1).
3. Provozní režim jednotky zvolte mezi chlazením, odvlhčováním, ventilátorem stisknutím tlačítka volby MODE (1.2).
4. Chcete-li nastavit směr proudění vzduchu, spusťte funkci ventilátoru SWING stisknutím tlačítka oscilace (1.6) a vypněte ji opětovným stisknutím tlačítka, když je mřížka v očekávané poloze.
5. Pomocí šipek nahoru a dolů nastavte očekávanou teplotu (1.10, 1.5).
6. Sílu foukání lze změnit stisknutím tlačítka ovládání rychlosti foukání (1.7).
7. Funkce časovače:  
Aktivací režimu TIMER při vypnutém přístroji se nastaví počet hodin, po kterých se přístroj zapne. Aktivací režimu TIMER při zapnutí přístroje se nastaví počet hodin, po kterých se přístroj vypne. Po stisknutí tlačítka časovače (1.9) se čas nastaví pomocí tlačítek se šipkami nahoru a dolů (1.10, 1.5). Když je nastavena funkce TIMER, přístroj přejde do režimu časovače vypnutí/zapnutí. V tomto režimu bude jednotka pracovat podle zvoleného nastavení. Chcete-li časovač vypnout, nastavte hodnotu časovače na 00 nebo stiskněte spínač POWER (1.1).
8. Funkce nočního režimu:  
Když je tento režim aktivován, jednotka zvýší cílovou teplotu o jeden stupeň po 1 hodině a o další stupeň po následující hodině.
9. UPOZORNĚNÍ: klimatizace má funkci automatického odmrazování. Pokud je aktivován režim automatického odmrazování, spustí se ventilátor a bliká kontrolka zapnutí. Po dokončení procesu odmrazování bude klimatizace opět v provozu.
10. Pokud dojde k přeplnění odkapávací misky na kondenzát, jednotka přestane pracovat. Odpojte spotřebič od napájení a poté umístěte pod odtok vody nádobu. Otevřete zátku a počkejte, až voda odtече. Poté ucpěte odtok. Během této operace spotřebič silně nenaklánějte, protože by mohlo dojít k vylišení vody z odkapávací misky.
11. Je možné připojit potrubí pro odvod kondenzátu. Měla by být napojena na horní odtok a měla by zajistit, aby potrubí plynule klesalo směrem k vnější nádobě nebo odtokové mřížce.

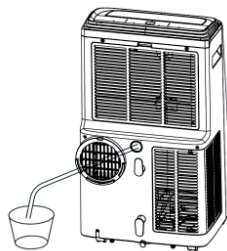

## RESET NASTAVENÍ ZAŘÍZENÍ A VYTVOŘENÍ NOVÉHO PŘIPOJENÍ.

Pro připojení přístroje k místní síti WiFi resetujte nastavení připojení WiFi. Odvlhčovač musí být v režimu spánku. Stiskněte tlačítko „TIMER“ a přidržte ho přibližně 5 sekund. LED dioda WiFi začne rychle blikat, zařízení je připraveno k vyhledávání. POZNÁMKA: zařízení pracuje pouze s bezdrátovými sítěmi 2,4 GHz. Síť musí používat šifrování WPA2-PSK a protokol AES.

## PŘIPOJENÍ APLIKACE K ZAŘÍZENÍ PŘES WIFI A BLUETOOTH.

Po spuštění aplikace stiskněte tlačítko „přidat zařízení“. Přibližně po 15 sekundách by mělo být zařízení rozpoznáno. Pro pokračování v připojování stiskněte toto tlačítko. Vyberte dostupnou síť WiFi a zadejte příslušné heslo. Pro pokračování v připojování opět stiskněte toto tlačítko. Po chvíli se musí zobrazit zpráva, že zařízení bylo úspěšně přidáno.



### PŘIPOJENÍ APLIKACE K ZAŘÍZENÍ PŘES WIFI.

Po spuštění aplikace stiskněte tlačítko „přidat zařízení“. V části „Přidat ručně“ vyberte skupinu výrobků „malé spotřebiče...“. a potom výrobek „Klimatizace“. Vyberte dostupnou síť WiFi a zadejte příslušné heslo. Aplikace se musí odpojit od aktuální sítě WiFi, připojit se k zařízení a předat mu konfigurační parametry. Aplikace se musí vrátit do předchozí sítě. Po chvíli se musí zobrazit zpráva, že zařízení bylo úspěšně přidáno.



### ČIŠTĚNÍ A ÚDRŽBA

Před čištěním přístroje se ujistěte, že byl odpojen z elektrické sítě a že zcela vychladl.





Udržujte vstupní a výstupní otvory čisté a nezanesené prachem. Zařízení přetřete jemně navlhčeným hadříkem a vytřete do sucha.

Nádrž na vodu by měla být pravidelně čistěna houbičkou napuštěnou přípravkem na mytí nádobí, poté opláchnuta a vysušena.

Pravidelně čistěte vzduchový filtr - vyjměte mřížku přívodu vzduchu.



## Dôležité informácie

Symbol	Symbol	Pozor	Vysvetlenia
 <p><b>Caution: risk of fire</b>  <b>Pozor: VÝSTRAHA</b>  <b>Vysvetlenia:</b>            Tento symbol označuje, že v zariadení sa nachádza ľahko horľavé chladivo. V prípade úniku chladiva a jeho následného kontaktu s externým zdrojom vznietenia hrozí riziko požiaru.</p>		VAROVANIE	Tento symbol označuje, že je potrebné, aby ste si dôkladne prečítali obsah príručky.
		VAROVANIE	Tento symbol označuje, že odporúčané činnosti musí vykonať kvalifikovaný servisný technik v súlade s montážnymi pokynmi.
		VAROVANIE	Tento symbol označuje, že sú dostupné informácie, ktoré sú uvedené v používateľskej príručke alebo v montážnych pokynoch.

- Zariadenie uchovávajte v miestnosti, v ktorej sa nenachádza nepretržite horiaci otvorený oheň (napríklad spustené plynové zariadenia) ani zdroje vznietenia (napríklad spustený elektrický radiátor).
- Zariadenie uchovávajte takým spôsobom, aby nedošlo k mechanickému poškodeniu zariadenia. Neprepichujte ani nevystavujte pôsobeniu ohňa.
- Každá osoba, ktorá sa podieľa na vykonávaní servisných prác na obvode chladiva alebo zasahuje do tohto obvodu, musí mať platné osvedčenie (certifikát) vydané akreditovanou organizáciou, ktoré potvrdzuje jej kvalifikácie ohľadne bezpečnej manipulácie s chladivami, v súlade s príslušnými požiadavkami a normami. Servis a údržbu vykonávajte v súlade s pokynmi a odporúčaniami výrobcu zariadenia.
- Údržba a opravy, pri ktorých je potrebná pomoc iného

kvalifikovaného personálu, musia byť vykonávané pod dohľadom kompetentnej osoby, tzn. osoby spôsobilej používať a manipulovať s ľahko horľavými chladivami.

- Predtým, ako začnete vykonávať prácu na systémoch, ktoré obsahujú ľahko horľavé chladivá, bezpodmienečne skontrolujte bezpečnosť, aby ste minimalizovali riziko vznietenia. Práce vykonajte v súlade s kontrolnou procedúrou tak, aby ste počas vykonávania prác minimalizovali riziko prípadnej prítomnosti ľahko horľavých plynov alebo pár. Všetci zamestnanci údržby, ako aj iné osoby pracujúce v danej oblasti, musia byť poučení o povahe vykonávaných prác. Vyhybajte sa práci v uzatvorených priestoroch. Oblasť okolo miesta vykonávania práce náležitým spôsobom odizolujte. Skontrolujte, či sú podmienky v danej oblasti bezpečné, predovšetkým skontrolujte ľahko horľavé materiály.
- Chladivo môže byť bez zápachu.
- V zariadení je niekoľko gramov) chladiva R290 (pozrite výrobný štítok).
- R290 je chladivo, ktoré spĺňa požiadavky európskych environmentálnych smerníc. Žiadnu časť chladiaceho okruhu neprepichujte.
- V prípade montáže, prevádzky alebo uchovávanía zariadenia na mieste, kde nie je náležité vetranie, taká miestnosť musí byť navrhnutá spôsobom, aby v nej nemohlo dôjsť k nahromadeniu chladiva (v prípade jeho úniku), čo vytvára riziko požiaru alebo výbuchu v dôsledku prítomnosti elektrických radiátorov, sporákov alebo iných zdrojov vznietenia.
- Preprava zariadení, ktoré obsahujú horľavé chladivá: pozri príslušné prepravné predpisy a normy.

- Označovanie zariadení symbolmi: pozri príslušné miestne predpisy a normy.
- Odstraňovanie zariadení, ktoré obsahujú horľavé chladivá: pozri príslušné štátne predpisy a normy.
- Uchovávanie zariadenia: zariadenie musí byť uchovávané v súlade s pokynmi výrobcu.
- Uchovávanie zabalených (nepredaných) zariadení: Ochranný obal uchovávaného zariadenia musí chrániť pred únikom chladiva v prípade mechanického poškodenia zariadenia.
- Maximálny počet uchovávaných zariadení stanovujú miestne predpisy a normy.
- Pred zahájením používania zariadenia si prečítajte návod na obsluhu a postupujte podľa v ňom obsiahnutých pokynov.
- Výrobca nezodpovedá za škody spôsobené používaním zariadenia v rozpore s jeho určením alebo jeho nesprávnou obsluhou. Návod na obsluhu uschovajte, aby ho bolo možné využiť tiež počas neskoršieho používania výrobku.
- Zariadenie slúži výhradne na domáce použitie. Nepoužívajte ho na iné účely, ktoré sa nezhodujú s jeho určením.
- Zariadenie pripojte len k zásuvke s uzemnením s charakteristikou zodpovedajúcou hodnotám na typovom štítku.
- Skontrolujte, či celkový príkon všetkých zariadení pripojených k nástennej zásuvke neprekračuje maximálnu záťaž poistky.
- Pokiaľ využívate predlžovaciu šnúru, skontrolujte, či celkový príkon techniky pripojenej na predlžovacej šnúre neprekračuje parametre zaťaženia predlžovacej šnúry. Kábel predlžujúcej šnúry položte tak, aby sa zamedzilo náhodným potiahnutím a zakopnutím o neho.
- Uistite sa, že je predlžovacia šnúra s uzemnením, 3žilová so

- zásuvkou so uzemňovacím kolíkom.
- Nedovoľte, aby napájací kábel visel na hrane stolu alebo police alebo aby sa dotýkal horúcich povrchov.
  - Zariadenie je určené na ovládanie s pomocou externého časového spínača, samostatného diaľkového ovládača alebo iného zariadenia, ktorým možno prístroj automaticky spúšťať.
  - Počas údržby zariadenie vždy bezpodmienečne odpojte od napájania.
  - Pri odpájaní napájacieho kábla ho vždy vytiahnite zo zásuvky tak, že ho budete držať za zástrčku. Nikdy nevyťahujte napájací kábel ťahaním za kábel, pretože by sa mohla poškodiť zástrčka alebo kábel a v extrémnom prípade môže dokonca dôjsť k smrteľnému úrazu prúdom.
  - Je zakázané ponechávať zariadenie zapnuté a zapojené do zásuvky bez dozoru.
  - Zariadenie neponárajte do vody ani do žiadnej inej kvapaliny.
  - Zariadenie musí byť pravidelne čistené podľa pokynov popísaných v časti o čistení a údržbe zariadenia.
  - Zariadenie neumiestňujte blízko zdrojov tepla, elektrických vykurovacích telies alebo na horúcu rúru. Neumiestňujte ho na žiadne iné zariadenia.
  - Toto zariadenie môže byť používané deťmi vo veku minimálne 8 rokov a osobami so zníženými fyzickými a psychickými schopnosťami a osobami s nedostatkom skúseností a bez znalosti prístroja, pokiaľ bude zaistený dohľad alebo inštruktáž ohľadom používania zariadenia bezpečným spôsobom tak, aby boli zrozumiteľné s tým spojené riziká. So zariadením si nesmú hrať deti. Deti bez dohľadu nesmú vykonávať čistenie a údržbu zariadenia.

- Počas používania zariadenia zachovávajte zvláštnu opatrnosť, pokiaľ sa v blízkosti nachádzajú deti alebo domáce zvieratá. Nepripusťte, aby si so zariadením hrali deti.
- Zariadenie nepoužívajte v blízkosti horľavých materiálov.
- Zariadenie nevystavujte pôsobeniu atmosférických podmienok (dažďa, slnka atď.), ani ho nepoužívajte v podmienkach so zvýšenou vlhkosťou (kúpeľne, vlhké chaty).
- Pravidelne kontrolujte stav napájacieho kábla. Pokiaľ sa poškodil neodpojiteľný kábel napájania, musí byť vymenený u výrobcu alebo v špecializovanom servise, prípadne inou kvalifikovanou osobou, aby nevzniklo nebezpečenstvo.
- Nepoužívajte zariadenie s poškodeným napájacím káblom, zástrčkou alebo pokiaľ Vám spadlo alebo bolo poškodené akýmkoľvek iným spôsobom, prípadne pokiaľ nepracuje správne. Zariadenie sami neopravujte, inak hrozí úraz.
- Poškodené zariadenie odovzdajte do príslušného servisu kvôli kontrole alebo vykonaniu opravy. Všetky opravy môžu robiť výhradne oprávnené servisy. Nesprávne urobená oprava môže pre užívateľa predstavovať vážne nebezpečenstvo.
- Používajte iba originálne príslušenstvo k zariadeniu alebo príslušenstvo odporúčané výrobcom. Používanie príslušenstva neodporúčaného výrobcom môže viesť k poškodeniu zariadenia a ohroziť bezpečnosť používania.
- Rúra nesmie byť postavená priamo pred elektrickou zásuvkou. Napájací kábel nesmie byť uložený nad rúrou.
- Pravidelne čistite vstupné a výstupné mriežky prieduchov zariadenia.
- Zariadenie neprikrývajte, nezakrývajte mriežky prieduchov zariadenia, na zariadení nekladte žiadne predmety.
- Zariadenie nepoužívajte v blízkosti rozpúšťadiel, farieb,

- insekticídov a iných chemických prípravkov.
- Zariadenie nestavajte ani nepoužívajte na miestach, ktoré sú priamo vystavené na kontakt s vodou, napr. v blízkosti sprchy, vane, umývadla ap.
  - Zariadenie nevychylujte, ak sa v nádobe na vodu môže nachádzať nejaká voda.
  - Zariadenie postavte na povrchu s nosnosťou minimálne 40 kg.
  - Zariadenie nepoužívajte v miestnostiach s nižšou plochou než 13m<sup>2</sup>.
  - Do vstupných a výstupných prieduchov zariadenia nestrkajte žiadne predmety.
  - Prúd vzduchu nesmie byť nasmerovaný priamo na zvieratá alebo rastliny.
  - Voda nahromadená v nádobe na vodu nie je vhodná na konzumáciu (voda je značne demineralizovaná). Vylejte ju do kanalizácie.
  - Zariadenie sa môže používať pri teplote prostredia v rozsahu: 5 –35°C.
  - Pred prvým použitím odstráňte všetky zabezpečujúce prvky, tzn. kartóny, fólie, polystyrénové prvky.
  - Po preprave zariadenia, alebo ak bolo vychýlené (nenachádzalo sa v zvislej polohe), pred spustením počkajte aspoň 3 hodiny.





Prehlásenie o zhode  
 Blaupunkt Competence Center 2N-Everpol Sp. z o.o.  
 týmto prehlasuje, že je toto zariadenie v súlade so  
 základnými požiadavkami a ďalšími príslušnými  
 ustanoveniami smernice 2014/53 / EU. Prehlásenie o  
 zhode je možné získať zo stránky produktu na  
[www.blaupunkt.com](http://www.blaupunkt.com). Zodpovedná strana: 2N-Everpol  
 Sp. z o.o, Puławska 403A, 02-801 Varšava, Poľsko,  
 Tel: +48 22 688 08 00,, E-mail: [info@everpol.pl](mailto:info@everpol.pl)



Pokiaľ sa na zariadení nachádza symbol preškrtnutého odpadkového koša, znamená to, že sa na tento výrobok vzťahujú ustanovenia európskej smernice 2012/19/EU. Zoznámte sa s podmienkami týkajúcimi sa miestneho systému zberu elektrického a elektronického odpadu. Postupujte v súlade s miestnymi predpismi. Tento produkt nie je možné vyhodit spoločne s bežným domácim odpadom. Správne odstránenie starého výrobku zabraňuje prípadným negatívnym následkom na prírodné prostredie a na ľudské zdravie.

Informácie o ochrane životného prostredia

Balenie obsahuje len nevyhnutné súčasti. Bolo vyvinuté všetko úsilie, aby tri materiály tvoriace obal šlo ľahko oddeliť: lepenku (škatuľa), polystyrénovú penu (ochrana vnútra) a polyetylén (vrecká, ochranná fólia). Zariadenie bolo vyrobené z materiálov, ktoré sa dajú recyklovať a znovu použiť po ich demontovaní špecializovanou firmou. Dodržujte miestne predpisy týkajúce sa likvidácie obalových materiálov, použitých batérií a nepotrebných zariadení.



Výrobok bol vyprodukovaný z vysoko kvalitných materiálov a súčiastok, ktoré možno recyklovať a znovu použiť.

### TECHNICKÉ PARAMETRE

Chladiaci výkon: 4700 W / 16k BTU

Vysoká energetická účinnosť, EER 2.6, energetická trieda A

Prietok vzduchu: 450 m<sup>3</sup>/h

Účinnosť odvlhčovania: 1.9 l/h

Maximálna hladina hluku: LPA: 56 dB, LWA: 65 dB

Menovitý výkon (spotreba energie): 1712 W

Napájanie: 220-240V~50Hz

Maximálny tlak kondenzácie: 0.7 Mpa

Maximálny tlak vyparovania: 3.2 Mpa

Frekvenčný rozsah prenosu WiFi: 2.400 až 2.4835 GHz

Výkon WiFi vysielateľa: ≤17.5 dBm

### POPIS OVLÁDACÍHO PANELU

1. Ovládaci panel

1.1 Vypínač (POWER)

1.2 Tlačidlo MODE

1.3 Indikátor prevádzkového režimu

1.4 Tlačidlo NIGHT MODE

1.5 Tlačidlo zníženia (teplota alebo časovač)

1.6 Tlačidlo SWING – automatická oscilačná zmena smeru prúdenia vzduchu

1.7 Tlačidlo na reguláciu objemu vzduchu (SPEED)

1.8 Indikátory rýchlosti ventilátora a siete WiFi

1.9 Tlačidlo nastavenia časovača

1.10 Tlačidlo zvýšenia (teplota alebo časovač)

1.11 Displej

2. VENTILÁTOR

3. Predný panel

4. Mriežka na prívod vzduchu s filtrom

5. Držiaky

6. Výstupný prieduch

7. Odtok vody so zátkou

8. Kolieska

## PRÍPRAVA ZARIADENIA NA POUŽÍVANIE

Klimatizačná jednotka vyžaduje, aby bol vzduch odvádzaný do vonkajšej časti ochladzovanej miestnosti. Na tento účel pripojte potrubie na odvod vzduchu k jednotke a druhý koniec nasmerujte von cez výklopné okno alebo do vetracej mriežky pripravenej na tento účel. Je potrebné dbať na to, aby výstupné potrubie bolo čo najkratšie. Výstupné potrubie sa zahrieva a teplo zostáva v miestnosti. Ak je potrebné použiť dlhšie potrubie na odvod tepla, odporúča sa použiť izoláciu, napríklad obložiť potrubie vlnou alebo polystyrénom.

Klimatizačné zariadenie zvyčajne nevyžaduje potrubie na odvod kondenzátu. Ak je vlhkosť veľmi vysoká alebo ak chcete odvlhčiť vzduch v miestnosti, možno odporučiť toto riešenie. Voda by sa mala odvádzat hadicou do kanalizácie. Voda bude silne demineralizovaná a nebude vhodná na pitie ani na zalievanie rastlín.

Umiestnite klimatizáciu na miesto, kde nebude blokováno prúdenie vzduchu. Okolo klimatizácie by malo zostať aspoň 50 cm voľného priestoru. Zvláštnu pozornosť venujte závesom a iným textíliám, aby neobmedzovali prúdenie vzduchu. Klimatizáciu neumiestňujte do blízkosti zdrojov tepla, na priame slnečné svetlo, na miesta vystavené vibráciám a nárazom, do prašných miestností, na nábytok obmedzujúci prúdenie vzduchu a na nerovný povrch.

Nainštalujte potrubie na vypúšťanie vzduchu. Pripojte hadičku ku konektoru. Na druhom konci priskrutkujte upevnenie k okennému tesneniu.

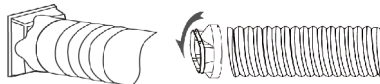

Umiestnite vypúšťacie potrubie do okna a potom ho natiahnite tak, aby dosiahlo ku klimatizácii. Vyhnite sa prehnutiam a záhybom v potrubí. Zníženie prietoku vzduchu bude mať za následok zníženie výkonu jednotky.

## POUŽÍVANIE ZARIADENIA

1. Pripojte zariadenie k el. napätiu.
2. Zapnite spotrebič pomocou vypínača POWER (1.1)
3. Stlačením tlačidla voľby MODE (1.2) vyberte prevádzkový režim jednotky medzi chladením, klimatizácia, ventilátorom alebo vykurovaním.
4. Ak chcete nastaviť smer prúdenia vzduchu, spustíte funkciu ventilátora SWING stlačením tlačidla oscilácie (1.6) a vypnete ju opätovným stlačením tlačidla, keď je mriežka v očakávanej polohe.
5. Nastavte očakávanú teplotu pomocou tlačidiel so šípkami nahor a nadol (1.10, 1.5).
6. Silu fúkania môžete zmeniť stlačením tlačidla ovládania rýchlosti fúkania (1.7).
7. Funkcia časovača

Aktiváciou režimu ČASOVAČ pri vypnutom prístroji sa nastaví počet hodín, po ktorých sa prístroj zapne.

Aktiváciou režimu ČASOVAČ pri zapnutom prístroji sa nastaví počet hodín, po ktorých sa prístroj vypne.

Čas časovača sa nastavuje pomocou tlačidiel so šípkami nahor a nadol (1.10, 1.5) po stlačení tlačidla časovača (1.9).

Keď je nastavená funkcia TIMER, jednotka prejde do režimu časovača vypnutia/zapnutia. V tomto režime bude jednotka pracovať podľa zvoleného nastavenia.

Ak chcete časovač vypnúť, nastavte hodnotu časovača na 00 alebo stlačte spínač POWER (1.1).

### 8. Funkcia nočného režimu:

Keď je tento režim aktívny, jednotka zvýši cieľovú teplotu o jeden stupeň po 1 hodine a o ďalší stupeň po nasledujúcej hodine.

9. POZNÁMKA: klimatizácia má funkciu automatického odmrazovania. Ak je aktívny režim automatického odmrazovania, spustí sa ventilátor a indikátor zapnutia bude blikať. Po dokončení procesu odmrazovania klimatizácia obnoví svoju činnosť.

10. Ak dôjde k preplneniu odkapávacej misky na kondenzát, jednotka prestane fungovať. Odpojte

spotrebič od elektrickej siete a potom umiestnite nádobu pod odtok vody. Otvorte zástrčku a počkajte, kým sa voda vypustí. Potom vypúšťací otvor zapchajte. Počas tejto operácie spotrebič silno nenakláňajte, pretože by sa mohla vyliť voda z odkvapkávacej misky.

11. Je možné pripojiť potrubie na odvod kondenzátu. Mala by byť napojená na horný odtok a zabezpečiť, aby potrubie plynulo klesalo smerom k vonkajšej nádobе alebo odtokovej mriežke.

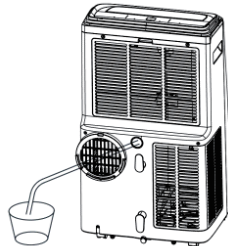

### RESETOVANIE NASTAVENÍ ZARIADENIA A VYTVORENIE NOVÉHO PRIPOJENIA

Keď chcete zariadenie pripojiť k lokálnej Wi-Fi sieti, zresetujte nastavenie Wi-Fi pripojenia. Zariadenie musí byť v režime spánku. Stlačte a na 5 sekúnd podržte tlačidlo „TMIER“. Kontrolka Wi-Fi začne rýchlo blikať, zariadenie bude pripravené na vyhľadávanie. POZNÁMKA: zariadenie spolupracuje iba s Wi-Fi sieťami s frekvenciou 2,4 GHz. Sieť musí používať šifrovanie WPA2-PSK a protokol AES.

### PRIPOJENIE APLIKÁCIE K ZARIADENIU PROSTREDNÍCTVOM WI-FI A BLUETOOTH

Po spustení aplikácie stlačte tlačidlo „Pridať zariadenie“. Zariadenie by malo byť rozpoznané po približne 15 sekundách. Pokračujte stlačením tlačidla. Vyberte dostupnú sieť Wi-Fi a zadajte príslušné heslo. Pokračujte stlačením tlačidla. Po chvíli sa má zobrazit správa, že sa zariadenie správne pridalo.

### PRIPOJENIE APLIKÁCIE K ZARIADENIU prostredníctvom Wi-Fi

Po spustení aplikácie stlačte tlačidlo „Pridať zariadenie“. V časti „Pridať ručne“ vyberte skupinu výrobkov „Malé spotrebiče...“, a následne výrobok „klimatizácia“. Následne vyberte dostupnú sieť Wi-Fi a zadajte príslušné heslo. Aplikácia sa odpojí od aktuálnej Wi-Fi siete, pripojí sa k zariadeniu a preniesie konfiguračné parametre. Aplikácia sa pripojí k predchádzajúcej sieti. Po chvíli sa zobrazí správa, že sa zariadenie úspešne pridalo.



### ČISTENIE A ÚDRŽBA

Predtým, než výrobok začnete čistiť, skontrolujte, či je odpojený od el. napätia a či dostatočne vychladol.





Vstupné a výstupné prieduchy musia byť čisté, bez prachu a špiny. Zariadenie pretierajte navlhčenou handričkou a následne poutierajte dosucha.

Nádobu na vodu pravidelne pretierajte špongiou s dodatkom prostriedku na umývanie riadu, nádobu následne opláchnite a poutierajte dosucha.

Vzduchový filter pravidelne čistite.



## Fontos információk

Szimbólum	Szimbólum	Figyelem	Magyarázat
 <p><b>Caution: risk of fire</b>  <b>Figyelem: FIGYELMEZTETÉS</b>  <b>Magyarázat:</b>            Ez a szimbólum azt jelzi, hogy a készülékben gyúlékony hűtőközeg található. Ha a hűtőközeg kiszivárog és külső gyújtóforrással érintkezik, tűzveszély áll fenn.</p>		FIGYELMEZTETÉS	Ez a szimbólum azt jelzi, hogy a használati útmutatót figyelmesen el kell olvasni.
		FIGYELMEZTETÉS	Ez a szimbólum azt jelzi, hogy az ajánlott műveleteket szervizszakembernek kell elvégeznie a telepítési utasításoknak megfelelően.
		FIGYELMEZTETÉS	Ez a szimbólum azt jelzi, hogy információ áll rendelkezésre a használati útmutatóban vagy a telepítési utasításokban.

- A készüléket olyan zárt térben tárolja, ahol nem ég folyamatosan nyílt láng (például működésben lévő gázkészülék) és nem található gyújtóforrás (például működő elektromos fűtőberendezés).
- A készüléket úgy tárolja, hogy az ellehetetlenítse a mechanikai károsodást. Ne szúrja ki és ne tegye ki tűz hatásának.
- A hűtőkör karbantartásában részt vevő vagy az abba beavatkozó személyeknek rendelkezniük kell egy akkreditált szervezet által kiállított érvényes tanúsítvánnyal, amely igazolja a hűtőközegek biztonságos kezelésére vonatkozó képesítést. A szervizelést csak a berendezés gyártójának ajánlásai szerint szabad elvégezni. A más szakképzett személy segítségét igénylő karbantartásokat és javításokat a gyúlékony hűtőközegek használatában jártas személy

felügyelete mellett kell elvégezni.

- A gyúlékony hűtőközegeket tartalmazó rendszereken végzett munka előtt ellenőrizni kell a biztonságosságot a gyulladás kockázatának minimalizálása érdekében. A munkát az ellenőrzési eljárásnak megfelelően kell végezni a gyúlékony gáz vagy gőzök munka során való jelenlétének minimalizálása érdekében. A környezetben dolgozó karbantartó személyzetet és más személyeket tájékoztatni kell a végrehajtott munka jellegéről. Kerülje a zárt térben történő munkavégzést. A munkahely körüli területet el kell zárni. Győződjön meg, hogy a területen biztosítva vannak a megfelelő körülmények a gyúlékony anyagok ellenőrzése révén.
- A hűtőgáz szagtalan lehet.
- A készülék meghatározott grammnyi R290 hűtőközeggázt tartalmaz (lásd az adattáblát).
- Az R290 egy olyan hűtőgáz, amely megfelel az európai környezetvédelmi irányelvek követelményeinek. Ne lyukassza ki a hűtőkör egyik alkatrészét sem.
- Abban az esetben, ha a berendezést olyan helyen szerelik be, működtetik vagy tárolják, ahol nincs megfelelő szellőzés, a helyiséget úgy kell megtervezni, hogy (szivárgás esetén) ne halmozódjon fel olyan hűtőközeg, amely tüzet vagy robbanást okozhat elektromos fűtőberendezések, kályhák vagy más gyújtóforrások jelenléte miatt.
- Éghető hűtőközeget tartalmazó berendezések szállítása: lásd a szállítási előírásokat.
- A berendezések megjelölése szimbólumokkal: lásd a helyi előírásokat.
- Az éghető hűtőközegeket tartalmazó berendezések ártalmatlanítása: lásd a nemzeti szabályozást.

- Berendezések/készülékek tárolása: a berendezések tárolásának meg kell felelnie a gyártó utasításainak.
- Csomagolt (értékesítetlen) berendezések tárolása: A tárolt berendezés védőcsomagolásának védelmet kell nyújtania a hűtőközeg szivárgása ellen a berendezés mechanikai sérülése esetén. Az összesen tárolt berendezés maximális számát a helyi előírások határozzák meg.
- A készülék használatának megkezdése előtt kérjük, olvassa el a használati utasítást és kövesse a benne foglalt utasításokat. A készülék nem rendeltetészerű használatából vagy nem megfelelő kezeléséből eredő károkért a gyártó felelősséget nem vállal. A használati utasítást őrizze meg, hogy a termék jövőbeni használata során is használni tudja.
- A készülék kizárólag háztartási használatra alkalmas. Más, nem rendeltetészerű célokra nem használható.
- A készüléket földelt, az adattáblán feltüntetett értékeknek megfelelő aljzatba csatlakoztassa.
- Győződjön meg arról, hogy az aljzatba csatlakoztatott berendezések teljes áramfelvétele nem haladja meg a biztosíték maximális teljesítményét.
- Amennyiben hosszabbítót vesz igénybe, ellenőrizze, hogy a hosszabbítóhoz csatlakoztatott berendezések teljes áramfelvétele nem haladja meg a hosszabbító teljesítményének paramétereit. A hosszabbító vezetékét helyezze el úgy, hogy véletlen ne lehessen rálépni vagy megbotlani.
- Győződjön meg arról, hogy a hosszabbító vezetéke 3-eres földelt, az aljzat pedig földelőtüskével rendelkezik.
- Ne engedje, hogy a tápvezeték az asztal vagy pult szélén leljön, illetve forró felülethez érjen.
- A készüléket külső időzített kapcsolóval, külön

távirányítóval vagy egyéb, a berendezés automatikus kapcsolását biztosító készülékkel nem használható.

- Karbantartás előtt mindig és feltétlenül, a csatlakozódugót húzza ki az aljzatból.
- A tápvezetékét az aljzathoz mindig a csatlakozódugónál tartva húzza ki. A tápvezetékét az aljzathoz vezetékénél fogva sose húzza, mivel a csatlakozódugó vagy a vezeték megsérülhet, szélsőséges esetekben halállal járó áramütést okozhat.
- Soha ne hagyja a készüléket felügyelet nélkül, amíg csatlakoztatva van az aljzathoz.
- A készüléket vízbe vagy egyéb folyadékba ne merítse.
- A készüléket a Tisztítás és karbantartás részben foglaltak szerint, rendszeresen tisztítsa.
- A készüléket hőforrás, láng, elektromos fűtőelem közelében vagy forró sütőre ne helyezze. A készüléket egyéb más berendezésre ne tegye.
- A készüléket nem használhatják 8 éven aluli gyermekek és fizikai vagy mentális fogyatékkal élő személyek, vagy olyan ember akinek nincs megfelelő tapasztalata vagy tudása a készülékkel kapcsolatban. Kivéve ha felügyelet alatt vannak vagy a készülék biztonságos használatával kapcsolatosan, számukra érthető módon tájékoztatásban részesültek.
- Gyermekeknek tilos a készülékkel játszani. Felügyelet nélkül a gyermekek a készülék tisztítását és karbantartását nem végezhetik.
- Különös óvatossággal használja a készüléket, ha a közelben gyermekek vagy háziállatok tartózkodnak. Ne engedje, hogy a gyermekek a készülékkel játszanak.
- A készüléket gyúlékony anyagok közelében ne használja.
- A készüléket kültéri behatások (eső, nap, stb.) előtt védje,



valamint magas páratartalmú helységekben ne használja (fürdőszoba, nyirkos faházak).

- A tápvezeték állapotát rendszeresen ellenőrizze.
- Amennyiben leválaszthatatlanul rögzített tápkábel hibásodik meg, a veszély elkerülése érdekében kizárólag a gyártó, szakosodott szakszerviz vagy szakképesítéssel rendelkező személy cserélheti ki.
- Hibás tápvezetékkel vagy csatlakozódugóval, illetve ha a készülék leesett, más módon megsérült vagy nem megfelelő módon üzemel, a készüléket sosem vegye használatba. A készüléket önállóan ne javítsa, áramütést okozhat. A hibás készüléket ellenőrzés vagy javítás céljával megfelelő szakszervizben adja le. A készüléket kizárólag erre jogosult szervizek javíthatják. A nem megfelelőképpen végzett javítás a felhasználó számára komoly kockázatot jelent.
- A készülékhez kizárólag eredeti vagy a gyártó által ajánlott kellékeket használjon. A gyártó által nem ajánlott kellékek használata a készülék meghibásodását okozhatja és a felhasználó biztonságát veszélyezteti.
- Helyezze el a készüléket úgy, hogy lehetséges legyen az optimális légáramlás. A légszárító és a fal, bútor, függöny stb. között legyen legalább 30 cm távolság.
- Rendszeresen tisztítsa a készülék légbeömlő és légkiömlő rácsait.
- Ne takarja le a készüléket, ne fedje le a szellőzőnyílásokat és ne helyezzen semmilyen tárgyat a készülék tetejére.
- Ne használja a készüléket oldószerek, festékek, rovarirtó szerek és egyéb vegyszerek közelében.
- Ne helyezze a készüléket olyan helyre, ahol közvetlenül vízzel érintkezhet, például zuhanyzó, kád, csap stb. közelébe.
- Ne döntse meg a készüléket, ha a víztartályban víz található.

- A készüléket legalább 40 kg nyomásnak ellenálló felületre helyezze.
- Ne használja a készüléket 13m<sup>2</sup>-nél kisebb alapterületű helyiségekben.
- Ne helyezzen semmilyen tárgyat a készülék légbeömlő és légkiömlő nyílásaiba.
- Ne irányítsa a légáramot közvetlenül állatok vagy növények irányába.
- A légkondicionáló összegyűjtött víz fogyasztásra nem alkalmas (a víz jelentős mértékben demineralizált). Öntse a szennyvízhálózatba.
- A készülék az alábbi környezeti hőmérséklet-tartományban működhet: 5-35°C.
- Az első használat előtt távolítsa el a karton, fólia és hungarocell védőelemeket.
- A készülék szállítását, vagy megdöntését követően (amikor a készülék nem vízszintes helyzetben volt), várjon legalább 3 órát a beindítás előtt.



## Megfelelőség

A Blaupunkt Competence Center 2N-Everpol Sp. z o.o. kijelenti, hogy ez a készülék megfelel a 2014/53/EU irányelv alapvető követelményeink és más vonatkozó rendelkezéseinek. A megfelelőségi nyilatkozat a termék honlapjáról szerezhető be: [www.blaupunkt.com](http://www.blaupunkt.com).  
 Felelős fél: 2N-Everpol Sp. z o.o, Puławska 403A, 02-801 Varsó, Lengyelország, telefon: +48 22 688 08 00, e-mail: [info@everpol.pl](mailto:info@everpol.pl)



Amennyiben a berendezésen áthúzott szemeteskosár jelölés található, a termék a 2012/19/EU irányelv rendelkezései hatálya alá tartozik. Kérjük, ismerkedjem meg a helyi elektromos és elektronikus hulladékgyűjtési rendszer szabályaival. A helyi előírások szerint járjon el. A terméket háztartási hulladékokkal együtt nem dobja ki. Az elhasznált termék megfelelő ártalmatlanításával a természetre és emberi egészségre gyakorolt esetleges káros hatásait akadályozza meg.

### Környezetvédelmi információk

A csomagolás kizárólag nélkülözhetetlen elemeket tartalmaz. Minden erőfeszítést elkövettek annak érdekében, hogy a csomagolás három komponense könnyen elkülöníthető legyen: karton (doboz), polisztirol (belső védelem) és polietilén (zacskók, védőlap). A berendezés újrahasznosítható anyagokból készült, erre szakosodott cég által elvégzett szétszerelését követően elemei újra használhatók. A helyi csomagolóanyagok, elhasznált elemek és felesleges berendezések ártalmatlanítására vonatkozó előírások betartása szükséges.



A termék kiváló minőségű, újrahasznosítható anyagokból és alkatrészekből készült.

## MŰSZAKI ADATOK

Hűtési teljesítmény: 4700 W / 16k BTU  
 Magas energiahatékonyság, EER 2.6, A energiasztály  
 Légáramlás: A levegő áramlása: 450 m<sup>3</sup>/h  
 Párátlanítási hatékonyság: 1.9 l/h  
 Maximális zajszint: LPA: 56 dB, LWA: 65 dB  
 Névleges teljesítmény (energiafogyasztás): 1712 W  
 Tápellátás: 220-240V~50Hz  
 Max. kondenzációs nyomás: 0.7Mpa  
 Max. párolgási nyomás: 3.2 Mpa  
 WiFi adó frekvenciatartomány: 2.400 - 2.4835 GHz  
 WiFi adó teljesítménye: ≤17.5 dBm

## KEZELŐPANEL LEÍRÁSA

- |  |   |
|--|---|
| 1. Vezérlőpanel  | 1.8 Ventilátor sebesség és WiFi hálózat kijelző |
| 1.1 Bekapcsoló gomb (POWER)  | 1.9 Időzítő beállító gomb                       |
| 1.2 Üzem mód váltó gomb (MODE)   | 1.10 Növelő gomb (hőmérséklet vagy időzítő idő) |
| 1.3 Üzem mód kijelző   | 1.11 Kijelző                                    |
| 1.4 Éjszakai üzemmód gomb (NIGHT MODE)                                 | 2. Befújás                                      |
| 1.5 Csökkentő gomb (hőmérséklet vagy időzítő idő)                      | 3. Előlap                                       |
| 1.6 SWING gomb - légáramlás irányának automatikus oszcilláló változása | 4. Légbeömlő rács szűrővel                      |
| 1.7 Levegőerőség szabályozó gomb (SPEED)                               | 5. Fogantyúk                                    |
|  | 6. Légkiömlő nyílás                             |
|  | 7. Vízfolyó dugóval                             |
|  | 8. Kerekek                                      |

## A KÉSZÜLÉK ELŐKÉSZÍTÉSE MUNKÁRA

A légkondicionáló berendezésnek a kiáramló levegőt a hűtött helyiségen kívülre kell elvezetni. Ehhez csatlakoztassa a kivezető légcső végét a készülékhez, a másik végét pedig egy billenő ablakon vagy egy erre a célra előkészített szellőzőrácon keresztül vezesse ki a szabadba. Ügyelni kell arra, hogy a kivezető cső a lehető legrövidebb legyen. A kivezető cső felmelegszik, és a hő a helyiségben marad. Ha hosszabb hőelvezető csövet kell használni, célszerű szigetelést alkalmazni, például a csövet gyapjúval vagy hungarocellel burkolni.

A légkondicionáléhoz általában nincs szükség kondenzvízelvezető csőre. Ha a páratartalom nagyon magas, vagy ha a helyiség levegőjét páratlanítani szeretné, akkor ez a megoldás ajánlott. A vizet egy tömlőn keresztül a szennyvízcsatornába kell elvezetni. A víz erősen demineralizált lesz, és nem alkalmas ivásra vagy növények öntözésére.

Helyezze a légkondicionálót olyan helyre, ahol nem akadályozza a légáramlást. A légkondicionáló körül legalább 50 cm szabad helyet kell hagyni. Fordítson különös figyelmet a függönyökre és egyéb textíliákra, hogy ne korlátozzák a légáramlást. Ne helyezze a légkondicionálót hőforrások közelébe, közvetlen napfénybe, rezgésnek és ütésnek kitett helyre, poros helyiségekbe, a levegő áramlását korlátozó bútorokba és egyenetlen felületekre.

Szereljen fel egy levegőelvezető csövet. Csatlakoztassa a csövet a csatlakozóhoz. A másik végén csavarja rá a rögzítést az ablaktömítésre.



Helyezze a levegőelvezető csövet az ablakba, majd feszítse ki úgy, hogy elérje a légkondicionálót. Kerülje el a csövön lévő csomókat és görcsöket. A légáramlás csökkenése a készülék teljesítményének csökkenését eredményezi.

## KÉSZÜLÉK HASZNÁLATA

1. Csatlakoztassa a terméket áramforráshoz.
  2. Kapcsolja be a készüléket a POWER kapcsolóval (1.1).
  3. Válassza ki a készülék üzemmódját a hűtés, páratlanítás, ventilátor között a MODE választógomb megnyomásával (1.2).
  4. A légáramlás irányának beállításához indítsa el a SWING ventilátor funkciót az oszcillációs gomb (1.6) megnyomásával, és kapcsolja ki újra a gomb megnyomásával, amikor a rács a várt pozícióban van.
  5. Állítsa be a várható hőmérsékletet a felfelé és lefelé mutató nyílbillentyűkkel (1.10, 1.5).
  6. A fűvási erő a SPEED levegőerőség szabályozó gomb (1.7) megnyomásával változtatható.
  7. Időzítő funkció:
- A TIMER üzemmód aktiválásával a készülék kikapcsolt állapotában beállítható az órák száma, amelyek

után a készülék bekapcsol.

A TIMER üzemmód aktiválásával a készülék kikapcsolt állapotában beállítható az órák száma, amelyek után a készülék kikapcsol.

A timer idejét az időzítő gomb (1.9) megnyomása után a felfelé és lefelé mutató nyílbillentyűkkel (1.10, 1.5) lehet beállítani.

A TIMER funkció beállításakor a készülék kikapcsolt/bekapcsolt időzítő üzemmódba lép. Ebben az üzemmódban a készülék a kiválasztott beállításnak megfelelően működik.

A timer kikapcsolásához állítsa a timer értékét 00-ra, vagy nyomja meg a POWER kapcsolót (1.1).

8. Éjszakai üzemmód funkció:

Ha ez az üzemmód aktiválva van, a készülék 1 óra elteltével egy fokkal, majd a következő óra elteltével újabb egy fokkal emeli a célhőmérsékletet.

9. MEGJEGYZÉS: a légkondicionáló automatikus leolvasztási funkcióval rendelkezik. Ha az automatikus leolvasztási üzemmód aktiválva van, a ventilátor működik, és a bekapcsolt állapotjelző villog. A leolvasztási folyamat befejezése után a légkondicionáló újraindul.

10. Ha a kondenzvíz-csepegtető tálca túlcsoportul, a készülék leáll. Húzza ki a készüléket az áramforrásból, majd helyezzen egy edényt a vízfolyó alá. Nyissa ki a dugót, és várja meg, amíg a víz lefolyik. Ezután dugaszolja be a lefolyót. E művelet során ne döntse meg erősen a készüléket, mert a csepegtető tálcából kifolyhat a víz.

11. Lehetőség van kondenzvízelvezető cső csatlakoztatására. A felső lefolyóhoz kell csatlakoztatni, és biztosítani kell, hogy a cső egyenletesen lejtson a külső edény vagy a lefolyórács felé.

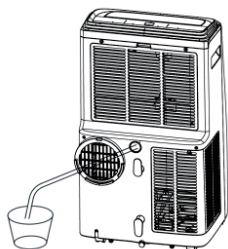

## ESZKÖZBEÁLLÍTÁSOK VISSZAÁLLÍTÁSA ÉS ÚJ KAPCSOLAT LÉTREHOZÁSA

Ha a készüléket a helyi WiFi-hálózathoz szeretné csatlakoztatni, állítsa alaphelyzetbe a WiFi-kapcsolat beállítását. A készüléknek alvó üzemmódban kell lennie. Nyomja meg a "TIMER" gombokat és tartsa lenyomva körülbelül 5 másodpercig. A WiFi lámpa gyorsan villogni kezd, a készülék készen áll a kikeresésre. MEGJEGYZÉS: A készülék csak 2,4 GHz-es vezeték nélküli hálózatokkal működik együtt. A hálózatnak WPA2-PSK titkosítást és AES protokollt kell használnia.

## AZ ALKALMAZÁS CSATLAKOZTATÁSA A KÉSZÜLÉKHEZ WIFI ÉS BLUETOOTH SEGÍTSÉGÉVEL

Az alkalmazás elindítása után nyomja meg az „Eszköz hozzáadása” gombot. Körülbelül 15 másodperc elteltével a készülék felismerésre kerül. Nyomja meg a gombot a hozzáadás folytatásához. Válassza ki az elérhető WiFi hálózatot, és adja meg a megfelelő jelszót. A folytatáshoz nyomja meg a gombot. Egy idő után megjelenik az eszköz sikeres hozzáadásával kapcsolatos üzenet.

## AZ ALKALMAZÁS CSATLAKOZTATÁSA AZ ESZKÖZHÖZ WIFI SEGÍTSÉGÉVEL

Az alkalmazás elindítása után nyomja meg az „Eszköz hozzáadása” gombot. A „Hozzáadás manuálisan” részben válassza ki a „kiszépek...” termékcsoporthoz, majd a „légkondicionáló” terméket. Ezt követően válassza ki az elérhető WiFi hálózatot, és adja meg a megfelelő jelszót. Az alkalmazás lecsatlakozik az

aktuális WiFi hálózatról, csatlakozik a készülékhez, és átadja a konfigurációs paramétereit. Az alkalmazás visszatér az előző hálózathoz. Egy idő után a készülék sikeres hozzáadásával kapcsolatos üzenet jelenik meg.







### **TISZTÍTÁS ÉS KARBANTARTÁS**

A termék tisztítása előtt győződjön meg, hogy az ki lett húzva az áramból, valamint, hogy teljesen lehűlt.

A légbeömlő és légkiömlő nyílásokat tartsa pormentesen. A termék felületét enyhén nedves ronggyal tisztítsa, majd törölje szárazra.

A víztartályt rendszeresen mossa át mosószeres szivaccsal, majd öblítse ki és törölje szárazra. Rendszeresen tisztítsa a légszűrőt.

## Pomembne informacije

Simbol	Simbol	Tip opozorila	Pojasnilo
 <p><b>Caution: risk of fire</b>  <b>Tip opozorila: POZOR!</b>  <b>Pojasnilo:</b>            Ta simbol pomeni, da naprava vsebuje lahko vnetljivo hladilno sredstvo. V primeru, da hladilno sredstvo izteče in je zunaj v bližini vir vžiga, obstaja nevarnost požara.</p>		OPOZORILO	Ta simbol pomeni, da je treba natančno prebrati Navodila za uporabo. Ta simbol pomeni, da sme priporočena opravila izvajati le ustrezni servisni specialist skladno z Navodili za namestitev.
		OPOZORILO	Ta simbol pomeni, da so informacije na voljo v Navodilih za uporabo ali v Navodilih za namestitev.
		OPOZORILO	Ta simbol pomeni, da je treba natančno prebrati Navodila za uporabo.

- Napravo je treba hraniti v prostoru brez trajno aktivnega odprtega ognja (na primer delujoče plinske naprave) in brez virov vžiga (na primer delujočega električnega grelnika).
- Napravo je treba hraniti na način, ki bo onemogočal kakršne koli mehanske poškodbe. Ne prebadati in ne izpostavljati ognju.
- Vsakdo, ki je udeležen pri servisnih delih na napeljavah hladilnega sredstva ali pri posegih v to napeljavo, mora imeti veljaven certifikat, ki ga je izdala akreditirana organizacija, potrjujoč usposobljenost te osebe za varno ravnanje s hladilnimi sredstvi skladno z zahtevami. Servisiranje mora biti opravljeno izključno v skladu s priporočili proizvajalca opreme. Vzdrževanje in popravila, ki zahtevajo pomoč drugega kvalificiranega osebja, se sme izvajati le pod nadzorom osebe, usposobljene za delo z lahko vnetljivimi

hladilnimi sredstvi.

- Pred začetkom del v zvezi s sistemi, ki vsebujejo lahko vnetljiva hladilna sredstva, je nujno treba preveriti varnost, da se minimalizira nevarnost vžiga. Dela je treba opravljati skladno s kontrolnim postopkom tako, da je tekom opravljanja del nevarnost prisotnosti lahko vnetljivega plina ali hlapov spravljena na minimum. Celotno vzdrževalno osebje in druge osebe, ki delajo v bližini, morajo biti poučene o naravi izvajanega dela. Izogibati se je treba delom v zaprtih prostorih. Prostor okoli delovnega mesta je treba izolirati. Prepričajte se, da so bili pogoji na območju naprave zavarovani s preveritvijo lahko vnetljivih materialov.
- Hladilni plin je lahko brez vonja.
- V napravi se nahaja določeno število gramov hladilnega plina R290 (glejte nazivno ploščico).
- R290 je hladilni plin, ki izpolnjuje zahteve evropskih okoljskih direktiv. Ne prebadati nobenih delov hladilne napeljave.
- V primeru nameščenosti, uporabe ali hranjenja naprave na mestu, kjer ni ustreznega prezračevanja, mora biti prostor zasnovan tako, da se v njem ne bo kopičilo hladilno sredstvo (v primeru iztekanja) in se ne bo ustvarjala nevarnost požara ali eksplozije zaradi prisotnosti električnih grelnikov, štedilnikov ali drugih virov vžiga.
- Transport opreme, ki vsebuje vnetljiva hladilna sredstva: glejte transportne predpise.
- Označitev opreme s simboli: glejte lokalne predpise.
- Odstranjevanje odrabljenih opreme, ki vsebuje vnetljiva hladilna sredstva: glejte predpise dane države.
- Hranjenje opreme/naprav: opremo je treba hraniti v skladu z navodili proizvajalca.



- Hranjenje (skladiščenje) zapakirane (neprodane) opreme: Zaščitna embalaža hranjene opreme mora ščititi pred uhajanjem hladilnega sredstva v primerih mehanskih poškodb opreme. Maksimalno število kosov opreme, ki jih je možno hraniti skupaj, določajo lokalni predpisi.
- Pred začetkom uporabe naprave je treba prebrati navodila za uporabo ter ukrepati skladni z njihovimi določili. Proizvajalec ne odgovarja za škode, nastale kot posledica neustrezne uporabe oz. neustreznega ravnanja z napravo. Ta navodila za uporabo je treba shraniti, da bi jih lahko uporabljali tudi v prihodnosti.
- Naprava je namenjena uporabi izključljivo v gospodinjstvu.
- Uporabljati napravo izključljivo v skladu z namenom.
- Napravo je treba priključiti na ozemljeno vtičnico, ki odgovarja opisu na podatkovni ploščici.
- Preveriti je treba, ali skupna poraba toka naprav, ki so priklopljene na stensko vtičnico ne presega maksimalne obremenitve varovalke.
- Le se uporablja podaljšek, je treba preveriti, ali skupna poraba moči naprav, ki so priklopljene na podaljšek, ne presega parametrov obremenitve podaljška. Žico podaljška je treba namestiti na način, ki izključuje naključno spotikanje.
- Preveriti je treba, ali je podaljšek ozemljen, trožilni s ozemljeno vtičnico.
- Napajalna žica ne sme biti obešena na robu mize ali police, isto tako ne sme se dotikati vročih površin.
- Napravo se ne sme upravljati z zunanjim časovnim stikalom, daljinskim upravljalnikom oz. drugo opremo, ki napravo lahko avtomatsko izklopi.
- Pred začetkom vzdrževalnih del je treba napravo nujno

izklopiti iz napajanja.

- Med odstranjevanjem napajalne žice je treba vedno držati za vtičnico. Nikoli ne vleci za kabel, ker na ta način se lahko poškoduje vtičnica oz. kabel, v skrajnih primerih pa celo pride do smrtonosnega električnega udara.
- Ko je naprava priklopljena na vtičnico, je ne smete pustiti brez nadzora.
- Naprave na dati v vodo ali kakšno drugo tekočino.
- Napravo je treba redno čistiti, skladno s priporočili, ki jih določa poglavje o Čiščenju in vzdrževanju.
- Naprave na nameščati v bližini virov toplote, plamena, električnega grelca oz. na vroči pečici. Naprava se ne sme nahajati na kakšni drugi napravi.
- Napravo lahko uporabljajo otroki od 8 let starosti, fizično omejene, duševno motene osebe ter ljudje, ki nimajo izkušenj s tovrstno opremo, vendarle samo takrat, ko jim je zagotovljen nadzor oz. usposabljanje glede varne uporabe, tako da se seznanijo z morebitnimi tveganji. Otroki se ne smejo igrati z napravo. Otroki ne smejo čistiti in vzdrževati naprave brez nadzora odraslih. Če so v bližini naprave ali hišni ljubimčki, je treba med uporabo aparata biti posebno pozoren. Otroki se ne smejo igrati z napravo.
- Naprave ne uporabljati v bližini vnetljivih snovi.
- Naprave ne izpostavljati vremenskim razmerjem (dež, sonce in drugo) ter ne uporabljati v pogojih povišane vlažnosti (kopalnica, vlažne kemping hiše).
- Občasno je treba preveriti stanje napajalne žice. V primeru, ko pride do poškodbe napajalne žice, jo je treba zamenjati pri proizvajalcu oz. v pooblaščenem servisnem podjetju, da se preprečijo morebitne nevarnosti.
- Ne uporabljati naprave, ko sta napajalna žica ali vtičnica

- pokvarjena, ko je naprava na katerikoli drugi način poškodovana oz. njeno delovanje ni pravilno. Naprave ne popravljajte sami (nevarnost električnega udara).
- Poškodovano napravo dostavite v pristojno servisno podjetje, kjer bo le-ta pregledana in po potrebi popravljena.
  - Kakršnakoli popravila naj opravljajo samo pooblaščen servisna podjetja. Neustrezno popravilo predstavlja veliko nevarnost za uporabnika.
  - Uporabljajte samo originalne oz. s strani proizvajalca priporočene dodatke in pripomočke. Uporaba neustreznih dodatkov lahko privede do poškodbe naprave ter nevarnosti za človekovo zdravje.
  - Pečice ni dovoljeno postavljati neposredno pod električno vtičnico. Napajalnega kabla ne nameščati nad pečico.
  - Napravo postavite tako, da se zagotovi optimalno kroženje zraka. Razvlažilnik naj se nahaja na oddaljenosti najmanj 30 cm od sten, pohištva, zaves idr.
  - Redno čistite rešetke za dovod in izpust zraka.
  - Naprave ne pokrivajte, ne prekrivajte prezračevalnika rešetak naprave, ne postavite nanj nobenih drugih predmetov.
  - Naprave ne uporabljajte v bližini topil, barv, insekticidov in drugih kemijskih sredstev.
  - Naprave ne postavite in ne uporabljajte na mestih, na katerih obstaja tveganje neposrednega stika z vodo, na primer v bližini tuša, kadi, umivalnika.
  - Naprave ne nagibajte, ko je v zbiralniku vode vsaj nekaj vode.
  - Napravo postavite na podlagi, ki zdrži obremenitev z vsaj 40 kg.
  - Ne uporabljajte v prostorih površine manj kot 13m<sup>2</sup>.
  - Ne nameščajte kakršnih koli predmetov v vhodnih in izhodnih rešetkah naprave.

- Curka zraka nikoli ne usmerite neposredno v smeri živali ali rastlin.
- Voda, klimatska naprava, ni primerna za prehrano (voda je bistveno demineralizirana). Vodo je treba usmeriti v odtok.
- Naprava lahko deluje pri temperaturi okolja 5–35°C.
- Pred prvo uporabo odstranite vse zaščitne elemente, kot so: karton, folija in polistiren.
- Po prevozu naprave oz. ko je bila naprava obrnjena (ni bila v pokončni legi), je treba pred zagonom počakati najmanj tri ure.



## Deklarācija

Ar šo uznēmums Blaupunkt Competence Center 2N-Everpol Šp. z o.o. apliecina, ka šī ierīce atbilst Direktīvas 2014/53/ES prasībām un citiem attiecīgajiem noteikumiem. Pilnu atbilstības deklarāciju var iegūt produkta cilnē tīmekļa vietnē [www.blaupunkt.com](http://www.blaupunkt.com). Reģistrācijas apliecības īpašnieks: 2N-Everpol Sp. z o.o., Puławska 403A, 02-801 Warszawa, Polija, tālrunis: +48 22 688 08 00, epasts: [info@everpol.pl](mailto:info@everpol.pl)



Če se na napravi nahaja oznaka - prekrizhan zabojnok za odpadke, to pomeni, da za izdelek veljajo določila evropske smernice 2012/19/EU. Seznaniti se je treba z lokalnimi zahtevami za zbiranje električnih ter elektronskih odpadkov. Ukrepati je treba v skladu z lokalnimi predpisi. Izdelka se ne sme odstranjevati skupaj z navadnimi odpadki. Ustrezno odstranjevanje starega izdelka pomaga izključiti morebitne negativne učinke na okolje in človekovo zdravje.

Podatki za varovanje okolja

Komplet vsebuje samo potrebne elemente. Prizadevali smo si, da bodo vsi tri elementi embalaže lahko odstranljivi: karton (škafila), polistirenska pena (zunanja zaščita) in polietilen (vreče, zaščitni plast). Naprava izvedena iz materialov, ki se lahko reciklirajo, ter jih lahko po demontaži s strani strokovnega podjetja ponovno uporabljamo. Upoštevati je treba lokalne predpise za odstranjevanje embalaže, porabljenih baterij ter nepotrebnih naprav.



Naprava izdelana iz visokokakovostnih materialov ter komponent, ki se lahko reciklirajo in ponovno uporabijo.

## TEHNIČNI PODATKI

Hladilna zmogljivost: 4700 W / 16k BTU  
 Visoka energijska učinkovitost, EER 2.6, energijski razred A  
 Pretok zraka: 450 m<sup>3</sup>/h  
 Učinkovitost razvlaževanja: 1.9 l/h  
 Največja raven hrupa: 1,5 kW: LPA: 56 dB, LWA: 65 dB  
 Nazivna moč (poraba energije): 1712 W  
 Napajanje: 220-240 V ~ 50 Hz  
 Maksimalni tlak utekočinjenja: 0.7 Mpa  
 Maksimalni tlak izhlapevanja: 3.2 Mpa  
 Frekvenčno območje WiFi oddajnika: 2.400 do 2.4835 GHz  
 Moč WiFi oddajnika: ≤ 17.5 dBm

## OPIS UPRAVLJALNE PLOŠČE

- |   |   |
|---|---|
| 1. Upravljalna plošča   | WiFi  |
| 1.1 Stikalo za vklop/izklop (POWER)                                 | 1.9 Gumb za nastavev časovnika                          |
| 1.2 Gumb za spremembo načina delovanja (MODE)                       | 1.10 Gumb za povečanje (temperature ali časa časovnika) |
| 1.3 Indikator načina delovanja                                      | 1.11 Prikazovalnik                                      |
| 1.4 Gumb nočnega načina (NIGHT MODE)                                | 2. Ventilacija  |
| 1.5 Gumb za znižanje (temperature ali časa časovnika)               | 3. Sprednji panel                                       |
| 1.6 Gumb SWING – avtomatsko oscilacijsko spreminjanje smeri pihanja | 4. Rešetka za dovod zraka s filtrom                     |
| 1.7 Gumb za uravnavanje moči pihanja (SPEED)                        | 5. Držala   |
| 1.8 Indikatorji hitrosti ventilatorja in omrežja                    | 6. Izhod zraka  |
|   | 7. Odtok vode z zamaškom                                |
|   | 8. Kolesa   |

## PRIPRAVA NAPRAVE ZA DELO

Klimatska naprava mora zrak odvajati na zunanjo stran hlajenega prostora. V ta namen morate izpušno cev priključiti na napravo, drugi konec pa usmeriti navzven skozi rahlo odprto okno ali v ta namen pripravljeno prezračevalno rešetko. Pazite, da je odtočna cev čim krajša. Izpušna cev se segreje in njena toplota pa ostane v prostoru. Če je treba uporabiti daljšo cev za odvod toplote, priporočamo, da uporabite izolacijo, na primer cev obložite z volno ali polistirenom.

Klimatska naprava običajno ne potrebuje cevi za odvajanje kondenzata. Če je vlažnost zelo visoka ali če želite osušiti zrak v prostoru, je ta rešitev morda priporočljiva. Vodo je treba s tanko cevko odvesti v kanalizacijo. Voda bo močno demineralizirana in ne bo primerna za pitje ali zalivanje rastlin.

Klimatsko napravo postavite na mesto, kjer pretok zraka ni oviran. Okoli klimatske naprave mora biti vsaj 50 cm prostega prostora. Posebno pozornost namenite zavesam in drugim tekstilnim materialom, da ne ovirajo pretoka zraka. Klimatske naprave ne postavljajte v bližino virov toplote, na neposredno sončno svetlobo, na mesta, ki so izpostavljena vibracijam in udarcem, v zaprašene prostore, v pohištvu, ki omejuje pretok zraka, in na neravne površine.

Namestite izpušno cev. Priključite cev na priključek. Na drugem koncu pritrdilni element privijte na okensko tesnilo.

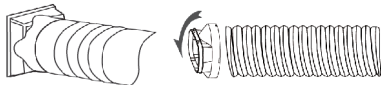

Izpušno cev postavite v okno in jo raztegnite tako, da doseže klimatsko napravo. Izogibajte se pregibom in prelomom v cevi. Zmanjšanje pretoka zraka povzroči zmanjšanje učinkovitosti naprave.

## UPORABA NAPRAVE

1. Priklopite napravo na vir napajanja.
2. Vključite napravo s stikalom POWER (1.1)
3. S pritiskom na gumb za izbiro načina delovanja MODE (1.2) izberite način delovanja: hlajenje, razvlaževanje, ventilator.
4. Če želite prilagoditi smer pihanja, s pritiskom na gumb za oscilacijo SWING vklopite funkcijo ventilatorja in jo nato izklopite s pritiskom na isti gumb, ko je rešetka v zelenem položaju.
5. Nastavite pričakovano temperaturo s smernimi tipkami gor in dol (1.10, 1.5).
6. Moč pihanja lahko spremenite s pritiskom na gumb za uravnavanje moči pihanja SPEED (1.7).
7. Funkcija časovnika:

Z aktiviranjem načina TIMER, ko je naprava izklopljena, nastavite število ur, po katerih se bo naprava vklopila.

Z aktiviranjem načina TIMER, ko je naprava vklopljena, nastavite število ur, po katerih se bo naprava izklopila.

Čas časovnika nastavite s smernimi tipkami gor in dol (1.10, 1.5) po pritisku na gumb časovnika (1.9).

Ko je funkcija TIMER nastavljena, naprava preide v način časovnika za izklop/vklop. V tem načinu naprava deluje v skladu z izbrano nastavitvijo.

Za izklop časovnika nastavite vrednost časovnika na 00 ali pritisnite stikalo POWER (1.1).

8. Funkcija nočnega načina:

Ko je ta način aktiviran, bo naprava po eni uri dvignila ciljno temperaturo za eno stopinjo, po naslednji uri pa še za eno stopinjo.

9. OPOMBA: klimatska naprava ima funkcijo samodejnega odmrzovanja. Če je aktiviran način samodejnega odmrzovanja, bo ventilator deloval, indikator vklopa pa bo utripal. Ko bo odmrzovanje zaključeno, klimatska naprava ponovno začne delovati.

10. Če se pladenj za odtekanje kondenzata prepolni, naprava preneha delovati. Odklopite napravo iz električnega omrežja in pod odtok vode postavite posodo. Odprite zamašek in počakajte, da voda odteče. Nato zaprite odtok. Med tem postopkom aparata ne nagibajte močno, saj se lahko iz pladnja za odtekanje izlije voda.

11. Obstaja možnost priključitve cevke za odvajanje kondenzata. Cevko priključite na zgornji odtok in zagotovite, da je cevka vedno nagnjena proti zunanji posodi ali odtočni rešetki.

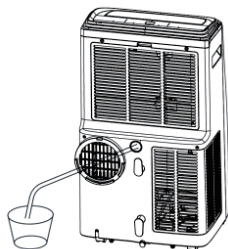

### PONASTAVITEV NAPRAVE IN NOVA POVEZAVA

Za povezovanje naprave z lokalnim omrežjem WiFi ponastavite WiFi povezavo. Naprava mora biti v načinu mirovanja. Pritisnite in za 5 sekund pridržite tipko »TMIER«. Dioda WiFi začne hitro utripati. Zdaj lahko poiščete napravo. POZOR: naprava je združljiva le z brezžičnimi omrežji 2,4 GHz. Omrežje mora uporabljati šifriranje WPA2-PSK in protokol AES.

### POVEZOVANJE APLIKACIJE I NAPRAVE PREKO WIFI IN BLUETOOTH

Po zagonu aplikacije tapnite »dodaj napravo«. Po približno 15 sekundah aplikacija prepozna napravo. Tapnite za nadaljevanje. Izberite razpoložljivo omrežje WiFi in vtipkajte ustrezno geslo. Tapnite za nadaljevanje. Čez nekaj sekund se pojavi sporočilo o uspešnem dodajanju naprave.

### POVEZOVANJE APLIKACIJE I NAPRAVE PREKO WIFI

Po zagonu aplikacije tapnite »dodaj napravo«. V oddelku »Ročno dodajanje« izberite tip izdelka »majhne naprave...« in nato »klimatska naprava«. Nato izberite razpoložljivo omrežje WiFi in vtipkajte ustrezno geslo. Aplikacija prekine povezavo s trenutnim omrežjem WiFi, se poveže z napravo in posreduje parametre za konfiguracijo. Aplikacija se vrne na prejšnje omrežje. Čez nekaj sekund se pojavi sporočilo o uspešnem dodajanju naprave.



### ČIŠČENJE IN VZDRŽEVANJE

Pred začetkom čiščenja preverite, ali je naprava odklopljena od napajanja in ohlajena. Dovodne in odvodne odprtine ne smejo biti zapašene. Napravo čistite z rahlo vlažno krpico in nato obrišite do suhega.





Zbiralnik vode je treba redno obrisati z gobico z detergentom za pomivanje posode, nato oprati in obrisati do suhega.

Redno čistite filtra za zrak.





## Važne obavijesti

Simbol	Simbol	Napomena	Objašnjenje
 <p><b>Caution: risk of fire</b>  <b>Napomena: UPOZORENJE</b>  <b>Objašnjenje:</b>            Ovaj simbol označava da se u uređaju nalazi lako zapaljivo rashladno sredstvo. U slučaju curenja rashladnog sredstva i njegovog kontakta s vanjskim izvorom paljenja, postoji opasnost od požara.</p>	 <p>UPOZORENJE</p>	Ovaj simbol označava da treba pažljivo pročitati upute za upotrebu.	
	 <p>UPOZORENJE</p>	Ovaj simbol označava da preporučene radnje treba obavljati servisni stručnjak u skladu s uputama za instaliranje.	
	 <p>UPOZORENJE</p>	Ovaj simbol označava da su dostupne informacije koje sadrže upute za korištenje ili upute za instaliranje.	

- Uređaj treba čuvati u prostoriji bez stalnog otvorenog plamena (na primjer plinskog uređaja koji radi) i izvora paljenja (na primjer električne grijalice koja radi).
- Uređaj treba čuvati tako da se spriječi nastanak mehaničkog oštećenja. Ne probijati i ne izlagati djelovanju vatre.
- Svaka osoba koja je angažirana za servisne radove u krugu rashladnog sredstva ili koja na njega utječe, mora imati aktualni, važeći certifikat koji je izdala akreditirana organizacija i koji potvrđuje njihove kvalifikacije za sigurno postupanje s rashladnim sredstvima u skladu sa zahtjevima.
- Servisne radove treba obavljati isključivo prema preporukama proizvođača opreme. Održavanja i popravci za koje se zahtijeva pomoć drugog kvalificiranog osoblja, moraju se vršiti pod nadzorom osobe koja je kompetentna za korištenje lako zapaljivih rashladnih sredstava.

- Prije obavljanja radova na sustavima koji sadrže lako zapaljiva rashladna sredstva, nužno je provjeriti sigurnost radi minimalizacije rizika od zapaljenja. Radovi se moraju obavljati u skladu s kontrolnim postupkom kako bi se minimalizirao rizik od prisutnosti lako zapaljivog plina ili isparenja tijekom obavljanja radova. Cijelo osoblje za održavanje i ostale osobe koje rade u okolini bit će obaviještene o prirodi obavljanih radova. Izbjegavajte rad u zatvorenim prostorima. Prostor oko radnog mjesta mora se odvojiti. Provjerite jesu li uvjeti u prostoru osigurani kontrolom lako zapaljivih materijala.
- Rashladni plin može biti bez mirisa.
- U uređaju se nalazi određeni broj grama rashladnog plina R290 (vidi natpisnu pločicu).
- R290 rashladni je plin koji ispunjava zahtjeve europskih direktiva o zaštiti okoliša. Ne probijati nijedan element rashladnog kruga.
- U slučaju instaliranja, eksploatacije ili čuvanja uređaja na mjestu bez odgovarajuće ventilacije, prostorija mora biti projektirana tako da ne dođe do gomilanja rashladnog sredstva (u slučaju njegovog curenja) koje može dovesti do požara ili eksplozije zbog prisustva električnih grijalica, štednjaka ili drugih izvora paljenja.
- Transport opreme koja sadrži zapaljiva rashladna sredstva: vidi propise povezane s transportom.
- Označavanje opreme simbolima: vidi lokalne propise.
- Zbrinjavanje opreme koja sadrži zapaljiva rashladna sredstva: vidi nacionalne propise.
- Čuvanje opreme/uređaja: oprema se treba čuvati u skladu s uputama proizvođača.
- Čuvanje pakirane (neprodane) opreme: Zaštitno pakovanje

- čuvane opreme treba štititi od curenja rashladnog sredstva u slučaju mehaničkog oštećenja opreme. Maksimalni broj ukupno čuvanih komada opreme određuju lokalni propisi.
- Prije uporabe stroja pročitajte upute za rukovanje i slijedite upute sadržane u njima. Proizvođač ne odgovara za štete uzrokovane uporabom uređaja suprotno njezinoj namjeni ili neodgovarajućim rukovanjem. Molimo sačuvajte ovaj priručnik, tako da možete ga koristiti također tijekom kasnijeg korištenja proizvoda.
  - Uređaj se koristi samo za domaću upotrebu. Ne koristiti za druge svrhe, koje nisu u skladu sa svojom namjenom.
  - Uređaj mora biti priključen isključivo u uzemljenu utičnicu s obilježjima u skladu s vrijednostima na tipskoj pločici.
  - Pobrinite se da ukupna potrošnja energije svih uređaja priključenih na zidnu utičnicu ne prelazi maksimalno opterećenje osigurača.
  - Ako koristite produžni kabel, provjerite da ukupna potrošnja energije uređaja koji su priključeni na produžni kabel ne prekorači parametra njegovog opterećenja. Žicu produžnog kabela treba smjestiti na takav način da se izbjegnu slučajne udarce i okidanje.
  - Provjerite je li kabel uzemljen, s 3 žicama, i utičnicom s uzemljenjem.
  - Nemojte dopustiti da kabel napajanja visi na rubu stola ili police ili dodira vruće površine.
  - Uređaj nije namijenjen za upravljanje preko vanjskog timera, odvojenog daljinskog upravljača, ili druge opreme koja može automatski uključiti uređaj.
  - Prije radova održavanja treba uvijek bezuvjetno isključiti uređaj iz jedinice napajanja.
  - Prilikom isključivanja kabela za napajanje uvijek ga izvući iz

utičnice držeći utikač. Nikad ne iskopčajte strujni kabel povlačenjem kabela jer bi to moglo dovesti do oštećenja utikača ili kabela, u ekstremnim slučajevima može čak dovesti do fatalnog strujnog udara.

- Ne ostavljajte opremu uključenu u utičnicu bez nadzora.
- Ne uranjajte uređaj u vodu ili neku drugu tekućinu.
- Uređaj treba redovito čistiti u skladu s preporukama opisanim u odjeljku o čišćenju i održavanju.
- Ne postavljajte uređaja blizu izvora topline, plamena, električnog grijaćeg elementa ili na vrućoj peći. Nemojte stavljati na bilo kojem drugom uređaju.
- Ovu opremu mogu koristiti djeca od najmanje 8 godina, osobe sa smanjenim fizičkim, mentalnim mogućnostima i ljudi s nedostatkom iskustva i znanja, ako će se osigurati nadzor ili intruktažu u vezi s upotrebom opreme na siguran način, da bi dobro razumijeli povezani rizici. Djeca ne mogu se igrati opremom. Djeca bez nadzora ne mogu čistiti i održavati opremu.
- Budite oprezni prilikom korištenja uređaja kada u blizini ima djece ili kućnih ljubimaca. Nemojte dopustiti djeci da se igraju s uređajem.
- Ne upotrebljavajte uređaja u blizini zapaljivih materijala.
- Nemojte izlagati uređaj vremenskim uvjetima (kiša, sunce, itd) i nemojte koristiti u uvjetima visoke vlage (kupaonice, vlažne kabine).
- Povremeno provjeravajte status kabela napajanja. Ako je neodvojivi kabel za napajanje oštećen treba ga zamijeniti kod proizvođača ili u specijalističkoj servisnoj radionici ili kod kvalificirane osobe radi izbjegavanja opasnosti.
- Ne koristite uređaj s oštećenim kabelom za napajanje ili utikačom ako su pale ili su oštećene na bilo koji način ili

- nepravilno rade. Nemojte samostalno popravljati uređaj jer to može uzrokovati strujni udar. Neispravan uređaj donesi u odgovarajući servisni centar za provjeravanje ili popravak.
- Potrebni popravci mogu se izvršavati samo od strane ovlaštenih servisa. Nepravilan popravak može dovesti do ozbiljnih opasnosti za korisnika.
  - Koristite samo originalni pribor za uređaj ili preporučen od strane proizvođača. Koristanje pribora koji nisu preporučeni od strane proizvođača može dovesti do oštećenja uređaja i ugroziti sigurnost korištenja.
  - Ne stavljajte pećnicu neposredno ispod utičnice. Ne stavljajte kabel za napajanje iznad pećnice. Kabel za napajanje ne smije doticati vrele površine pećnice.
  - Redovito čistite rešetke na ulazu i izlazu zraka.
  - Ne pokrivajte uređaj, ne pokrivajte ventilacijske rešetke uređaja, ne stavljajte nikakve predmeta na uređaj.
  - Blizu uređaja nemojte koristiti otapala, boje, sredstva protiv insekata i druga kemijska sredstva.
  - Uređaj nemojte stavljati niti koristiti na mjestima na kojima bi bio izložen izravnom kontaktu s vodom, kao što je tuš, kada, umivaonik i sl.
  - Ne naginjite uređaj ako se u spremniku za vodu može nalaziti voda.
  - Uređaj stavljajte na površinu otpornu na pritisak od najmanje 40 kg.
  - Nemojte koristiti uređaj u prostorijama manjim od 13m<sup>2</sup>.
  - Nemojte umetati nikakve predmete u rešetke za ulaz i izlaz zraka.
  - Ne upirite mlaz zraka izravno na životinje ili biljke.
  - Voda koja se sakuplja u odvlaživaču zraka ne smije se piti (voda je u velikoj mjeri demineralizirana). Izlijte je u otpadne

vode.

- Uređaj može raditi u opsegu temperatura: 5-35°C.
- Prije prve upotrebe uklonite sve zaštitne elemente, kao što su kartoni, folije, stiropor.
- Nakon prevoženja ili okretanja uređaja (kada nije bio u vertikalnom položaju) pričekajte najmanje 3 sata prije njegovog uključivanja.



## Izjava

Niže navedenim Blaupunkt Competence Center 2N-Everpol Sp. z o.o. izjavlja da je ovaj proizvod u skladu sa zahtjevima i drugim relevantnim odredbama Direktive 2014/53/EU. Za potpunu Izjavu o sukladnosti posjetite stranicu [www.blaupunkt.com](http://www.blaupunkt.com) na kartici proizvoda.

Odgovorni subjekt: 2N-Everpol Sp. Z o.o.

Puławska 403A, 02-801 Varšava, Poljska Telefon: +48 22 688 08 00, e-mail: [info@everpol.pl](mailto:info@everpol.pl)



Ako uređaj ima znak prekrštenog kontejnera za smeće, to znači da je proizvod pokriven odredbama Europske direktive 2012/19/EU. Molimo pogledajte zahtjeve lokalnog sustava za prikupljanje električnog i elektroničnog otpada. Postupajte u skladu s lokalnim propisima. Ne bacajte ovaj proizvod zajedno s kućnim otpadom. Pravilno odlaganje isluženog uređaja će spriječiti potencijalne negativne posljedice za prirodni okoliš i ljudsko zdravlje.

### Informacije o zaštiti okoliša

Paket uključuje samo neophodne elemente. Pobrinuli smo se da tri komponente materijala za pakiranje lako se odvajaju: karton (kutija), polistirenska pjena (zaštita iznutra) i polietilen (vrećice, zaštitna folija). Uređaj izrađen od materijala koji se mogu reciklirati i ponovo upotrijebiti nakon demontaže od strane specijalizirane tvrtke. Poštujte lokalne propise o odlaganju ambalaže, iskorištenih baterija i nepotrebne opreme.



Proizvod je izrađen od visokokvalitetnih materijala, koji se mogu reciklirati i ponovo upotrijebiti.

## TEHNIČKI PODACI

Snaga hlađenja: 4700 W / 16k BTU

Visoka energetska učinkovitost, EER 2.6, energetski razred A

Protok zraka: 450 m<sup>3</sup>/h

Učinkovitost odvlaživanja: 1.9 l/h

Maksimalna razina buke: LPA: 56 dB, LWA: 65 dB

Nazivna snaga (potrošnja energije): 1712 W

Napajanje: 220-240V~50Hz

Maks. tlak kondenzacije: 0.7 Mpa

Maks. tlak isparivanja: 3.2 Mpa

Opet frekvencije WiFi-a: 2.400 do 2.4835 GHz

WiFi transmitter energija: ≤17.5 dBm

## OPIS UPRAVLJAČKE PLOČE

- |   |  |
|---|--|
| 1. Upravljačka ploča  | 1.9 Tipka za podešavanje timera                          |
| 1.1 Prekidač napajanja  | 1.10 Tipka za povećanje (temperatura ili vrijeme timera) |
| 1.2 Tipka za način rada (MODE)                                    | 1.11 Zaslon  |
| 1.3 Indikator načina rada   | 2. Ventilacijski otvor                                   |
| 1.4 Tipka za noćni način rada (NIGHT MODE)                        | 3. Prednja ploča   |
| 1.5 Tipka za smanjivanje (temperatura ili vrijeme timera)         | 4. Rešetka ulaza zraka s filtrom                         |
| 1.6 Tipka SWING – automatska oscilirajuća promjena smjera puhanja | 5. Ručka   |
| 1.7 Tipka za podešavanje sile puhanja (SPEED)                     | 6. Izlaz zraka   |
| 1.8 Indikatori brzine ventilatora i WiFi mreže                    | 7. Odvod vode s čepom                                    |
|   | 8. Kotači  |

### PRIPREMA UREĐAJA ZA RAD

Klima-uređaj zahtijeva ispuštanje zraka izvan hladne prostorije. U tu svrhu potrebno je priključiti odvodnu cijev za zrak na uređaj, a drugi kraj usmjeriti prema van kroz odškrinut prozor ili u za to pripremljenu ventilacijsku rešetku. Provjerite je li izlazna cijev što kraća. Odvodna cijev se zagrijava i toplina će ostati u prostoriji. U slučaju potrebe za korištenjem duže odvodne cijevi za toplinu, preporučuje se upotreba izolacije, poput oblaganja cijevi vunom ili stiroporom.

Klima-uređaj obično ne zahtijeva spajanje cijevi za odvod kondenzirane vode. U slučaju vrlo visoke vlažnosti ili želje za sušenjem zraka u prostoriji, može se preporučiti takvo rješenje. Vodu treba ispustiti kroz crijevo do odvoda u kanalizaciju. Voda će biti jako demineralizirana i nije prikladna za konzumaciju ili zalijevanje biljaka.

Postavite klima-uređaj na mjesto gdje protok zraka neće biti blokiran. Oko klima uređaja treba biti najmanje 50 cm slobodnog prostora. Obratite posebnu pozornost na zavjese i drugi tekstil, kako ne bi ograničavale protok zraka. Ne postavljajte klima uređaj u blizini izvora topline, na izravnom sunčevom svjetlu, na mjestima izloženim vibracijama i udarcima, u prašnjavim prostorijama, unutar namještaja koji ograničava protok zraka te na neravnoj površini.

Ugradite odvodnu cijev za zrak. Spojite cijev na priključak. Na drugom kraju zavrnite pričvršćivanje na brtvu prozora.

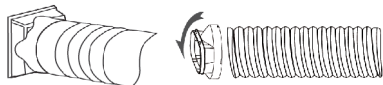

Postavite ispusnu cijev u prozor, a zatim je rastegnite dok ne dođe do klima-uređaja. Izbjegavajte savijanja i pregibe na cijevi. Smanjenje protoka zraka uzrokovat će smanjenje učinkovitosti uređaja.

### UPORABA UREĐAJA

1. Priključite uređaj na napajanje.
2. Uključite uređaj tipkom prekidača POWER (1.1)
3. Odaberite način rada uređaja između hlađenja, sušenja, ventilatora pritiskom na tipku za odabir MODE (1.2).
4. Za podešavanje smjera vjetra aktivirajte funkciju SWING ventilatora pritiskom na tipku za oscilaciju (1.6) i ponovno je deaktivirajte pritiskom na tipku kada je rešetka u očekivanom položaju.
5. Očekivana temperatura mora se podesiti tipkama sa strelicama prema gore i prema dolje (1.10, 1.5).
6. Snaga puhanja može se promijeniti pritiskom na tipku za podešavanje SPEED puhanja (1.7).
7. Funkcija timera:

Uključivanjem načina TIMER kada je uređaj isključen podesit će se broj sati koliko će se uređaj uključiti. Uključivanjem načina TIMER kada je uređaj uključen podesit će se broj sati nakon kojih će se uređaj isključiti.

Vrijeme timera podešava se tipkama strelica gore i dolje (1.10, 1.5) nakon pritiska tipke timera (1.9). Nakon podešavanja funkcije TIMER, uređaj će ući u način rada off/timer. U ovom načinu rada uređaj će raditi u skladu s odabranom postavkom.

Da biste onemogućili tajmer, podesite vrijednost tajmera na 00 ili pritisnite tipku POWER (1.1).

8. Funkcija noćnog načina rada:

Nakon pokretanja ovog načina rada, uređaj će podići ciljnu temperaturu za jedan stupanj nakon 1 sata i za drugi stupanj nakon sljedećeg.

9. NAPOMENA: klima-uređaj ima funkciju automatskog odmrzavanja. U slučaju aktivacije automatskog načina odmrzavanja, ventilator će raditi, a indikator uključivanja će treptati. Nakon završetka postupka odmrzavanja, klima-uređaj će nastaviti s radom.

10. U slučaju prelijevanja posude za kondenzat, uređaj će zaustaviti rad. Isključite uređaj iz izvora napajanja, a zatim stavite posudu pod odvod vode. Otvorite čep i pričekajte da se voda isprazni. Zatim začepite odvod. Nemojte prevrtati uređaj tijekom ovog postupka jer se voda može prosuti iz posude za kapanje.

11. Moguće je spojiti cijev za odvod kondenzata. Spojite ga na gornji odvod i osigurajte stabilan pad



cijevi prema vanjskoj posudi ili rešetki za odvod.

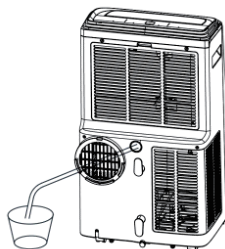

### PONIŠTAVANJE POSTAVKI UREĐAJA I KREIRANJE NOVOG SPOJA

Za povezivanje uređaja s lokalnom WiFi mrežom morate resetirati postavke WiFi veze. Uređaj bi trebao biti u stanju mirovanja. Pritisnite tipke "TMIER» oko 5 sekundi. WiFi LED će brzo treperiti, uređaj je spreman za pretragu. NAPOMENA: Uređaj radi samo s bežičnim mrežama od 2,4 GHz. Mreža bi trebala koristiti WPA2-PSK šifriranje i AES protokol.

### SPAJANJE APLIKACIJE S UREĐEJEM PREKO WIFI I BLUETOOTH

Nakon pokretanja aplikacije pritisnite gumb "dodaj uređaj". Nakon ok.15 sekundi, uređaj će biti prepoznati. Pritisnite tipku da bi nastavili postupak. Zatim odaberite dostupnu WiFi mrežu i unesite odgovarajuću lozinku. Pritisnite tipku da bi nastavili. Nakon kraćeg vremena trebali biste vidjeti poruku da je uređaj uspješno dodan.

### SPAJANJE APLIKACIJE S UREĐEJEM PREKO WIFI

Nakon pokretanja aplikacije pritisnite gumb "dodaj uređaj". U odjeljku "Dodaj ručno" odaberite grupu proizvoda "mali uređaji...", a zatim proizvod «klima uređaj». Zatim odaberite dostupnu WiFi mrežu i unesite odgovarajuću lozinku. Aplikacija se treba odspojiti s trenutne WiFi mreže, spojiti na uređaj i prosljediti konfiguracijske parametre. Aplikacija bi se trebala vratiti na prethodnu mrežu. Nakon kraćeg vremena trebali biste vidjeti poruku da je uređaj uspješno dodan.



### ČIŠĆENJE I ODRŽAVANJE

Prije čišćenja uređaja provjerite je li isključen iz struje i je li se u potpunosti ohladio.





Otvori za ulaz i izlaz zraka moraju biti bez prašine. Uređaj nježno obrišite navlaženom krpicom a zatim osušite.

Spremnik za vodu treba redovito brisati spužvom s dodatkom deterdženta za pranje posuđa, a zatim isprati i osušiti.

Filter zraka treba redovito čistiti.



## σημαντικές πληροφορίες

Σύμβολο	Σύμβολο	Προσοχή	Επεξήγηση
 <p><b>Caution: risk of fire</b>  <b>Σύμβολο: ΠΡΟΕΙΔΟΠΟΙΗΣΗ</b>  <b>ERLÄUTERUNGEN:</b>            Αυτό το σύμβολο υποδεικνύει ότι υπάρχει ένα εύφλεκτο ψυκτικό μέσο στη συσκευή. Εάν το ψυκτικό μέσο διαρρεύσει και έρθει σε επαφή με εξωτερική πηγή ανάφλεξης, υπάρχει κίνδυνος πυρκαγιάς.</p>	 <p>ΠΡΟΕΙΔΟΠΟΙΗΣΗ</p>	Αυτό το σύμβολο υποδεικνύει ότι οι οδηγίες χρήσης πρέπει να διαβαστούν προσεκτικά.	
	 <p>ΠΡΟΕΙΔΟΠΟΙΗΣΗ</p>	Αυτό το σύμβολο υποδεικνύει ότι οι συνιστώμενες ενέργειες πρέπει να εκτελούνται από έναν ειδικό της υπηρεσίας σέρβις σύμφωνα με τις οδηγίες εγκατάστασης.	
	 <p>ΠΡΟΕΙΔΟΠΟΙΗΣΗ</p>	Αυτό το σύμβολο υποδεικνύει ότι οι πληροφορίες που περιέχονται στις οδηγίες χρήσης ή εγκατάστασης είναι διαθέσιμες.	

- Η συσκευή να φυλάσσεται σε εσωτερικό χώρο χωρίς να λειτουργούν συνεχώς ανοικτές φλόγες (για παράδειγμα, μια ενεργή συσκευή αερίου) και πηγές ανάφλεξης (για παράδειγμα, ένας ενεργός ηλεκτρικός θερμαντήρας).
- Η συσκευή να φυλάσσεται με τρόπο που να αποτρέπει μηχανικές βλάβες. Μην τρυπάτε και μην εκθέτετε την στη φωτιά.
- Κάθε άτομο που εμπλέκεται ή παρεμβαίνει στη συντήρηση κυκλώματος του ψυκτικού μέσου, πρέπει να είναι κάτοχος έγκυρου πιστοποιητικού που έχει εκδοθεί από διαπιστευμένο οργανισμό και το οποίο επιβεβαιώνει τα προσόντα του για τον ασφαλή χειρισμό των ψυκτικών μέσων, όπως απαιτείται. Το σέρβις πρέπει να εκτελείται μόνο σύμφωνα με τις συστάσεις του κατασκευαστή του

εξοπλισμού. Η συντήρηση και οι επισκευές που απαιτούν τη συνδρομή άλλου ειδικευμένου προσωπικού θα πρέπει να εκτελούνται υπό την επίβλεψη προσώπου ικανού να χρησιμοποιεί εύφλεκτα ψυκτικά μέσα.

- Πριν από την εργασία σε συστήματα που περιέχουν εύφλεκτα ψυκτικά μέσα, είναι αναγκαίο να ελέγχεται η ασφάλεια προκειμένου να ελαχιστοποιείται ο κίνδυνος ανάφλεξης. Οι εργασίες πρέπει να εκτελούνται σύμφωνα με τη διαδικασία ελέγχου, ώστε να ελαχιστοποιείται ο κίνδυνος εύφλεκτων αερίων ή ατμών κατά τη διάρκεια της εργασίας.
- Όλο το προσωπικό συντήρησης και άλλα άτομα που εργάζονται στην περιοχή θα ενημερωθούν σχετικά με τη φύση των εργασιών που εκτελούνται. Αποφύγετε να εργάζεστε σε κλειστούς χώρους. Η περιοχή γύρω από το χώρο εργασίας πρέπει να είναι απομονωμένη. Βεβαιωθείτε ότι οι συνθήκες στην περιοχή είναι ασφαλείς ελέγχοντας τα εύφλεκτα υλικά.
- Το ψυκτικό αέριο μπορεί να είναι άοσμο.
- Η συσκευή περιέχει συγκεκριμένο αριθμό γραμμάρων του ψυκτικού αερίου R290 (βλ. πινακίδα τύπου).
- Το R290 είναι ψυκτικό αέριο που πληροί τις απαιτήσεις των ευρωπαϊκών περιβαλλοντικών οδηγιών. Μην τρυπάτε κανένα μέρος του κυκλώματος ψύξης.
- Σε περίπτωση εγκατάστασης, λειτουργίας ή φύλαξης της συσκευής σε χώρο όπου δεν υπάρχει επαρκής εξαερισμός, ο χώρος πρέπει να είναι σχεδιασμένος κατά τον τρόπο ώστε να μην υπάρχει συσσώρευση ψυκτικού μέσου (σε περίπτωση διαρροής του) που να απειλεί με πυρκαγιά ή έκρηξη λόγω της παρουσίας ηλεκτρικών θερμοαντήρων, εστιών ή άλλων πηγών ανάφλεξης.
- Μεταφορά εξοπλισμού που περιέχει εύφλεκτα ψυκτικά μέσα:

- βλέπε κανονισμούς μεταφοράς.
- Σήμανση εξοπλισμού με σύμβολα: βλέπε τοπικούς κανονισμούς.
  - Απόρριψη εξοπλισμού που περιέχει εύφλεκτα ψυκτικά μέσα: βλέπε εθνικούς κανονισμούς.
  - Αποθήκευση εξοπλισμού/συσκευών: η φύλαξη εξοπλισμού πρέπει να είναι σύμφωνη με τις οδηγίες του κατασκευαστή.
  - Φύλαξη συσκευασμένου (απούλητου) εξοπλισμού: Η προστατευτική συσκευασία του αποθηκευμένου εξοπλισμού πρέπει να προστατεύει από διαρροή ψυκτικού μέσου σε περίπτωση μηχανικής βλάβης του εξοπλισμού. Ο μέγιστος αριθμός τεμαχίων εξοπλισμού που αποθηκεύονται συνολικά καθορίζεται στους τοπικούς κανονισμούς.
  - Πριν αρχίσετε να χρησιμοποιείτε τη συσκευή διαβάστε τις οδηγίες χρήσης και ακολουθήστε τις οδηγίες που αναφέρονται εκεί. Ο κατασκευαστής δεν φέρει ευθύνη για τις ζημιές που θα προκληθούν από χρήση της συσκευής με τρόπο ακατάλληλο από τον προορισμό της ή από ακατάλληλο χειρισμό της. Πρέπει να κρατήσετε τις οδηγίες χρήσης προκειμένου να τις χρησιμοποιήσετε ξανά κατά την επόμενη χρήση του προϊόντος.
  - Η συσκευή προορίζεται μόνο για οικιακή χρήση. Μην χρησιμοποιήσετε τη συσκευή για τους σκοπούς άλλους από τον προορισμό της.
  - Πρέπει να συνδέσετε τη συσκευή αποκλειστικά σε πρίζα με γείωση και με τα χαρακτηριστικά που να είναι συμβατά με τις τιμές που αναφέρονται στην ονομαστική πινακίδα.
  - Πρέπει να ελέγξετε αν η πλήρης λήψη ηλεκτρικού ρεύματος από όλες τις συνδεδεμένες στην πρίζα μηχανές τοίχου να μην υπερβεί τη μέγιστη επιβάρυνση της ηλεκτρικής ασφάλειας.
  - Αν χρησιμοποιήσετε την επέκταση, πρέπει να ελέγξετε αν η

λήψη ενέργειας του συνδεδεμένου στην επέκταση εξοπλισμού αυτού να μην υπερβεί τις παραμέτρους επιβάρυνσής της. Το καλώδιο επέκτασης πρέπει να τοποθεθεί έτσι ώστε να αποφύγετε τυχαίο τράβηγμα ή να μη σκοντάψετε σε αυτό.

- Βεβαιωθείτε ότι η επέκταση έχει γείωση, με 3 σύρματα και την πρίζα με ακροδέκτη γείωσης.
- Μην επιτρέψετε το καλώδιο τροφοδοσίας να κρεμαστεί κάτω από την άκρη ενός τραπεζιού ή ραφιού ή να μην αγγίξει ζεστή επιφάνεια.
- Η συσκευή δεν προορίζεται για έλεγχο με εξωτερικό χρονοδιακόπτη, ξεχωριστό τηλεχειριστήριο ή άλλη διάταξη η οποία μπορεί να απενεργοποιήσει τη συσκευή αυτομάτως.
- Πριν από τις εργασίες συντήρησης πρέπει να αποσυνδέετε πάντα και πλήρως τη συσκευή από την ηλεκτρική ενέργεια.
- Αποσυνδέοντας το καλώδιο τροφοδοσίας πάντα πρέπει να το τραβάτε κρατώντας το φικ. Ποτέ μη βγάλετε το καλώδιο τροφοδοσίας τραβώντας μόνο το καλώδιο γιατί έτσι μπορείτε να χαλάσετε το φικ ή το καλώδιο, και σε ακραίες περιπτώσεις, μπορείτε να πάθετε ηλεκτροπληξία.
- Δεν επιτρέπεται να αφήνετε τη συσκευή συνδεδεμένη στην πρίζα χωρίς εποπτεία.
- Μη βυθίζετε τη συσκευή στο νερό ή σε κανένα άλλο υγρό.
- Η συσκευή πρέπει να καθαρίζεται τακτικά σύμφωνα με τις προτάσεις που αναφέρονται στο μέρος περί Καθαρισμού και συντήρησης της συσκευής.
- Μην τοποθετείτε τη συσκευή κοντά σε πηγές θερμότητας, φλόγα, ηλεκτρική μονάδα θέρμανσης ή πάνω σε ζεστό φούρνο. Μην τοποθετείτε τη συσκευή μέσα σε άλλη συσκευή.

- Η παρούσα συσκευή επιτρέπεται να χρησιμοποιείται από παιδιά ηλικίας τουλάχιστον 8 ετών και από πρόσωπα με μειωμένες φυσικές και νοητικές ικανότητες καθώς και από πρόσωπα χωρίς εμπειρία και γνώση της συσκευής, αν διασφαλιστεί η εποπτεία ή η εκμάθηση χρήσης της συσκευής με τον ασφαλή τρόπο, έτσι ώστε οι σχετικοί κίνδυνοι να είναι γνωστοί. Τα παιδιά δεν επιτρέπεται να παίζουν με τη συσκευή. Τα παιδιά χωρίς εποπτεία δεν επιτρέπεται να καθαρίζουν ή να συντηρούν τη συσκευή.
- Πρέπει να είστε ιδιαίτερα προσεκτικοί όταν χρησιμοποιείτε τη συσκευή και όταν κοντά της βρίσκονται παιδιά ή ζώα συντροφιάς. Μην επιτρέπετε στα παιδιά να παίζουν με τη συσκευή.
- Μην χρησιμοποιήσετε εύφλεκτα υλικά κοντά στη συσκευή.
- Μην εκθέτετε τη συσκευή στη δράση των καιρικών συνθηκών (βροχή, ήλιος κλπ.) και μην τη χρησιμοποιήσετε σε συνθήκες αυξημένης υγρασίας (μπάνια, μουσκεμένα κάμπινγκ κλπ.).
- Περιοδικά ελέγχετε την κατάσταση του καλωδίου τροφοδοσίας. Αν το μη αφαιρούμενο καλώδιο τροφοδοσίας υποστεί φθορές πρέπει να αντικατασταθεί από τον κατασκευαστή ή σε ένα εξειδικευμένο συνεργείο ή από τον εξουσιοδοτημένο αντιπρόσωπο με σκοπό να αποφύγετε ενδεχόμενο κίνδυνο.
- Μην χρησιμοποιείτε τη συσκευή με χαλασμένο καλώδιο τροφοδοσίας, χαλασμένο φικς ή όταν η συσκευή πέσει ή χαλάσει με οποιοδήποτε άλλο τρόπο ή όταν δεν λειτουργεί κατάλληλα. Μην επισκευάσετε τη συσκευή μόνοι σας.
- Παραδώστε τη χαλασμένη συσκευή στην κατάλληλη υπηρεσία σέρβις με σκοπό να ελεγχθεί ή να επισκευαστεί.

- Όλες οι επισκευές μπορούν να εκτελεστούν αποκλειστικά από τις εξουσιοδοτημένες υπηρεσίες σέρβις. Ακατάλληλα εκτελεσμένες επισκευές μπορεί να αποτελέσουν σημαντικό κίνδυνο για τον χρήστη της.
- Χρησιμοποιείτε μόνο τα γνήσια αξεσουάρ για τη συσκευή ή τα αξεσουάρ που προτείνονται από τον κατασκευαστή. Το να χρησιμοποιήσετε τα αξεσουάρ που δεν προτείνονται από τον κατασκευαστή μπορεί να προκαλέσει βλάβες στη συσκευή και να προκαλέσει κίνδυνο για τη χρήση της.
- Τακτικά καθαρίζετε τις σχάρες εισόδου και εξόδου αέρα.
- Μην καλύπτετε τη συσκευή, μην καλύπτετε τις σχάρες εξαερισμού της συσκευής, μην τοποθετείτε κανένα αντικείμενο πάνω στη συσκευή.
- Μη χρησιμοποιείτε τη συσκευή δίπλα σε διαλυτικά, βαφές, εντομοκτόνα και άλλες χημικές ουσίες.
- Μην τοποθετείτε και μην χρησιμοποιείτε τη συσκευή στους τόπους που άμεσα εκθέτονται στην άμεση επαφή με νερό, όπως δίπλα σε ντους, μπανιέρα, νεροχύτη κλπ.
- Μην κλίνετε τη συσκευή αν στο δοχείο νερού πιθανώς να υπάρχει νερό.
- Τοποθετείτε τη συσκευή πάνω σε μια επιφάνεια ανθεκτική στην πίεση τουλάχιστον 40kg.
- Μην χρησιμοποιείτε τη συσκευή στα δωμάτια μικρότερα από τα 13m<sup>2</sup>.
- Μην βάζετε κανένα αντικείμενο στις σχάρες εξόδου ή εισόδου της συσκευής.
- Μην κατευθύνετε τη ροή αέρα κατευθείαν στα ζώα ή φυτά.
- Το νερό συλλεγμένο από το κλιματιστικό δεν προορίζεται για κατανάλωση (το νερό είναι σε μεγάλο μέρος απιονισμένο).
- Πρέπει να την εξαγάγετε στην αποχέτευση.
- Η συσκευή μπορεί να λειτουργεί στο εξής φάσμα



- Θερμοκρασία περιβάλλοντος: 5-35°C.
- Πριν από την πρώτη χρήση αφαιρέστε όλα τα προστατευτικά εξαρτήματα σε μορφή χοντρού χαρτιού, φύλλου, φελιζόλ.
- Κατά τη μεταφορά της συσκευής ή σε περίπτωση που η συσκευή έχει περιστραφεί (δεν ήταν στην εγκάρσια θέση), πρέπει να περιμένετε τουλάχιστον 3 ώρες πριν από την ενεργοποίηση.



## Δήλωση

Δια του παρόντος η εταιρεία Blaupunkt Competence Center 2N-Everpol Sp. z o.o. δηλώνει ότι η παρούσα συσκευή είναι συμβατή με τις προϋποθέσεις και τις λοιπές σχετικές προβλέψεις της οδηγίας 2014/53 / ΕΕ. Μπορείτε να λάβετε την πλήρη δήλωση συμβατότητας από την ιστοσελίδα [www.blaupunkt.com](http://www.blaupunkt.com) στην καρτέλα του προϊόντος. Κάτοχος άδειας κυκλοφορίας: 2N-Everpol Sp. Z o.o.  
Puławska 403A, 02-801 Warszawa, Πολωνία  
Τηλέφωνο: +48 22 688 08 00,, e-mail: [info@everpol.pl](mailto:info@everpol.pl)



Αν πάνω στη συσκευή βρίσκεται το σύμβολο του διαγραμμένου κάδου αυτό σημαίνει ότι το προϊόν καλύπτεται με τους κανονισμούς της ευρωπαϊκής οδηγίας 2012/19/EU. Πρέπει να εξοικειωθείτε με τις σχετικές απαιτήσεις του τοπικού συστήματος συγκέντρωσης απορριπτόμενου εξοπλισμού και υπολειμμάτων υλικού διάλυσης. Πρέπει να ακολουθήσετε τους τοπικούς κανονισμούς. Μην απορρίψετε το προϊόν μαζί με κανονικά οικιακά απορρίμματα. Η κατάλληλη απόρριψη παλιού προϊόντος προστατεύει από τα αρνητικά αποτελέσματα για το φυσικό περιβάλλον και την ανθρώπινη υγεία.

Πληροφορίες για την προστασία του περιβάλλοντος

Η συσκευασία περιέχει μόνο απαραίτητα στοιχεία. Προσπαθήσαμε πολύ να ξεχωριστούν εύκολα τα τρία συστατικά συσκευασίας: χαρτί (κουτί), αφρός πολυστερίνης (προστατευτικά μέσα στη συσκευασία) και πολυαιθυλένιο (σακούλες, προστατευτικό φύλλο). Η συσκευή κατασκευάστηκε από υλικά τα οποία μπορούν να ανακυκλωθούν και να χρησιμοποιηθούν ξανά μετά την αποσυναρμολόγησή τους. Πρέπει να ακολουθήσετε τους τοπικούς κανονισμούς σχετικά με τη διάθεση των υλικών συσκευασίας, μεταχειρισμένων μπαταριών και των περιττών συσκευών.



Το προϊόν κατασκευάστηκε από υλικά υψηλής ποιότητας και από συστήματα τα οποία μπορούν να ανακυκλωθούν και να χρησιμοποιηθούν ξανά.

### ΤΕΧΝΙΚΑ ΣΤΟΙΧΕΙΑ

Ψυκτική ικανότητα: 4700 W / 16k BTU

Υψηλή ενεργειακή απόδοση, EER 2.6, ενεργειακή κλάση A

Ροή αέρα: 450 m<sup>3</sup>/h

Απόδοση αφύγρανσης: 1.9 l/h

Μέγιστη στάθμη θορύβου: LPA: 56 dB, LWA: 65 dB

Ονομαστική ισχύς (κατανάλωση ενέργειας): 1712 W

Παροχή ρεύματος: 220-240V~50Hz

Μέγιστη πίεση υγροποίησης: 0.7 Mpa

Μέγιστη πίεση εξάτμισης: 3.2 Mpa

Σειρά συχνότητας πομπών 2.400 έως 2.4835 Σειρά συχνότητας πομπών

Δύναμη πομπών: ≤17.5 dBm

### ΠΕΡΙΓΡΑΦΗ ΠΪΝΑΚΑ ΕΛΈΓΧΟΥ

- |   |   |
|---|---|
| 1. Πίνακας ελέγχου  | εμφύσησης αέρα (SPEED)                                  |
| 1.1 Διακόπτης λειτουργίας (POWER)   | 1.8 Δείκτες ταχύτητας ανεμιστήρα και δικτύου WiFi       |
| 1.2 Κουμπί εναλλαγής τρόπου λειτουργιών MODE  | 1.9 Κουμπί ρύθμισης χρονοδιακόπτη                       |
| 1.3 Ένδειξη τρόπου λειτουργίας  | 1.10 Κουμπί αύξησης (θερμοκρασίας ή ώρας χρονοδιακόπτη) |
| 1.4 Κουμπί νυχτερινής λειτουργίας (NIGHT MODE)                                      | 1.11 Οθόνη  |
| 1.5 Κουμπί μείωσης (θερμοκρασίας ή ώρας χρονοδιακόπτη)                              | 2. Εμφύσηση αέρα  |
| 1.6 Κουμπί SWING – αυτόματη ταλαντευόμενη αλλαγή της κατεύθυνσης της εμφύσησης αέρα | 3. Μπροστινό πάνελ                                      |
| 1.7 Κουμπί ρύθμισης της δύναμης της   | 4. Γρίλια εισαγωγής αέρα με φίλτρο                      |
|   | 5. Λαβές  |
|   | 6. Έξοδος αέρα  |
|   | 7. Αποστράγγιση νερού με βύσμα                          |
|   | 8. Τροχοί   |

### ΠΡΟΕΤΟΙΜΑΣΙΑ ΤΗΣ ΣΥΣΚΕΥΗΣ ΓΙΑ ΛΕΙΤΟΥΡΓΙΑ

Το κλιματιστικό απαιτεί να εκκενώνεται αέρας έξω από το δωμάτιο που ψύχεται. Για να το κάνετε αυτό, συνδέστε το σωλήνα εξαγωγής αέρα στη μονάδα και κατευθύνετε το άλλο άκρο προς τα έξω μέσω ενός ανακλινόμενου παραθύρου ή σε μια σχάρα εξαερισμού που έχει προετοιμαστεί για το σκοπό αυτό.

Βεβαιωθείτε ότι ο σωλήνας εξόδου είναι όσο το δυνατόν πιο κοντός. Ο σωλήνας εξαγωγής θερμαίνεται και η θερμότητα θα παραμείνει στο δωμάτιο. Εάν είναι απαραίτητο να χρησιμοποιηθεί μακρύτερος σωλήνας απαγωγής θερμότητας, συνιστάται η χρήση μόνωσης, όπως η επένδυση του σωλήνα με μαλλί ή πολυστυρένιο.

Το κλιματιστικό δεν απαιτεί κανονικά σωλήνα για την αποστράγγιση του συμπυκνωμένου νερού. Σε περιπτώσεις πολύ υψηλής υγρασίας ή επιθυμίας να στεγνώσει ο αέρας στο δωμάτιο, αυτή η λύση μπορεί να συνιστάται. Το νερό θα πρέπει να απορρίπτεται μέσω ενός σωλήνα προς το σύστημα αποχέτευσης. Το νερό θα είναι σε μεγάλο βαθμό απομεταλλωμένο και ακατάλληλο για πόση ή πότισμα φυτών.

Τοποθετήστε το κλιματιστικό σε σημείο όπου δεν θα εμποδίζεται η ροή του αέρα. Πρέπει να υπάρχει τουλάχιστον 50 cm ελεύθερου χώρου γύρω από το κλιματιστικό. Δώστε ιδιαίτερη προσοχή στις κουρτίνες και άλλα υφάσματα, ώστε να μην περιορίζουν τη ροή του αέρα. Μην τοποθετείτε το κλιματιστικό κοντά σε πηγές θερμότητας, σε άμεσο ηλιακό φως, σε χώρους που υπόκεινται σε δονήσεις και κραδασμούς, σε χώρους με σκόνη, σε έπιπλα που περιορίζουν τη ροή του αέρα και σε ανώμαλες επιφάνειες.

Εγκαταστήστε τον σωλήνα εξαγωγής αέρα. Συνδέστε τον σωλήνα στον σύνδεσμο. Στο άλλο άκρο, βιδώστε τη στερέωση στη στεγανοποίηση του παραθύρου.

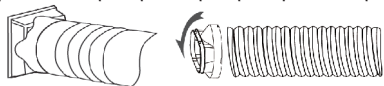

Τοποθετήστε τον σωλήνα εξαγωγής στο παράθυρο και, στη συνέχεια, τεντώστε τον έτσι ώστε να φτάσει στο κλιματιστικό. Αποφύγετε τις στροφές και τα σπασίματα στο σωλήνα. Η μείωση της ροής του αέρα θα έχει ως αποτέλεσμα τη μείωση της απόδοσης της μονάδας.

### ΧΡΗΣΗ ΣΥΣΚΕΥΗΣ

1. Συνδέστε τη συσκευή σε πηγή τροφοδοσίας.
2. Ενεργοποιήστε τη συσκευή με τον διακόπτη λειτουργίας POWER (1.1).
3. Επιλέξτε τον τρόπο λειτουργίας της μονάδας μεταξύ ψύξης, αφύγρυνσης, ανεμιστήρα πατώντας το κουμπί επιλογής τύπου λειτουργίας MODE (1.2).
4. Για να ρυθμίσετε την κατεύθυνση της ροής του αέρα, ξεκινήστε τη λειτουργία SWING πατώντας το

κουμπί ταλάντωσης (1.6) και απενεργοποιήστε την ξανά πατώντας το κουμπί όταν η γρίλια βρίσκεται στην επιθυμητή θέση.

5. Ρυθμίστε την αναμενόμενη θερμοκρασία με τα κουμπιά βέλους προς τα πάνω και προς τα κάτω (1.10, 1.5).

6. Η δύναμη εμφύσησης αέρα μπορεί να αλλάξει με το κουμπί ελέγχου εμφύσησης SPEED (1.7).

7. Λειτουργία χρονοδιακόπτη:

Ενεργοποιώντας τη λειτουργία TIMER, όταν η μονάδα είναι απενεργοποιημένη, θα οριστεί ο αριθμός των ωρών μετά τις οποίες η μονάδα θα ενεργοποιηθεί.

Ενεργοποιώντας τη λειτουργία ΧΡΟΝΟΔΙΑΚΟΠΤΗ, όταν η μονάδα είναι ενεργοποιημένη, θα οριστεί ο αριθμός των ωρών μετά τις οποίες η μονάδα θα απενεργοποιηθεί.

Ο χρόνος του χρονοδιακόπτη ρυθμίζεται με τα κουμπιά βέλους προς τα πάνω και προς τα κάτω (1.10, 1.5) αφού πατήσετε το κουμπί χρονοδιακόπτη (1.9).

Όταν έχει ρυθμιστεί η λειτουργία ΧΡΟΝΟΔΙΑΚΟΠΤΗ, η μονάδα θα εισέλθει στη λειτουργία απενεργοποίησης/ενεργοποίησης βάση χρόνου λειτουργίας. Σε αυτή τη λειτουργία, η μονάδα θα λειτουργεί σύμφωνα με την επιλεγμένη ρύθμιση.

Για να απενεργοποιήσετε τον χρονοδιακόπτη, ρυθμίστε την τιμή του χρονοδιακόπτη στο 00 ή πατήστε τον διακόπτη λειτουργίας POWER (1.1).

8. Νυχτερινή λειτουργία:

Όταν είναι ενεργοποιημένη αυτή η λειτουργία, η μονάδα θα αυξήσει τη θερμοκρασία-στόχο κατά έναν βαθμό μετά από 1 ώρα και κατά έναν ακόμη βαθμό μετά από την επόμενη.

9. ΣΗΜΕΙΩΣΗ: το κλιματιστικό διαθέτει αυτόματη λειτουργία απόψυξης. Εάν έχει ενεργοποιηθεί η λειτουργία αυτόματης απόψυξης, ο ανεμιστήρας θα λειτουργεί και η ένδειξη on θα αναβοσβήνει. Μόλις ολοκληρωθεί η διαδικασία απόψυξης, το κλιματιστικό θα συνεχίσει τη λειτουργία του.

10. Εάν ο δίσκος δυλλογής υγρού συμπυκνώματος υπερχειλίσει, η μονάδα θα σταματήσει τη λειτουργία της. Αποσυνδέστε τη συσκευή από την παροχή ρεύματος και, στη συνέχεια, τοποθετήστε ένα δοχείο κάτω από την αποστράγγιση του νερού. Ανοίξτε το βύσμα και περιμένετε να στραγγίξει το νερό. Στη συνέχεια, βουλώστε την αποστράγγιση. Μην γέρνετε έντονα τη συσκευή κατά τη διάρκεια αυτής της λειτουργίας, καθώς μπορεί να χυθεί νερό από το δίσκο συλλογής υγρού.

11. Είναι δυνατή η σύνδεση ενός σωλήνα αποστράγγισης συμπυκνωμάτων. Θα πρέπει να συνδεθεί με την άνω αποχέτευση και να διασφαλιστεί ότι ο σωλήνας έχει σταθερή κλίση προς το εξωτερικό δοχείο ή τη σχάρα αποχέτευσης.

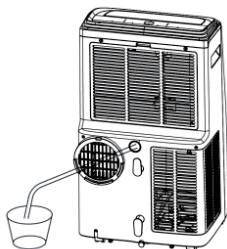

#### ΕΠΑΝΑΦΟΡΑ ΡΥΘΜΙΣΕΩΝ ΤΗΣ ΣΥΣΚΕΥΗΣ ΚΑΙ ΔΗΜΙΟΥΡΓΙΑ ΝΕΑΣ ΣΥΝΔΕΣΗΣ

Για να συνδέσετε τη συσκευή στο τοπικό δίκτυο WiFi, επαναφέρετε τη ρύθμιση σύνδεσης WiFi. Η συσκευή θα πρέπει να βρίσκεται σε κατάσταση αναστολής λειτουργίας. Πατήστε τα κουμπιά «TIMER» και κρατήστε τα πατημένα για περίπου 5 δευτερόλεπτα. Η λυχνία WiFi θα αρχίσει να αναβοσβήνει γρήγορα ενώ η συσκευή θα είναι έτοιμη για αναζήτηση. ΠΡΟΣΟΧΗ: η συσκευή λειτουργεί μόνο με ασύρματα δίκτυα 2,4GHz. Το δίκτυο θα πρέπει να χρησιμοποιεί κρυπτογράφηση WPA2-PSK και πρωτόκολλο AES.

**ΣΥΝΔΕΣΗ ΤΗΣ ΕΦΑΡΜΟΓΗΣ ΜΕ ΤΗ ΣΥΣΚΕΥΗ ΜΕΣΩ WiFi ΚΑΙ BLUETOOTH**

Αφού εκκινήσετε την εφαρμογή, πατήστε το κουμπί «προσθήκη συσκευής». Μετά από περίπου 15 δευτερόλεπτα, η συσκευή θα πρέπει να αναγνωριστεί. Πατήστε το κουμπί για να συνεχίσετε την προσθήκη. Επιλέξτε ένα διαθέσιμο δίκτυο WiFi και πληκτρολογήστε τον κατάλληλο κωδικό πρόσβασης. Πατήστε το κουμπί για να συνεχίσετε. Μετά από λίγο, θα πρέπει να δείτε ένα μήνυμα ότι η συσκευή έχει προστεθεί σωστά.

**ΣΥΝΔΕΣΗ ΤΗΣ ΕΦΑΡΜΟΓΗΣ ΣΕ ΜΙΑ ΣΥΣΚΕΥΗ ΜΕΣΩ WiFi**

Αφού εκκινήσετε την εφαρμογή, πατήστε το κουμπί «προσθήκη συσκευής». Στην ενότητα «Μη-αυτοματη προσθήκη», επιλέξτε την ομάδα προϊόντων «μικρές συσκευές...» και στη συνέχεια το προϊόν «κλιματιστικό». Στη συνέχεια, επιλέξτε ένα διαθέσιμο δίκτυο WiFi και πληκτρολογήστε τον κατάλληλο κωδικό πρόσβασης. Η εφαρμογή θα πρέπει να αποσυνδεθεί από το τρέχον δίκτυο WiFi, να συνδεθεί με τη συσκευή και να μεταβιβάσει τις παραμέτρους διαμόρφωσης. Η εφαρμογή θα πρέπει να επιστρέψει στο προηγούμενο δίκτυο. Μετά από λίγο, θα εμφανιστεί ένα μήνυμα ότι η συσκευή προστέθηκε με επιτυχία.

**ΚΑΘΑΡΙΣΜΟΣ ΚΑΙ ΣΥΝΤΗΡΗΣΗ**

Πριν αναλάβετε τον καθαρισμό της συσκευής βεβαιωθείτε ότι αυτή είναι αποσυνδεδεμένη από την τροφοδοσία και έψυξε εντελώς.

Τα ανοίγματα εισόδου και εξόδου πρέπει να είναι ελεύθερα από τη σκόνη. Σκουπίζετε μαλακά τη συσκευή με υγραμένο ύφασμα και στη συνέχεια να τη σκουπίσετε έως να στεγνώσει.

Το δοχείο πρέπει να σκουπίζεται τακτικά με σφουγγάρι με πρόσθετο υγρό για τα πιάτα και στη συνέχεια να ξεπλύνεται και να σκουπίζεται έως να στεγνώσει.

Το φίλτρο αέρα πρέπει να καθαρίζεται τακτικά.



## Важни информации

Символ	Символ	Забележка	Обяснение
 <p><b>Caution: risk of fire</b>  <b>Забележка: ПРЕДУПРЕЖДЕНИЕ</b>  <b>Обяснение:</b>                      Този символ показва, че в уреда има леснозапалим хладилен агент. В случай на изтичане на хладилния агент и влизането му в контакт с външен източник на запалване има риск от пожар.</p>		ПРЕДУПРЕЖДЕНИЕ	Този символ показва, че трябва внимателно да прочетете инструкцията за употреба.
		ПРЕДУПРЕЖДЕНИЕ	Този символ показва, че препоръчителните дейности трябва да се извършват от сервизен специалист съгласно инструкцията за монтаж.
		ПРЕДУПРЕЖДЕНИЕ	Този символ показва, че е достъпна информация, съдържаща се в инструкцията за употреба или инструкцията за монтаж.

- Съхранявайте уреда на закрито без непрекъснато да използвате открит пламък (например функциониращ газов уред) и източници на запалване (например работещ електрически нагревател).
- Съхранявайте уреда по начин, който предотвратява механични повреди. Не пробивайте и не излагайте на огън.
- Всяко лице, което участва в поддръжката на веригата на хладилния агент, трябва да притежава валиден сертификат, издаден от акредитирана организация, потвърждаващ неговата квалификация за безопасна работа с хладилни агенти, съгласно изискванията.
- Сервизните дейности трябва да се извършват само в

съответствие с препоръките на производителя на оборудването. Поддръжката и ремонтът, изискващи помощта на друг квалифициран персонал, следва да се извършват под надзора на лице, компетентно за използването на леснозапалими хладилни агенти.

- Преди да започнете работа със системи, съдържащи леснозапалими хладилни агенти, е необходимо да се провери безопасността, за да се сведе до минимум рискът от запалване. Работата трябва да се извършва в съответствие с процедурата за контрол, така че да се сведе до минимум рискът от наличие на леснозапалими газове или изпарения по време на работа. Целият персонал по поддръжката и другите лица, работещи в района, ще бъдат инструктирани за естеството на извършваната работа. Да се избягва работа в затворени пространства. Зоната около работното място трябва да бъде изолирана. Уверете се, че условията в зоната са осигурени чрез контролиране на леснозапалимите материали.
- Хладилният газ може да бъде без мирис.
- Уредът съдържа определено количество хладилен газ R290 (вижте табелката с данни).
- R290 е хладилен газ, който отговаря на изискванията на европейските директиви за опазване на околната среда. Не пробивайте никоя част от охладителната верига.
- В случай на монтаж, експлоатация или съхранение на уреда на място, където няма подходяща вентилация, помещението трябва да бъде проектирано така, че да няма натрупване на хладилен агент (в случай на изтичане), който да заплашва с пожар или експлозия поради наличието на електрически нагреватели, печки



- или други източници на запалване.
- Транспортиране на оборудване, съдържащо леснозапалими хладилни агенти: вижте транспортните разпоредби.
  - Маркиране на оборудването със символи: вижте местните разпоредби.
  - Обезвреждане на оборудване, съдържащо леснозапалими хладилни агенти: вижте националните разпоредби.
  - Съхранение на оборудването/уредите: съхранението на оборудването трябва да бъде в съответствие с инструкциите на производителя.
  - Съхранение на опаковано (непродадено) оборудване: Защитната опаковка на съхраняваното оборудване трябва да предпазва от изтичане на хладилен агент в случай на механична повреда на оборудването.
  - Максималният брой единици оборудване, съхранявани едновременно, е посочен в местните разпоредби.
  - Преди да започнете употреба на уреда, моля, прочетете инструкцията за експлоатация и се придържайте към указанията, посочени в нея. Производителят не отговаря за щети, причинени от използване на уреда по начин, несъответстващ на неговото предназначение или неправилното му обслужване. Запазете инструкцията за експлоатация, за да може да се ползва и по-късно при употреба на уреда.
  - Уредът е предназначен за използване само в домакинството. Не го използвайте за други цели, различни от неговото предназначение.
  - Уредът трябва да бъде включен само към захранващ

- контакт със заземяване с характеристика, отговаряща на стойностите, посочени върху информационната таблица.
- Трябва да проверите, дали общата консумация на ток от всички устройства, свързани към стенния контакт не надвишава максималното натоварване на предпазителя.
  - Ако използвате удължител, трябва да проверите, дали общата консумация на мощност от включеното към удължителя оборудване не надвишава натоварването на предпазителя. Кабелът на удължителя трябва да бъде разположен така, че да се избегне случайно дърпане и спъване.
  - Уверете се, че удължителят е заземен, 3-жилен с контакт със заземителна клема.
  - Не позволявайте на хранващия кабел да провисва над ръба на маса или рафт, или да допира до горещи повърхности.
  - Уредът не е предназначен за управление с помощта на външен таймер, отделно дистанционно управление или друго оборудване, което може автоматично да включи уреда.
  - Преди извършването на дейностите по поддръжка трябва задължително да изключите уреда от хранването.
  - Винаги трябва да изключвате хранващия кабел като издърпате щепсела. Никога не бива да изключвате хранващия кабел дърпайки за кабела, тъй като това може да повреди щепсела или кабела, а в краен случай да доведе дори до смъртоносен токов удар.
  - Не бива да оставяте включен към контакта уред без надзор.
  - Не потапяйте уреда във вода или в друга течност.

- Уредът трябва да бъде редовно почистван съгласно препоръките, описани в раздел Почистване и поддръжка на уреда.
- Не поставяйте уреда в близост до източници на топлина, пламък, електрически отоплителен елемент или върху гореща фурна; Не поставяйте върху никакъв друг уред.
- Този уред може да бъде използван от деца над 8-годишна възраст и от лица с намалени физически и умствени възможности и лица без опит и познания, ако те са наблюдавани или са инструктирани относно използването на уреда по безопасен начин, така че да разбират свързаните с това опасности. Децата не бива да си играят с уреда. Децата не могат да почистват или да извършват дейности по поддръжка на уреда без надзор на възрастен.
- Когато в близост до включения уред са намират деца или домашни животни, трябва да запазите особено внимание при работа с уреда. Децата не бива да си играят с уреда.
- Не използвайте уреда в близост до лесно запалими материали.
- Не излагайте уреда на въздействието на атмосферни фактори (дъжд, слънце и др.), нито не го използвайте в помещения с повишена влажност (баня, влажни бунгала).
- Периодично проверявайте състоянието на хранващия кабел. Ако хранващият кабел е повреден, той трябва да бъде сменен от представител на производителя или на специализиран ремонтен сервиз или от квалифицирано лице, за да се избегне опасност.
- Не използвайте уред с повреден хранващ кабел, щепсел или ако е бил изпуснат или повреден по друг начин, или ако не работи правилно. Не ремонтирайте

самостоятелно уреда, тъй като това може да доведе до токов удар. Повредения уред трябва да предадете в съответен сервизен пункт за проверка и ремонт. Всички ремонти трябва да бъдат извършени само от оторизирани сервизни пунктове. Неправилно извършен ремонт може да причини сериозна опасност за потребителя.

- Използвайте само оригинални аксесоари или препоръчани от производителя. Използването на други аксесоари, различни от препоръчаните от производителя, може да доведе до повреда на уреда или да причини опасност за безопасната експлоатация.
- Не поставяйте фурната директно под електрическия контакт. Не поставяйте хранящия кабел над фурната.
- Решетките на входния и изходния отвор за въздух трябва редовно да се почистват.
- Уредът и вентилационните решетки на уреда не бива да се закриват. Да не се поставят никакви предмети върху уреда.
- Не използвайте уреда в близост до разтворители, бои, инсектициди и други химикали.
- Не поставяйте и не използвайте уреда на места, изложени на директен контакт с вода като например в близост до душ, вана, мивка и др.
- Не наклонявайте уреда, ако в резервоара за вода може да има останала вода.
- Уредът трябва да се постави върху повърхност, устойчива на натиска на минимум 40 kg.
- Не използвайте уреда в помещения, по-малки от 13m<sup>2</sup>.
- Не поставяйте никакви предмети във входната и изходната решетка на уреда.

- Не насочвайте въздушните потоци директно към животни или растения.
- Събраната климатик вода не е подходяща за консумация (водата в значителна степен е деминерализирана). Тя трябва да бъде отведена в канализацията.
- Уредът може да работи в температурен обхват на околната среда: 5 - 35°C.
- Преди първото използване трябва да отстраните всички защитни елементи като: картон, фолио, полистирол.
- След транспортиране на уреда или в случай, когато е бил в положение, различно от вертикално, трябва да изчакате минимум 3 минути преди включване на уреда.

**CE** Декларация  
 С настоящото Blaupunkt Competence Center 2N-Everpol Sp. z o.o. декларира, че това устройство отговаря на изискванията и други приложими разпоредби на Директива 2014/53 / на ЕС. Пълната декларация за съответствие може да бъде намерена на [www.blaupunkt.com](http://www.blaupunkt.com) в раздела за продукти. Отговорно лице: 2N-Everpol Sp. Z o.o.  
 Puławska 403A, 02-801 Warszawa, Polska  
 Телефон: +48 22 688 08 00, e-mail: [info@everpol.pl](mailto:info@everpol.pl)



Ако продуктът е означен със символ на зачеркната кофа за боклук, това означава, че продуктът е в съответствие с Европейската директива 2012/19/EU. Трябва да се запознаете с изискванията относно местното разделно събиране на излязлото от употреба електронно и електрическо оборудване. Да се следват действащите местни разпоредби. Този продукт не бива да се изхвърля заедно с битовите отпадъци. Правилното утилизиране на излезлия от употреба продукт ще предотврати потенциалните негативни ефекти върху природната среда и човешкото здраве.

Информации за защита на околната среда.

Опаковката съдържа само необходимите елементи. Положени са всички усилия за лесното отделяне на трите съставни елемента на опаковката: картон (кутия), пенополистирол (вътрешна защита) и полиетилен (пликове, защитен слой). Уредът е произведен от материали, които подлежат на рециклиране и повторно използване след демонтаж от специализирана фирма. Трябва да спазвате местните разпоредби за рециклиране на опаковъчните материали, изтощените батерии и излезлите от употреба устройства.



Уредът е произведен от висококачествени материали и подвъзли, които подлежат на рециклиране и повторно използване.

## ТЕХНИЧЕСКИ ДАННИ

Капацитет на охлаждане: 4700 W / 16k BTU  
 Висока енергийна ефективност, EER 2.6, енергиен клас A  
 Въздушен поток: 450 m<sup>3</sup>/h  
 Ефективност на изсушаването: 1.9 л/ч  
 Максимално ниво на шума: LPA: 56 dB, LWA: 65 dB  
 Номинална мощност (консумация на енергия): 1712 W  
 Захранване: 220-240V~50Hz  
 Максимално налягане на кондензация: 0.7 Мра  
 Максимално налягане на изпарение: 3.2 Мра  
 Честотен диапазон на предавателя: 2.400 до 2.4835 GHz  
 WiFi предавател мощност: ≤17.5 dBm

## ОПИСАНИЕ НА ПАНЕЛА ЗА УПРАВЛЕНИЕ

- |   |   |
|---|---|
| 1. Панел за управление  | WiFi мрежата  |
| 1.1 Бутон включи/изключи (POWER)  | 1.9 Бутон за настройка на таймера                                   |
| 1.2 Бутон за режим на работа (MODE)                                     | 1.10 Бутон за увеличаване (на температурата или времето на таймера) |
| 1.3 Индикатор за режим на работа  | 1.11 Дисплей  |
| 1.4 Бутон нощен режим (NIGHT MODE)                                      | 2. Въздушен поток   |
| 1.5 Бутон за намаляване (на температурата или време на таймера)         | 3. Преден панел   |
| 1.6 Бутон SWING - автоматична осцилираща промяна на посоката на въздуха | 4. Решетка с филтър за входящ въздух                                |
| 1.7 Бутон за регулиране на силата на въздушния поток (SPEED)            | 5. Ръкохватки   |
| 1.8 Индикатори за скоростта на вентилатора и                            | 6. Изход на въздуха   |
|   | 7. Отвеждане на водата с тапа                                       |
|   | 8. Колела   |

## ПОДГОТОВКА НА УРЕДА ЗА РАБОТА

Климатикът изисква въздухът да бъде изведен навън от охладеното помещение. За тази цел свържете тръбата за отвеждане на въздух към уреда, а другия край на тръбата насочете навън през наклонен прозорец или към подготвена за целта вентилационна решетка. Трябва да обърнете внимание отвеждащата тръба да бъде възможно най-къса. Отвеждащата тръба се нагрява и топлината ще остане в помещението. Ако е необходимо да се използва по-дълга отвеждаща топлината тръба, е препоръчително да се използва изолация, като например облицоване на тръбата с вата или полистирол.

Обикновено климатикът не се нуждае от тръба за отвеждане на кондензата. Ако влажността е много висока или ако искате да изсушите въздуха в помещението, това решение може да бъде препоръчано. Водата трябва да се отведе чрез отвеждащ маркуч в канализационната система. Водата е силно деминерализирана и не е подходяща за пиене или поливане на растения.

Поставете климатика на място, където нищо няма да блокира въздушния поток. Около климатика трябва да се остави поне 50 см свободно пространство. Обърнете специално внимание на завесите и другите текстилни материали, които не трябва да ограничават въздушния поток. Не поставяйте климатика в близост до източници на топлина, на пряка слънчева светлина, на места, изложени на вибрации и удари, в запрашени помещения, в мебели, които ограничават въздушния поток, и на неравни повърхности.

Монтирайте тръбата за отвеждане на въздуха. Свържете тръбата към конектора. В другия край монтирайте фиксатора към уплътнението на прозореца.



Поставете отвеждащата тръба на прозореца, след което я разтегнете така, че да достигне до климатика. Избягвайте прегъвания и нагъвания на тръбата. Намаляването на въздушния поток ще доведе до намаляване на производителността на уреда.

## УПОТРЕБА НА УСТРОЙСТВОТО

1. Свържете устройството към източник на захранване.
2. Включете устройството с помощта на бутона POWER (1.1)
3. Изберете режим на работа на устройството между охладяване, изсушаване, вентилатор, като натиснете бутона за избор на режим MODE (1.2).
4. За да регулирате посоката на въздушния поток, стартирайте функцията SWING с натискане на бутона за осцилация (1.6) и я изключете с повторно натискане на бутона, когато решетката е в

желаното положение.

5. Задайте желаната температура с помощта на бутоните със стрелки нагоре и надолу (1.10, 1.5).

6. Силата на въздушния поток може да се регулира чрез натискане на бутон за управление на силата на въздушния поток SPEED (1.7).

7. Функция таймер:

Активирането на режим TIMER, когато устройството е изключено, ще зададе броя на часовете, след които устройството ще се включи.

Активирането на режима TIMER, когато устройството е включено, ще зададе броя на часовете, след които устройството ще се изключи.

Времето на таймера се задава с бутоните със стрелки нагоре и надолу (1.10, 1.5) след натискане на бутон на таймера (1.9).

Когато е зададена функцията TIMER, устройството ще влезе в режим на таймер за изключване/включване. В този режим устройството ще работи в съответствие с избраната настройка.

За да изключите таймера, задайте стойността на таймера на 00 или натиснете бутон POWER (1.1).

8. Функция за нощен режим:

Когато е активиран този режим, устройството ще повиши целевата температура с един градус след 1 час и с още един градус след още един час.

9. ЗАБЕЛЕЖКА: климатикът има функция за автоматично размразяване. Ако е активиран режимът за автоматично размразяване, вентилаторът ще работи и индикаторът за включване ще мига. След като процесът на размразяване приключи, климатикът ще възобнови работата си.

10. Ако ваничката за кондензат се препълни, уредът ще спре да работи. Разединете уреда от електрическото захранване и поставете съд под отвора за оттичане. Отстранете тапата и изчакайте водата да изтече. След това затворете отново отвора с тапата. Не накланяйте уреда силно по време на тази дейност, тъй като водата може да се излее от ваничката за оттичане на водата.

11. Има възможност за свързване на тръба за отвеждане на кондензата. Тя трябва да се свърже към горния отвор за оттичане и да се осигури постоянен наклон на тръбата към външен съд или дренажна решетка.

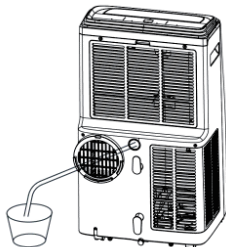

### РЕСЕТВАНЕ НА НАСТРОЙКИТЕ НА УСТРОЙСТВОТО И СЪЗДАВАНЕ НА НОВА ВРЪЗКА

За да свържете устройството с локалната WiFi мрежа, трябва да ресетнете настройката за WiFi връзка. Устройството трябва да бъде в режим заспиване. Натиснете бутоните "TIMER" и задръжте за около 5 секунди. WiFi диодът ще започне да мига бързо, устройството ще бъде готово за търсене. ЗАБЕЛЕЖКА: устройството работи само с безжични мрежи 2,4GHz. Мрежата трябва да използва WPA2-PSK криптиране и AES протокол.

### СВЪРЗВАНЕ НА ПРИЛОЖЕНИЕТО С УСТРОЙСТВОТО ЧРЕЗ WiFi И BLUETOOTH

След като стартирате приложението, натиснете бутон „добави устройство“. След около 15 секунди устройството трябва да бъде разпознато. Натиснете бутона, за да продължите да добавяте. Изберете наличната WiFi мрежа и въведете съответната парола. Натиснете бутона, за да продължите. След известно време трябва да се покаже съобщение, че устройството е било



добавено правилно.

#### **СВЪРЗВАНЕ НА ПРИЛОЖЕНИЕТО С УСТРОЙСТВОТО ЧРЕЗ WiFi**

След като стартирате приложението, натиснете бутон „добави устройство“. В секцията „Ръчно добавяне“ изберете продуктова група „малки уреди ...“ и след това продукта „климатик“. След това изберете наличната WiFi мрежа и въведете съответната парола. Приложението трябва да се разедини от текущата WiFi мрежа, да се свърже с устройството и да зареди конфигурационните параметри. Приложението трябва да се върне към предишната мрежа. След известно време трябва да се появи съобщение, че устройството е било добавено успешно.



#### **ПОЧИСТВАНЕ И ПОДДРЪЖКА**

Преди да пристъпите към почистване на продукта, трябва да се уверите, че уредът е изключен от захранването и е напълно охладен.





Входните и изходните отвори за въздуха трябва редовно да се почистват от прах. Уредът трябва да се почиства с леко влажна кърпа, след което да се подсуши.

Резервоарът за вода трябва редовно да се почиства с гъба и течност за миене на съдове, след което да се изплакне и избърше до сухо.

Въздушният филтър трябва редовно да се почиства.



## Informatii importante

Simbol	Simbol	Notă	Explicație
 <p><b>Caution: risk of fire</b>  <b>Notă: AVERTISMENT</b>  <b>Explicație:</b>            Acest simbol înseamnă că în dispozitiv se află un agent frigorific inflamabil. În caz de scurgere a agentului frigorific și contactul său cu o sursă de aprindere externă există riscul de incendiu.</p>		AVERTISMENT	Acest simbol înseamnă că manualul de utilizare trebuie citit cu atenție.
		AVERTISMENT	Acest simbol înseamnă că operațiile recomandate trebuie executate de un specialist de service, în conformitate cu instrucțiunile de instalare.
		AVERTISMENT	Acest simbol înseamnă că informațiile din manualul de utilizare sau instrucțiunile de instalare sunt disponibile.

- Dispozitivul trebuie depozitat într-o încăpăre, fără o flacără continuu deschisă (de exemplu, un aparat pe gaze în funcțiune) și fără surse de aprindere (de exemplu, un încălzitor electric în funcțiune).
- Dispozitivul trebuie depozitat astfel încât să prevină producerea de deteriorări mecanice. Nu perforați și nu expuneți la acțiunea focului.
- Fiecare persoană care este implicată în lucrări de service legate de circuitul de agent frigorific sau în manipularea acestui circuit, trebuie să aibă un certificat valid, emis de o organizație acreditată, care să confirme calificarea persoanei pentru operarea în condiții de siguranță a agenților frigorifici în conformitate cu cerințele. Service-ul trebuie efectuat numai în conformitate cu recomandările producătorului de echipament. Lucrările de întreținere și

reparații care necesită asistența altor persoane calificate trebuie efectuate sub supravegherea unei persoane competente în ceea ce privește utilizarea agenților frigorifici inflamabili.

- Înainte de a începe lucrările la sistemele care conțin agenți frigorifici inflamabili, să se verifice obligatoriu condițiile de siguranță pentru a minimiza riscul de aprindere. Lucrările trebuie efectuate în conformitate cu procedura de control pentru a minimiza riscul prezenței gazului sau vaporilor inflamabili în timpul lucrului. Tot personalul de întreținere și alte persoane care lucrează în zonă vor fi instruiți cu privire la natura lucrărilor efectuate. Evitați lucrul în spații închise.
- Zona în jurul locului de muncă trebuie izolată. Asigurați-vă că condițiile din zonă au fost protejate controlând materialele inflamabile.
- Gazul frigorific poate fi inodor.
- Dispozitivul conține un număr de grame determinat de gazul frigorific R290 (a se vedea plăcuța de identificare).
- R290 este un gaz frigorific care îndeplinește cerințele directivelor europene cu privire la protecția mediului. Nu perforați niciun element al circuitului frigorific.
- 8. În cazul în care echipamentul este instalat, operat sau depozitat într-un loc fără ventilație adecvată, încăperea trebuie proiectată astfel încât să nu existe acumulări de agent frigorific (în cazul unei scurgeri) care ar putea prezenta riscul de incendiu sau explozie din cauza prezenței încălzitoarelor și sobelor electrice sau a altor surse de aprindere.
- Transportul echipamentelor care conțin agenți frigorifici inflamabili: a se vedea reglementările de transport.
- Marcarea echipamentelor cu simboluri: a se vedea

- reglementările locale.
- Eliminarea echipamentelor care conțin agenți frigorifici inflamabili: a se vedea reglementările naționale.
  - Depozitarea echipamentelor/dispozitivelor: echipamentul trebuie depozitat în conformitate cu instrucțiunile producătorului.
  - Depozitarea echipamentelor ambalate (nevândute): Ambalajul de protecție al echipamentelor depozitate trebuie să protejeze împotriva scurgerilor de agent frigorific în cazul deteriorării mecanice a echipamentului. Numărul maxim de echipamente depozitate în total este stabilit de reglementările locale.
  - Înainte de a utiliza aparatul citiți manualul de utilizare și urmați instrucțiunile cuprinse în acesta. Producătorul nu este răspunzător pentru daunele cauzate de utilizarea aparatului contrar destinației sau utilizării incorecte a acestuia. Vă rugăm să păstrați acest manual, pentru al putea folosi, de asemenea, în timpul utilizării ulterioare a produsului.
  - Aparatul este utilizat numai pentru uz casnic. Nu utilizați în alte scopuri decât cele prevăzute.
  - Aparatul trebuie conectat exclusiv la o priză cu împământare cu caracteristici compatibile cu valorile înscrise pe plăcuța de identificare.
  - Asigurați-vă că consumul total de energie al tuturor dispozitivelor conectate la priza de perete nu depășește sarcina maximă a siguranței.
  - În cazul în care utilizați un cablu prelungitor, asigurați-vă că consumul total de energie al aparatului conectat la cablul prelungitor nu depășește parametrii de sarcină ai cablului prelungitor. Cablul prelungitor trebuie să fie aranjat astfel,

încât să se evite tragerea sa accidentală și împiedicarea de acesta.

- Asigurați-vă că cablul este împământat, 3 fire cu știft de împământare.
- Nu permiteți ca cablul de alimentare a aparatului să atârne pe marginea unei mese sau un raft, sau să atingă o suprafață fierbinte.
- Aparatul nu este proiectat pentru a fi controlat prin intermediul unui temporizator extern, a unei telecomenzi separate sau a altui echipament, care poate porni aparatul în mod automat.
- Înainte de efectuarea lucrărilor de întreținere trebuie să deconectați neapărat aparatul de la sursa de alimentare.
- Deconectând cablul de alimentare trebuie să trageți întotdeauna de ștecher. Niciodată nu trebuie să scoateți cablul de alimentare din priză trăgând de cablu, deoarece priza sau cablul poate să se deterioreze sau în cazuri extreme se poate ajunge la o electrocutare soldată cu moartea.
- Nu lăsați echipamentul conectat la priză fără supraveghere.
- Nu scufundați aparatul în apă sau orice alt lichid.
- Dispozitivul ar trebui să fie curățat în mod regulat în conformitate cu recomandările descrise în secțiunea privind curățarea și întreținerea.
- Nu așezați aparatul în apropierea surselor de căldură, de flăcări, sau lângă un element de încălzire electric sau un cuptor fierbinte. Nu-l plasați pe nici un alt dispozitiv.
- Acest aparat poate fi folosit de copii cu vârsta de cel puțin 8 ani și de persoane cu capacități fizice și mintale limitate, și de persoane cu lipsă de experiență și cunoștințe, în cazul în care va fi asigurată o supraveghere adecvată sau va fi efectuată o instruire privind utilizarea aparatului într-un mod sigur,

astfel încât, pericolele asociate cu acesta să fie ușor de înțeles. Copiii nu ar trebui să se joace cu aparatul. Copiii fără supraveghere nu trebuie să efectueze curățarea și întreținerea aparatului.

- Este necesară o prudență maximă atunci când utilizați aparatul în apropierea copiilor sau animalelor de companie.
- Nu permiteți copiilor să se joace cu aparatul.
- Nu folosiți aparatul în apropierea materialelor inflamabile.
- Nu expuneți aparatul la acțiunea condițiilor meteorologice (ploaie, soare, etc.) și nu-l utilizați în condiții de umiditate ridicată (băi, case de camping umede).
- Verificați periodic starea cablului de alimentare. În cazul în care, cablul de alimentare ne deconectat se va deteriora, atunci acesta trebuie înlocuit la producător sau la un punct de service specializat sau de către o persoană calificată, pentru a evita pericolul.
- Nu utilizați aparatul cu un cablu de alimentare, un ștecher deteriorat sau dacă a fost scăpat pe jos sau deteriorat în vreun alt mod sau funcționează defectuos. Nu reparați singuri aparatul, deoarece acest lucru poate provoca șoc electric. Aparatul deteriorat trebuie dus la un centru de service corespunzător pentru verificare sau reparații. Orice reparații pot fi efectuate numai de punctele de service autorizate. Reparația necorespunzătoare poate duce la un pericol serios pentru utilizator.
- Utilizați numai accesorii originale la aparat sau recomandate de către producător. Utilizarea accesoriilor nerecomandate de producător poate duce la deteriorarea aparatului și punerea în pericol a siguranței de utilizare.
- Grilele de admisie și evacuare ale dispozitivului trebuie curățate în mod sistematic.

- Nu acoperiți dispozitivul, grilele de ventilație, nu așezați obiecte pe dispozitiv.
- Nu utilizați dispozitivul în apropiere de solvenți, vopsele, insecticide și alte chimicale.
- Nu amplasați și nu utilizați dispozitivul în locuri expuse la contactul direct cu apa, cum ar fi în apropierea unui duș, căzi de baie, chiuvetei etc.
- Nu înclinați dispozitivul, dacă în rezervorul de apă se află apă.
- Așezați dispozitivul pe o suprafață rezistentă la o sarcină de cel puțin 40 kg.
- Nu utilizați dispozitivul în încăperile mai mici de 13m<sup>2</sup>.
- Nu introduceți obiecte în grile de admisie sau evacuare ale dispozitivului.
- Nu direcționați jeturile de aer direct spre animale sau plante.
- Apa colectată de uscător nu este potrivită pentru consum (apa este demineralizată într-o măsură semnificativă).
- Trebuie evacuată în canalizare.
- Dispozitivul poate funcționa într-un interval de temperaturi ambientale de: 5-35°C.
- Înainte de prima utilizare, îndepărtați toate elementele de protecție cum ar fi cartonul, foliile, polistirenul expandat.
- După transportul dispozitivului sau în cazul în care acesta a fost răsturnat (nu se afla în poziție verticală), așteptați cel puțin 3 ore înainte de a-l pune în funcțiune.





**Declarație**  
Prin prezenta Blaupunkt Competence Center 2N-Everpol Sp. z o.o. [SRL] declara că acest dispozitiv este în conformitate cu cerințele și alte dispoziții corespunzătoare ale directivei 2014/53 / UE. Declarația completă de conformitate poate fi obținută pe pagina [www.blaupunkt.com](http://www.blaupunkt.com) în secția produsului. Entitate responsabilă: 2N-Everpol Sp. Z o.o. Puławska 403A, 02-801 Varșovia, Polonia Telefon: +48 22 688 08 00,, e-mail: [info@everpol.pl](mailto:info@everpol.pl)



Dacă pe aparat se află simbolul coș de gunoi barat, aceasta înseamnă că produsul care intră sub incidența Directivei Europene 2012/19/EU. Vă rugăm să consultați cerințele sistemului local de colectare a echipamentelor electrice și electronice uzate. Trebuie să procedați în conformitate cu reglementările locale. Se interzice aruncarea acestui produs împreună cu gunoiul menajer. Eliminarea corectă a produsului dumneavoastră vechi va preveni consecințe negative asupra mediului înconjurător și asupra sănătății umane.

Informații privind protecția mediului

Ambalajul include numai elementele necesare. Au fost depuse toate eforturile, pentru ca cele trei materiale care intră în componența ambalajului să fie ușor de separat: carton (cutie), spumă de polistiren (securitate interior) și polietilenă (pungi, folii de protecție). Aparatul este fabricat din materiale care pot fi supuse reciclării și reutilizării din nou după dezasambarea acestora de către o companie specializată. Respectați reglementările locale cu privire la depozitarea materialelor de ambalare, a bateriilor uzate și a echipamentelor inutile.



Produsul a fost fabricat din materiale și componente de înaltă calitate care pot fi supuse reciclării și utilizate din nou.

#### DATE TEHNICE

Capacitate de răcire: 4700 W / 16k BTU

Eficiență energetică ridicată, EER 2.6, clasa energetică A

Debit de aer: 450 m<sup>3</sup>/h

Eficiență de dezumidificare: 1.9 l/h

Nivel maxim de zgomot: LPA: 56 dB, LWA: 65 dB

Putere nominală (consum de energie): 1712 W

Sursă de alimentare: 220-240V~50Hz

Presiune de condensare maximă: 0.7 Mpa

Presiune de evaporare maximă: 3.2 MPa

Domeniul de frecvență al transmițătorului WiFi: 2.400 până la 2.4835 GHz

Puterea transmițătorului WiFi: ≤ 17,5 dBm

#### DESCRIEREA PANOULUI DE CONTROL:

- |   |  |
|---|--|
| 1. Panou de control   | 1.8 Indicatorii vitezei ventilatorului și indicatorii rețelei WiFi |
| 1.1 Întrerupător (POWER)  | 1.9 Buton de setare a temporizatorului                             |
| 1.2 Buton schimbarea modului de lucru (MODE)                              | 1.10 Buton de creștere (temperatură sau temporizator)              |
| 1.3 Indicator modul de lucru  | 1.11 - Afișaj  |
| 1.4 Buton modul de noapte (NIGHT MODE)                                    | 2. Aer suflat  |
| 1.5 Buton de reducere (temperatură sau temporizator)                      | 3. Panou frontal   |
| 1.6 Buton SWING - schimbare oscilantă automată a direcției aerului suflat | 4. Grilă de admisie a aerului cu filtru                            |
| 1.7 Buton controlul puterii fluxului de aer suflat (SPEED)                | 5. Mânere  |
|   | 6. Evacuarea aerului   |
|   | 7. Scurgere de apă cu dop  |
|   | 8. Roți  |

## PREGĂTIREA DISPOZITIVULUI PENTRU UTILIZARE

Aparatul de aer condiționat necesită evacuarea aerului în exteriorul încăperii răcite. Pentru a face acest lucru, racordați conducta de evacuare a aerului la dispozitiv, îndreptați celălalt capăt spre exterior printr-o fereastră întredeschisă sau la o grilă de ventilație pregătită în acest scop. Aveți grijă ca conducta de evacuare să fie cât mai scurtă posibil. Conducta de evacuare se încălzește și căldura rămâne în încăpere. Dacă este necesar să se utilizeze o conductă de evacuare a căldurii mai lungă, este recomandabil să se aplice o izolație, cum ar fi învelirea conductei cu vată sau polistiren expandat. În mod normal, aparatul de aer condiționat nu necesită racordarea unei conducte de scurgere a condensului. Dacă umiditatea este foarte ridicată sau dacă doriți să uscați aerul din încăpere, această soluție poate fi recomandată. Apa trebuie să fie evacuată printr-un furtun la scurgerea către sistemul de canalizare. Apa va fi puternic demineralizată și nu va fi adecvată pentru consum sau pentru udat al plantelor.

Amplasați aparatul de aer condiționat într-un loc în care fluxul de aer nu va fi blocat. În jurul aparatului de aer condiționat trebuie lăsat un spațiu liber de cel puțin 50 cm. Acordați o atenție deosebită perdelelor și altor materiale textile, astfel încât acestea să nu restricționeze fluxul de aer. Nu amplasați aparatul de aer condiționat în apropierea surselor de căldură, în lumina directă a soarelui, în locuri supuse vibrațiilor și șocurilor, în încăperi prăfuite, în mobilier care restricționează fluxul de aer și pe suprafețe inegale.

Instalați o conductă de evacuare a aerului. Conectați conducta la conector. La celălalt capăt al conductei, înșurubați fixarea pentru garnitura ferestrei.



Plasați conducta de evacuare în fereastră, apoi întindeți-o astfel încât să ajungă la aparatul de aer condiționat. Evitați îndoiturile și ruperile pe conductă. Reducerea fluxului de aer va duce la o scădere a performanței dispozitivului.

## UTILIZAREA DISPOZITIVULUI

1. Conectați dispozitivul la sursa de alimentare.
2. Porniți dispozitivul cu întrerupătorul POWER (1.1)
3. Selectați modul de lucru al dispozitivului între răcire, uscare, ventilator prin apăsarea butonului de selecție a modului MODE (1.2).
4. Pentru a seta direcția fluxului de aer suflat, porniți funcția SWING apăsând butonul de oscilație (1.6) și opriți-o apăsând din nou butonul atunci când grila este în poziția dorită.
5. Setați temperatura dorită utilizând tastele cu săgețile sus și jos (1.10, 1.5).
6. Puterea de suflare poate fi modificată prin apăsarea butonului de control al aerului suflat SPEED (1.7).
7. Funcția de temporizare:  
Activarea modului TIMER, atunci când dispozitivul este oprit, va seta numărul de ore după care dispozitivul va fi activat.  
Activarea modului TIMER, atunci când dispozitivul este pornit, va seta numărul de ore după care dispozitivul se va dezactiva.  
Timpul temporizatorului este setat cu ajutorul tastelor cu săgețile sus și jos (1.10, 1.5) după apăsarea butonului de setare a temporizatorului (1.9).  
După setarea funcției TIMER, unitatea va intra în modul de întrerupător oprit/pornit. În acest mod, dispozitivul va funcționa în conformitate cu setarea selectată.  
Pentru a opri temporizatorul, setați valoarea temporizatorului la 00 sau apăsați butonul întrerupătorului POWER (1.1).
8. Funcția modul de noapte:  
După activarea acestui mod, dispozitivul va crește temperatura țintă cu un grad după 1 oră și cu încă un grad după oră următoare.
9. NOTĂ: aparatul de aer condiționat are o funcție de dezghețare automată. Dacă modul de dezghețare automată este activat, ventilatorul va funcționa, iar indicatorul de pornire va clipi. Odată ce procesul de dezghețare este finalizat, aparatul de aer condiționat își va relua funcționarea.
10. Dacă tava de scurgere a condensului se umplă, dispozitivul va opri funcționarea. Deconectați

dispozitivul de la sursa de alimentare și apoi plasați un vas sub scurgerea apei. Deschideți dopul și așteptați ca apa să se scurgă. Apoi astupați scurgerea. Nu înclinați prea mult dispozitivul în timpul acestei operațiuni, deoarece apa se poate vărsa din tava de scurgere.

11. Este posibil să se conecteze un tub de scurgere a condensului. Acesta trebuie conectat la scurgerea superioară și să se asigure ca tubul să fie înclinat continuu spre vasul exterior sau spre grila de scurgere.

#### **RESETAREA DISPOZITIVULUI ȘI CREAREA UNEI CONEXIUNI NOI**

Pentru a conecta dispozitivul la rețeaua WiFi locală, trebuie să resetați conexiunea WiFi. Dispozitivul trebuie să fie în modul de veghe. Apăsăți tastele "TMIER" și mențineți-le apăsat timp de aproximativ 5 secunde. Dioda WiFi va începe să clipească rapid, dispozitivul va fi gata de căutare. NOTĂ: dispozitivul acceptă numai rețele wireless de 2,4 GHz. Rețeaua ar trebui să utilizeze criptarea WPA2-PSK și protocolul AES.

#### **CONECTAREA APLICAȚIEI LA DISPOZITIV PRIN WIFI ȘI BLUETOOTH**

După activarea aplicației, apăsați tasta "adaugă dispozitiv". După aproximativ 15 secunde, dispozitivul ar trebui identificat. Apăsăți tasta pentru a continua să adăugați. Selectați rețeaua WiFi disponibilă și introduceți parola corespunzătoare. Apăsăți tasta pentru a continua. Într-o clipă, ar trebui să se afișeze mesajul că dispozitivul a fost adăugat corect.

#### **CONECTAREA APLICAȚIEI LA DISPOZITIV PRIN WIFI**

După activarea aplicației, apăsați tasta "adaugă dispozitiv". În secțiunea „Adaugă manual” selectați grupul de produse „dispozitive mici...” și apoi produsul „aer condiționat”. Apoi selectați rețeaua WiFi disponibilă și introduceți parola corespunzătoare. Aplicația ar trebui să se deconecteze de la rețeaua WiFi curentă, să se conecteze la dispozitiv și să transmită parametrii de configurare. Aplicația ar trebui să revină la rețeaua anterioară. Într-o clipă, ar trebui să se afișeze mesajul că dispozitivul a fost adăugat cu succes.



#### **CURĂȚARE ȘI ÎNTREȚINERE**

Înainte de a curăța produsul, asigurați-vă că a fost decuplat de la alimentare și că sa răcit complet.





Păstrați fără praf gurile de admisie și evacuare. Ștergeți ușor dispozitivul cu o lavetă umezită și apoi ștergeți-l până este complet uscat.

Rezervorul de apă trebuie șters în mod sistematic cu un burete cu adăugarea de lichid de spălat vase, apoi clătit și șters până este complet uscat.

Filtru de aer trebuie curățat sistematic.



## Svarbi informacija

Simbolis	Simbolis	Dėmesio	Paiškinimas
 <p><b>Caution: risk of fire</b>  <b>Dėmesio: ĮSPĖJIMAS</b>  <b>Paiškinimas:</b>            Šis simbolis reiškia, kad šiame prietaise yra degiojo šaldalo. Jei šaldalas nutekėtų ir būtų paveiktas išorinio uždegimo šaltinio, kiltų gaisro pavojus.</p>		ĮSPĖJIMAS	Šis simbolis reiškia, kad reikia atidžiai perskaityti naudojimo instrukciją.
		ĮSPĖJIMAS	Šis simbolis reiškia, kad rekomenduojamus veiksmus turi atlikti techninės priežiūros specialistas laikantis montavimo instrukcijų.
		ĮSPĖJIMAS	Šis simbolis reiškia, kad informacija yra pateikta naudojimo arba montavimo instrukcijoje.

- Įrenginį laikykite patalpoje, be ne šalia veikiančios atviros liepsnos (pvz., veikiančio dujų įrenginio) ir uždegimo šaltinių (pvz., veikiančio elektrinio šildytuvo).
- Įrenginį laikykite taip, kad apsaugotumėte jį nuo mechaninių pažeidimų. Nepradurkite ir saugokite nuo ugnies.
- Šaldalo grandinės techninę priežiūrą arba ją paveikiantis asmuo turi turėti galiojantį akredituotos organizacijos išduotą pažymėjimą, patvirtinantį jo kvalifikaciją saugiai dirbti su šaldalais. Techninę priežiūrą būtina atlikti tik pagal įrangos gamintojo rekomendacijas. Jei priežiūros ir remonto darbams reikia kitų kvalifikuotų darbuotojų pagalbos, darbai turi būti atliekami prižiūrint asmeniui, turinčiam darbo su degiais šaldalais patirties..
- Prieš pradėdami dirbti su sistemomis, kuriose yra degių šaldalų, būtina užtikrinti saugumą, siekiant sumažinti užsidegimo riziką. Darbus būtina atlikti laikantis kontrolės

- tvarkos, siekiant darbo metu sumažinti degių dujų ar garų atsiradimo riziką. Visi techninės priežiūros darbuotojai ir kiti toje zonoje dirbantys asmenys turi būti supažindinti su atliekamų darbų pobūdžiu. Venkite dirbti uždaroje erdvėje.
- Teritorija aplink darbo vietą turi būti izoliuota. Įsitikinkite, kad aplinkos sąlygos leidžia saugiai dirbti kontroliuojant degias medžiagas.
  - Šaldomosios dujos gali būti bekvapės.
  - Prietaise yra tam tikras šaldomųjų dujų R290 gramų kiekis (žr. techninių duomenų lentelę).
  - R290 yra šaldomosios dujos, atitinkančios Europos aplinkos direktyvų reikalavimus. Nepradurkite jokios šaldymo grandinės dalies.
  - Įrengiant, eksploatuojant ar laikant įrangą toje vietoje, kurioje nėra pakankamos ventiliacijos, patalpa turi būti suprojektuota taip, kad nesikaupytų šaldalas (nutekėjimo atveju), galintis sukelti gaisrą ar sprogimą dėl elektrinių šildytuvų, viryklių ar kitų uždegimo šaltinių.
  - Įrangos, kurioje yra degių šaldalų, transportavimas: žr. transportavimo taisykles.
  - Įrangos ženklavimas simboliais: žr. vietines taisykles.
  - Įrangos, kurioje yra degių šaldalų, šalinimas: žr. nacionalines taisykles.
  - Įrangos / įrankių laikymas: įrangos laikymas turi atitikti gamintojo instrukcijas.
  - Supakuotos (neparduotos) įrangos laikymas: saugomos įrangos apsauginė pakuotė turi būti apsaugota nuo šaldalo nuotėkio, jei įranga būtų mechaniškai pažeista. Maksimalus bendras saugomų įrangos vienetų skaičius nurodytas vietiniuose reglamentuose.
  - Prieš pradėdami naudoti prietaisą perskaitykite vartojimo

- instrukciją ir veikti pagal joje esančias nuorodas. Gamintojas neatsako už žalas kilusias dėl neteisingo prietaiso vartojimo.
- Vartojimo instrukcija reikia pasilikti, kad galima būtų ja naudotis pagal poreiki ir vėliau.
  - Prietaisas namų vartojimui. Nenaudoti ne pagal paskirtį.
  - Prietaisą reikia prijungti tik prie lizdo su įžeminimu pagal charakteristika specifikacijos lentelėje.
  - Įsitikinkite, kad bendras energijos suvartojimas visų prietaisų prijungtų prie sieninio lizdo neviršija maksimalios saugiklio apkrovos.
  - Jei naudojate ilgintuvą įsitikinkite, ar bendras prijungtų prie lygintuvo įrenginių galios suvartojimas neviršija ilgintuvo parametrų. Ilgintuvo kabelis turi būti padėtas taip, kad išvengtų atsitiktinių patraukimų ir užkliuvimų.
  - Įsitikinkite ar ilgintuvas turi įžeminimą, yra 3 gyslų su lizdu turinčiu įžeminimo kaištį.
  - Neleiskite, kad prietaiso maitinimo kabelis kabotų ant stalo ar lentynos briaunos arba kad liestų karštą paviršių.
  - Prietaisas nėra skirtas valdyti su išoriniu laikmačiu, atskiru valdymo pultu ar kitu įrenginiu, kuris gali automatiškai įjungti prietaisą.
  - Prieš priežiūros darbus reikia visada atjungti prietaisą nuo elektros šaltinio.
  - Atjungiant maitinimo kabelį reikia visada ištraukti jį iš lizdo laikant už kištuko. Niekada negalima atjungti maitinimo kabelio traukiant už kabelio, nes taip galima sugadinti kištuką arba kabelį, kraštutiniais atvejais gali netgi sukelti mirtiną elektros šoką.
  - Negalima palikti įjungto į lizdą prietaiso be priežiūros.
  - Nemerkite prietaiso vandenyje ar kitame skystyje.
  - Prietaisas turi būti reguliariai valomas pagal rekomendacijas

aprašytas dalyje: Prietaiso valymas ir priežiūra.

- Nedėkite prietaiso arti šilumos šaltinių, liepsnos, elektrinio šildomojo elemento ar ant karštos orkaitės. Nedėkite ant jokio kito prietaiso.
- Šį prietaisą gali naudoti vaikai ne mažiau kaip 8 metų ir fiziškai ir protiškaite riboti asmenys bei asmenys neturintys patirties ir nežinantys prietaiso, jei bus užtikrinta priežiūra ir mokymai apie saugų prietaiso naudojimą, taip kad susijusi su prekės naudojimu rizika būtų suprantama. Vaikai negali žaisti su prietaisu. Vaikai be priežiūros negali atlikti prietaiso valymo ar priežiūros.
- Būkite itin atsargūs naudojant prietaisą, kai netoliese yra vaikai ar namų gyvūnai. Neleiskite vaikams žaisti su prietaisu.
- Nenaudoti prietaiso netoli degių medžiagų.
- Saugokite prietaisą nuo oro sąlygų veikimo (lietaus, saulės ir pan.) bei nenaudokite padidintos drėgmės sąlygose (vonios kambarys, drėgni vasarnamiai).
- Periodiškai tikrinkite maitinimo kabelio būklę. Jei neatjungiamas maitinimo kabelis bus sužalotas, tai turi būti jis iškaičiamas pas gamintoją ar specializuotame servise arba kvalifikuoto asmens dėl pavojaus išvengimo. Nenaudokite prietaiso su sugadintu maitinimo kabeliu, kištuku ar jei buvo jis numestas ar sužalotas koku nors kitu būdu arba veikia netinkamai. Netaisykite prietaiso savarankiškai, nes tai gali sukelti elektros šoką. Sugadintą prietaisą atiduokite į atitinkamą servisą dėl patikrinimo arba taisymo. Visi taisymai gali būti atliekami tik autorizuotuose servisuose.
- Neatitinkamai atliktas taisymas gali sukelti vartotojui rimtą pavojų.
- Reguliariai valykite prietaiso įleidimo ir išleidimo grotelės.



- Neuždenkite pačio prietaiso, prietaiso ventiliacijos grotelių, nedėkite ant prietaiso jokių daiktų.
- Nenaudokite prietaiso šalia tirpiklių, dažų, insekticidų ar kitų cheminių medžiagų.
  - Nestatykite ir nenaudokite prietaiso tiesiogiai vandens veikiamose vietose, pvz., netoli dušo, vonios, praustuvo ir kt.
  - Nekreipti prietaiso, jei vandens baka gali būti vandens.
  - Prietaisą statyti ant ne mažesnei kaip 40 kg apkrovai atsparaus paviršiaus.
  - Nenaudokite prietaiso mažesnėse nei 13m<sup>2</sup> patalpose.
  - Nedėkite jokių daiktų į prietaiso įleidimo ar išleidimo groteles.
  - Nekreipkite oro srauto tiesiogiai į gyvūnus ar augalus.
  - Oro kondicionierius surinktas vanduo nėra tinkamas vartoti (vanduo yra žymiai demineralizuotas). Jis turėtų būti išleistas į nuotėkas.
  - Prietaisas gali veikti 5-35°C aplinkos temperatūros diapazone.
  - Prieš pirmą panaudojimą pašalinkite visus apsauginius elementus, pvz., kartonus, foliją, putų polistirolą.
  - Transportavę prietaisą arba, jei jis buvo perkreiptas (jis nebuvo vertikalioje padėtyje), palaukite mažiausiai 3 valandas prieš pradėdami eksploatuoti.



## Deklaracija

Šiuo Blaupunkt Competence Center 2N-Everpol Sp. z o.o. deklaruoja, kad šis įrenginys atitinka Direktyvos 2014/53 / ES reikalavimus ir kitas atitinkamas nuostatas. Visą atitikties deklaraciją galite rasti interneto svetainėje [www.blaupunkt.com](http://www.blaupunkt.com) gaminio skyriuje.

Atsakingas subjektas 2N-Everpol Sp. Z o.o.

Puławska 403A, 02-801 Warszawa, Polska

Telefonas: +48 22 688 08 00, e. paštas: [info@everpol.pl](mailto:info@everpol.pl)



Jei prietaise yra perbrauktos šiukšliadėžės ženklas, reiškia tai, kad produktas apimtas 2012/19/EU direktyva. Reikia susipažinti su vietiniais reikalavimais dėl elektros ir elektronikos atliekų surinkimo. Reikia veikti pagal vietines taisykles. Nemeskite šio produkto kartu su kitomis namų apyvokos šiukšlėmis. Teisingas senų produktų šalinimas leidžia išvengti galimų neigiamų pasekmių aplinkai ir žmonių sveikatai.

### Informacija dėl aplinkos apsaugos

Pakuotėje yra tik reikalingiausi elementai. Stengiamasi, kad trys sudėtinės pakuotės medžiagos būtų lengvai išskiriamos: kartonas (dėžutė), polistirolo putos (apsaugos viduje) ir polietilenas (krepšeliai, apsauginis lakštas). Prietaisas pagamintas iš medžiagų, kurias galima perdirbti ir vėl panaudoti po jų demontavimo specializuotose įmonėse. Laikykitės vietinių taisyklių dėl pakavimo medžiagų, panaudotų baterijų ir nereikalingų įrenginių šalinimo.



Produktas pagamintas iš aukštos kokybės medžiagų ir komponentų, kuriuos galima perdirbti ir vėl panaudoti.

### TECHNINIAI DUOMENYS

Jahutusvõimsus: 4700 W / 16k BTU

Kõrge energiatõhusus, EER 2.6, energiaklass A

Õhuvool: 450 m<sup>3</sup>/h

Kuivatamise tõhusus: 1.9 l/h

Maksimaalne müratase LPA: 56 dB, LWA: 65 dB

Nimivõimsus (energiatarbimine): 1712 W

Toiteallikas: 220-240V~50Hz

Maksimalus kondensacinis slėgis: 0.7 Mpa

Maksimalus garavimo slėgis: 3.2 MPa

WiFi perdavimo dažnių diapazonas: 2.400–2.4835 GHz

WiFi perdavimo galia: ≤ 17.5 dBm

## VALDYMO SKYDELIO APRAŠYMAS

- |   |  |
|---|--|
| 1. Valdymo skydas   | 1.9 Laikmačio nustatymo mygtukas                           |
| 1.1 Jungiklis (POWER)   | 1.10 Didinimo mygtukas (temperatūros arba laikmačio laiko) |
| 1.2 Darbo režimo keitimo mygtukas (MODE)                            | 1.11 Ekranas   |
| 1.3 Darbo režimo indikatorius                                       | 2. Pūtimas   |
| 1.4 Naktinio režimo mygtukas (NIGHT MODE)                           | 3. Priekinis skydas  |
| 1.5 Mažinimo mygtukas (temperatūros arba laikmačio laiko)           | 4. Oro įsiurbimo grotelės su filtru                        |
| 1.6 Mygtukas SWING – automatinis svyruojantis oro krypties keitimas | 5. Rankenos  |
| 1.7 Oro kiekio reguliavimo mygtukas (SPEED)                         | 6. Oro išleidimo anga                                      |
| 1.8 Ventilatoriaus greičio ir „WiFi“ tinklo indikatoriai            | 7. Vandens nutekėjimas su kamščiu                          |
|   | 8. Ratukai   |

## ĮRENGIMO PARUOŠIMAS

Oro kondicionieriui reikia išleisti orą už vėsinamos patalpos. Norėdami tai padaryti, prijunkite ištraukiamojo oro vamzdį prie įrenginio, o kitą jo galą nukreipkite į lauką pro atlenkiamą langą arba tam tikslui paruoštas vėdinimo groteles. Įsitikinkite, kad išleidimo vamzdis būtų kuo trumpesnis. Išleidimo vamzdis įkaista ir šiluma lieka patalpoje. Jei reikia naudoti ilgesnį šilumos šalinimo vamzdį, patartina naudoti izoliaciją, pavyzdžiui, vamzdį aptraukti vata arba polistirenu.

Oro kondicionieriui paprastai nereikia kondensato nutekėjimo vamzdžio. Jei oro drėgnumas labai didelis arba norite sausinti patalpoje esantį orą, gali būti rekomenduojamas šis sprendimas. Vanduo turi būti išleidžiamas per žarną į kanalizaciją ir nuleidžiamas į nuotekų sistemą. Vanduo bus stipriai demineralizuotas ir netinkamas gerti ar laistyti augalus.

Įrenkite oro kondicionierių tokioje vietoje, kad oro srautas nebūtų užblokuotas. Aplink oro kondicionierių turi būti palikta bent 50 cm laisvos erdvės. Ypatingą dėmesį skirkite užuolaidoms ir kitiems tekstilės gaminiams, kad jie nevaržytų oro srauto. Neįrenkite oro kondicionieriaus šalia šilumos šaltinių, tiesioginiuose saulės spinduliuose, vietose, kuriose gali būti vibracijos ir smūgių, dulketose patalpose, balduose, kurie riboja oro srautą, ir ant nelygių paviršių.

Įrenkite oro išleidimo vamzdį. Prijunkite vamzdį prie jungties. Kitame gale prisukite tvirtinimo elementą prie lango sandariklio.

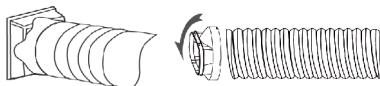

Įkiškite išleidimo vamzdį į langą ir ištieskite taip, kad jis pasiektų oro kondicionierių. Venkite vamzdžio susisukimų ir išlinkimų. Sumažėjus oro srautui, sumažės įrenginio efektyvumas.

## ĮRENGINIO NAUDOJIMAS

1. Prijunkite įrenginį prie maitinimo šaltinio.
2. Įjunkite įrenginį maitinimo jungikliu POWER (1.1)
3. Paspausdami MODE pasirinkimo mygtuką (1.2), pasirinkite įrenginio darbo režimą: vėsinimas, oro sausinimas, ventilatorius.
4. Norėdami reguliuoti oro srauto kryptį, įjunkite ventilatoriaus funkciją SWING paspausdami svyravimo mygtuką (1.6) ir vėl ją išjunkite paspausdami mygtuką, kai grotelės yra numatytoje padėtyje.
5. Nustatykite numatomą temperatūrą rodyklių į viršų ir į apačią mygtukais (1.10, 1.5).
6. Pūtimo jėgą galima keisti paspaudžiant pūtimo greičio valdymo mygtuką SPEED (1.7).
7. Laikmačio funkcija:

Įjungus laikmačio režimą, kai įrenginys yra išjungtas, nustatomas valandų skaičius, po kurio įrenginys įsijungs.

Įjungus laikmačio režimą, kai įrenginys yra įjungtas, praėjus nustatytam valandų skaičiui, po kurio įrenginys išsijungs.

Paspaudus laikmačio mygtuką (1.9), laikmačio laikas nustatomas rodyklių į viršų ir į apačią mygtukais (1.10, 1.5).

Nustačius laikmačio funkciją, įrenginys pereis į įjungimo/įjungimo laikmačio režimą. Šiuo režimu įrenginys veiks pagal pasirinktą nustatymą.

Norėdami išjungti laikmatį, nustatykite laikmačio reikšmę 00 arba paspauskite jungiklį POWER (1.1).

8. Naktinio režimo funkcija:

Įjungus šį režimą, po 1 valandos įrenginys pakels tikslinę temperatūrą vienu laipsniu, o po kitos valandos - dar vienu laipsniu.

9. PASTABA: oro kondicionierius turi automatinio atitirpinimo funkciją. Jei įjungtas automatinio atitirpinimo režimas, veiks ventilatorius ir mirksės įjungimo indikatorius. Baigus atitirpinimo procesą, oro kondicionierius vėl pradės veikti.

10. Jei kondensato dėklas perpildomas, įrenginys nustos veikti. Atjunkite įrenginį nuo maitinimo šaltinio ir padėkite indą po vandens nutekėjimo anga. Atidarykite kištuką ir palaukite, kol vanduo ištekės. Tada užkimškite nutekamąjį vamzdį. Atliekant šią operaciją prietaiso smarkiai nelenkite, nes iš kondensato dėklas gali išsilieti vanduo.

11. Galima prijungti kondensato nutekėjimo vamzdį. Jį reikia prijungti prie viršutinio drenažo ir užtikrinti, kad vamzdis tolygiai nusileistų išorinio indo arba drenažo grotelių link.

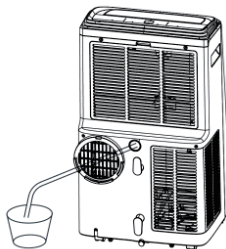

### ĮRENGINIO NUSTATYMŲ NUSTATYMAS IŠ NAUJO IR NAUJO RYŠIO KŪRIMAS

Norėdami prijungti įrenginį prie vietinio „Wi-Fi“ tinklo, turite iš naujo nustatyti „Wi-Fi“ ryšio nustatymą. Įrenginys turi būti miego režime. Paspauskite mygtukus TMIER ir palaikykite maždaug 5 sekundes. „Wi-Fi“ indikatorius greitai blinks, įrenginys paruoštas paieškai. DĖMESIO: įrenginys veikia tik su 2,4 GHz belaidžiais tinklais. Tinklas turėtų naudoti WPA2-PSK šifravimą ir AES protokolą.

### PROGRAMĖLĖS SUJUNGIMAS SU ĮRENGINIU PER „WI-FI“ IR „BLUETOOTH“

Paleidę programą, paspauskite mygtuką „Pridėti įrenginį“. Po maždaug 15 sekundžių įrenginys turi būti aptiktas. Norėdami tęsti prijungimą, paspauskite mygtuką. Pasirinkite galimą „Wi-Fi“ tinklą ir įveskite atitinkamą slaptažodį. Norėdami tęsti paspauskite mygtuką. Po kurio laiko turėtumėte pamatyti pranešimą, kad įrenginys tinkamai prijungtas.

### PROGRAMĖLĖS SUJUNGIMAS SU ĮRENGINIU PER „WI-FI“

Paleidę programą, paspauskite mygtuką „Pridėti įrenginį“. Skyriuje „Pridėti rankiniu būdu“ pasirinkite gaminių grupę „maži prietaisai...“, o tada - „oro kondicionierius“. Pasirinkite prieinamą „Wi-Fi“ tinklą ir įveskite atitinkamą slaptažodį. Programėlė turėtų atsijungti nuo dabartinio „Wi-Fi“ tinklo, prisijungti prie įrenginio ir pateikti konfigūracijos parametrus. Programėlė turėtų grįžti į ankstesnį tinklą. Po kurio laiko turėtumėte pamatyti pranešimą, kad įrenginys tinkamai prijungtas.



### **VALYMAS IR PRIEŽIŪRA**

Prieš pradėdant prietaiso valymą, įsitikinkite, kad jis atjungtas nuo maitinimo ir visiškai ataušęs.





Įleidimo ir išleidimo angos turi būti laikomos be dulkių. Prietaisą švelniai nuvalykite sudrėkintu skudurėliu ir po to nušluostykite sausai.

Vandens baką reikia reguliariai valyti kempine su indų plovimo skysčiu, po to nuplauti ir nušluostyti sausai.

Oro filtras turi būti reguliariai valomas.



## Oluline info

Sümbol	Sümbol	Tähelepanu	Selgitus
 <p><b>Caution: risk of fire</b>  <b>Tähelepanu: HOIATUS</b>  <b>Selgitus:</b>            See sümbol tähendab, et seadmes on kergestisüttiv külmutusaine. Külmutusaine lekke ja selle välise süüteallikaga kokkupuute korral esineb tulekahju oht.</p>		HOIATUS	See sümbol tähendab, et kasutusjuhend tuleb hoolikalt läbi lugeda.
		HOIATUS	See sümbol tähendab, et soovitatud toiminguid peab kooskõlas paigaldusjuhendiga teostama teeninduse spetsialist.
		HOIATUS	See sümbol tähendab, et on saadaval kasutusjuhendis või paigaldusjuhendis sisalduv teave.

- Seade tuleb hoiustada püsivalt põleva avatud tuleta (näiteks töötava gaasipliidiga) ja süttimisallikateta (näiteks töötava elektriradiaatoriga) ruumis.
- Seade tuleb hoiustada mehhaaniliste vigastuste esinemist vältival viisil. Mitte läbi torgata ega tule toimevaldkonda jätta.
- Iga külmutusaine ringvoolu hoolduses või sellesse sekkuvates töodes osalev isik peab omama akrediteeritud organisatsiooni poolt väljastatud kehtivat tunnistust, mis kinnitab tema kvalifikatsiooni külmutusainetega nõuetekohaselt ohutuks ümberkäimiseks. Teenindust tuleb teostada ainult kooskõlas seadme tootja soovitustega. Muu kvalifitseeritud personali abi nõudvad hooldus- ja parandustööd tuleb teostada kergestisüttivate külmutusainete kasutamises pädeva isiku järelevalve all.

- Enne kergestisüttivaid külmutusaineid sisaldavate süsteemide kallal tööde alustamist tuleb süttimise ohu minimeerimiseks kindlasti ohutust kontrollida. Tööde teostamise ajal kergestisüttiva gaasi või aurude juuresoleku ohu minimeerimiseks tuleb töid läbi viia kontrollprotseduuriga kooskõlas. Kogu hooldavat personali ja läheduses töötavaid inimesi teavitatakse teostatavate tööde iseloomust. Vältida tööd suletud ruumides. Töökoha ümbrus tuleb isoleerida. Veenduda, et tingimused tööalas on kergestisüttivate materjalide kontrollimise läbi turvatud. Jahutusgaas võib olla lõhnatu.
- Seadmes on määratletud arv gramme jahutusgaasi R290 (vaata andmeplaati).
- R290 on Euroopa keskkonnakaitse direktiivi nõuetele vastav jahutusgaas. Ühtegi jahutusringvoolu osa mitte läbi torgata.
- Seadme paigaldamisel, kasutamisel või säilitamisel ebapiisava ventilatsiooniga kohas tuleb ruum projekteerida nii, et selles ei toimuks, elektriradiaatorite, pliitide või muude süttimisallikate olemasolu korral tulekahju või plahvatuslega ohustavat külmutusaine (lekke korral) kogunemist.
- Süttivaid külmutusaineid sisaldavate seadmete transport: vaata transporti puudutavaid eeskirju.
- Varustuse sümbolitega märgistamine: vaata kohalikke eeskirju.
- Süttivaid külmutusaineid sisaldavate seadmete utiliseerimine: vaata riiklike eeskirju.
- Varustuse/seadmete hoiustamine: varustuse hoiustamine peab toimuma kooskõlas tooja juhistega.
- Pakendatud (müümata) varustuse hoiustamine: Hoiustatava varustuse kaitsepakend peab varustuse mehhaanilise



- kahjustuse korral kaitsma külmutusaine lekke eest.
- Varustuse koos hoiustavate ühikute maksimaalne arv on määratletud kohalikes eeskirjades.
  - Enne seadme kasutamist lugege läbi kasutusjuhend ja järgige selles sisalduvaid juhiseid. Tootja ei vastuta seadme mitteotstarbekohase või ebaõige kasutamise tõttu tekkinud kahjude eest. Hoidke kasutusjuhend alles, et seda oleks võimalik kasutada ka toote hilisema kasutamise käigus.
  - Seade on ette nähtud üksnes kodumajapidamises kasutamiseks. Mitte kasutada muul eesmärgil, mis ei vasta seadme otstarbele.
  - Seade tuleb ühendada üksnes maandatud toitepesasse, mille andmed vastavad seadme andmesildile märgitud väärtustele.
  - Kontrollige, kas kõikide seinakontakti ühendatud seadmete poolt kasutatud voolutarve ei ületa kaitsme maksimaalset koormust.
  - Kui kasutate pikendusjuhet, tuleb kontrollida, kas pikendusjuhtmega ühendatud seadme koguvool ei ületa pikendusjuhtme koormuse parameetreid. Pikendusjuhtme kaabel tuleb juhtida nii, et vältida selle juhuslikku tõmbamist ja selle taha komistamist.
  - Kontrollige, kas pikendusjuhe on maandatud, 3-sooneline ja varustatud maanduspoldiga pesaga.
  - Vältige seadme toitejuhtme rippumist üle laua või riulite servade ja selle kokkupuudet kuumade pindadega.
  - Seade ei ole ette nähtud juhtimiseks välise viitlüliti, eraldi kaugjuhtimispuldi või muu seadme abil, mis võib seadme automaatselt välja lülitada.
  - Enne hooldustööde alustamist tuleb alati seade toitevõrgust välja võtta.

- Toitekaabli eemaldamisel seinakontaktist tuleb seda alati tõmmata pistikust. Ärge võtke toitejuhet kunagi pesast kaablist tõmmates, kuna pistik või juhe võib saada kahjustada, äärmisel juhul võib see põhjustada isegi surmaga lõppevat elektrilööki.
- Ärge jätke toitepesasse sisselülitatud seadet järelevalveta.
- Ärge pange seadet vette ega muude vedelikku.
- Seadet tuleb regulaarselt puhastada vastavalt punktis „Seadme puhastamine ja hooldus“ kirjeldatud juhiste le.
- Ärge pange seadet soojusallikate, leekide, elektriliste kütteelementide või kuuma ahju lähedale. Ärge pange seda mistahes muu seadme peale.
- Seda seadet tohivad kasutada lapsed alates 8. eluaastast ning piiratud füüsiliste ning vaimsete võimetega või vastavate kogemuste ja teadmisteta isikud juhul, kui nad tegutsevad järelevalve all või neid on juhendatud seadme ohutu kasutamise osas ja nad mõistavad sellega seotud ohtusid. Lapsed ei tohi seadmega mängida. Lapsed ei tohi seadet järelevalveta puhastada ega hooldada.
- Olge eriti ettevaatlikud seadme kasutamisel, kui selle läheduses viibivad lapsed või koduloomad. Ärge laske lapsi seadmega mängida.
- Ärge kasutage seadet kergestisüttivate materjalide läheduses.
- Ärge jätke seadet ilmastikutingimuste mõju kätte (vihm, päike, etc.) ning ärge kasutage seda kõrgema niiskusastmega tingimustes (vannitoad, niisked suveelamud).
- Kontrollige toitejuhtme seisundit regulaarselt. Juhul, kui seadmega integreeritud toitejuhe on vigastada saanud, tuleb see välja vahetada tootja poolt või spetsiaalses remonditökojas või kvalifitseeritud isiku poolt ohu

- vältimise eesmärgil.
- Ärge kasutage vigastatud toitejuhtmega, pistikuga seadet või seadet, mis on maha kukkunud või mistahes muul viisil vigastada saanud ega tööta korrektselt. Ärge parandage seadet omavoliliselt, kuna see võib põhjustada elektrilöögi ohtu. Kahjustatud seade tuleb viia vastavasse teeninduspunkti selle kontrollimise või remondi otstarbel.
  - Mistahes parandustöid on lubatud teostada üksnes volitatud teeninduspunktides. Ebakorrektselt tehtud parandus võib kujutada endast kasutajale tõsist ohtu.
  - Kasutage ainult seadme originaaltarvikuid või tootja poolt soovitatud tarvikuid. Tarvikute kasutamine, mida tootja ei soovita, võib põhjustada seadme kahjustumist ja ohustada kasutamisohtust.
  - Seadme sisse- ja väljavoolu võresid tuleb puhastada korrapäraselt.
  - Seadet mitte katta, seadme ventilatsioonivõresid mitte varjata, seadmele esemeid mitte asetada.
  - Mitte kasutada seadet lahustite, värvide, putukatõrjevahendite ja muude keemiliste vahendite läheduses.
  - Seadet mitte hoida ega kasutada veega vahetule kokkupuutele allutatud kohtades, nagu duši, vanni, valamud, jne läheduses.
  - Seadet mitte kallutada, kui veepaagis peaks veel vett olema.
  - Asetada seade pinnale, mis kannatab vähemalt 40kg raskust survet.
  - Ruumides, mis on väiksemad kui 13m<sup>2</sup>, seadet mitte kasutada.
  - Õhuvoolu sisselaske või väljalaske võredesse esemeid mitte asetada.
  - Õhuvoolu vahetult loomade või taimede poole mitte

- suunata.
- Kliimaseade kogutud vesi ei ole joodav (vesi on olulisel määral demineraliseeritud). See tuleb suunata kanalisatsiooni.
  - Seade võib töötada keskkonna temperatuurivahemikus: 5-35°C.
  - Kõrvaldada enne esimest kasutust kõik papist, kilest või stüroplastist kaitseelemendid.
  - Peale seadme transportimist või juhul kui see on ümber pööratud (ei asetsenud püstasendis) tuleb enne käivitamist vähemalt 3 tundi oodata.



## Deklaratsioon

Blaupunkt Competence Center 2N-Everpol Sp. z o.o. teavitab käesolevaga, et seade vastab direktiivi 2014/53 / EL nõuetele ja selle muudele asjakohastele sätetele.

Täielik vastavusdeklaratsioon asub leheküljel

[www.blaupunkt.com](http://www.blaupunkt.com) toote järjehoidjas.

Vastutav ettevõtte: 2N-Everpol Sp. z o.o.

Puławska 403A, 02-801 Varssavi, Poola

Telefon: +48 22 688 08 00, e-mail: [info@everpol.pl](mailto:info@everpol.pl)



Juhul, kui seadmel on läbikriipsutatud prügikasti sümbol, tähendab see, et toode on kooskõlas Euroopa direktiivi 2012/19/EU sätetega. Tutvuge elektri- ja elektroonikaseadmete jäätmete kohaliku kogumissüsteemi nõuetega. Tuleb tegutseda vastavalt kohalikele eeskirjadele. Antud toodet ei tohi kõrvaldada koos olmeprügiga. Kasutatud toote nõuetekohane utiliseerimine aitab välistada selle kahjulikku toimet keskkonnale ja inimtervisele.

Teave keskkonnakaitse kohta

Pakend sisaldab üksnes hädavajalikke elemente. Oleme teinud kõik meist sõltuva, et kolme pakendi koostisesse kuuluvat materjali: pappi (karp), vahtpolüstüreeni (sisekaitset) ja polüetüleenit (kotid, kattalet) oleks lihtne eraldada. Seade on toodetud uuesti ringlussevõetavatest materjalidest, mida võib taaskasutada pärast nende lahtivõtmist professionaalse firma poolt. Järgige pakendimaterjalide, kasutatud akude ja seadmete utiliseerimist puudutavaid kohalikke eeskirju.



Toode on valmistatud kvaliteetsetest materjalidest ja komponentidest, mida on võimalik uuesti ringlusse võtta ja taaskasutada.

### TEHNILISED ANDMED

Jahutusvõimsus: 4700 W / 16k BTU

Kõrge energiatõhusus, EER 2.6, energiaklass A

Õhuvool: 450 m<sup>3</sup>/h

Kuivatamise tõhusus: 1.9 l/h

Maksimaalne müratase LPA: 56 dB, LWA: 65 dB

Nimivõimsus (energiatarbimine): 1712 W

Toiteallikas: 220-240V~50Hz

Maks. küllastunud auru rõhk: 0.7 Mpa

Maks. aurutusrõhk: 3.2 MPa

WiFi saatja sagedusvahemik: 2.400 kuni 2.4835 Ghz

WiFi saatja võimsus: ≤ 17.5 dBm

### JUHTPANEELI KIRJELDUS

1. Juhtpaneel

1.1 Lüliti (POWER)

1.2 Töörežiimi (MODE) muutmise nupp

1.3 Töörežiimi näidik

1.4 Öörežiimi (NIGHT MODE) nupp

1.5 Vähendamise nupp (temperatuuri või taimeri aja)

1.6 Nupp SWING - õhuvoolu suuna automaatne võnkuv muutus

1.7 Õhuvoolu tugevuse reguleerimise nupp (SPEED)

1.8 Ventilaatori töö kiiruse ja WiFi võrgu näitajad

1.9 Taimeri seadete nupp

1.10 Suurendamise nupp (temperatuuri või taimeri aja)

1.11 Ekraan

2. Õhuvool

3. Esipaneel

4. Õhu sisselaskeava võre koos filtriga

5. Käepidemed

6. Õhu väljavool

7. Vee äravool koos korgiga

8. Ratas

## SEADME TÖÖKS ETTEVALMISTAMINE

Kliimaseade nõuab jahutatavast ruumist õhu välja suunamist. Selleks tuleb õhu väljalasketoru ühendada seadmega, suunata selle teine ots läbi kallutatava akna või selleks ettevalmistatud ventilatsioonivõre välja. Pöörata tähelepanu sellele, et väljalasketoru oleks võimalikult lühike. Väljalasketoru soojeneb ja soojus jääb tuppa. Pikema väljalasketoru kasutamise vajaduse korral on soovitatav kasutada isolatsiooni, nagu toru villa või polüstüreeniga katmist.

Kliimaseade kondensaadi äravoolutoru tavaliselt ei vaja. Kui õhuniiskus on väga kõrge või ruumi õhu kuivatamise soovi korral võib see lahendus soovitatav olla. Vesi tuleb vooliku abil kanalisatsiooni suunata. Vesi on tugevalt demineraliseeritud ja joogiks ega taimede kastmiseks ei sobi.

Asetada kliimaseade kohta, kus õhuvool ei ole takistatud. Kliimaseadme ümber peab jääma vähemalt 50 cm vaba ruumi. Pöörata erilist tähelepanu kardinale ja muudele tekstiilidele, et need õhuvoolu ei piiraks. Mitte asetada kliimaseadet soojusallikate lähedusse, otsese päikesevalguse kätte, vibratsioonile ja põrutustele allutatud kohtadesse, tolmunud ruumidesse, õhuvoolu piiravale mööblile ning ebatasastele pindadele.

Paigaldada õhu väljalasketoru. Ühendada toru konnektoriga. Selle teisele otsale keerata aknatihendile kinnitus.

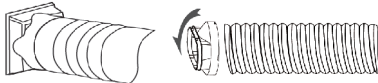

Asetada väljavoolutoru aknasse ja tõmmata kliimaseadmeni jõudmiseni välja. Vältida toru painutamist ja murdmist. Õhu läbivoolu vähenemine toob kaasa seadme jõudluse languse.

## SEADME KASUTAMINE

1. Ühendada seade toiteallikaga.
2. Lülitada seade sisse lülitinupuga POWER (1.1)
3. Valida režiimi valiku nuppu MODE (1.2) vajutades jahutamise, kuivatamise, ventilaatori vahel seadme töörežiimi.
4. Õhuvoolu suuna seadmiseks käivitada võnkenuppu (1.6) vajutades võnkefunktsioon SWING ja kui võre on soovitud asendis, lülitada see nuppu vajutades uuesti välja.
5. Soovitatav temperatuur määrata üles ja alla noolenuppudega (1.10, 1.5).
6. Puhumisjõudu saab muuta, vajutades puhumise reguleerimise nuppu SPEED (1.7).
7. Taimeri funktsioon:

Väljalülitatud seadme korral režiimi TIMER sisselülitamine määrab tundide arvu, mille järel seade sisse lülitub.

Sisselülitatud seadme korral režiimi TIMER sisselülitamine määrab tundide arvu, mille järel seade välja lülitub.

Taimeri aeg määratakse pärast taimeri nupu (1.9) vajutamist üles ja alla noolenuppudega (1.10, 1.5).

Pärast funktsiooni TIMER seadistamist lülitub seade taimeri välja-/sisse lülitamise režiimi. Selles režiimis töötab seade vastavalt valitud seadistusele.

Taimeri väljalülitamiseks seada taimeri väärtuseks 00 või vajutada lülitit POWER (1.1).

8. Öörežiimi funktsioon:

Pärast selle režiimi käivitamist tõstab seade sihttemperatuuri 1 tunni pärast ühe kraadi võrra ja järgmise tunni pärast veel ühe kraadi võrra.

9. MÄRKUS: kliimaseadmel on automaatne sulatusfunktsioon. Automaatse sulatusrežiimi käivitamise korral ventilaator töötab ja sisselülituse näidik vilgub. Kui sulatamise protsess on lõppenud, taastab kliimaseade oma töö.

10. Kui kondensaadi tilgakandik üle täitub, peatab seade töötamise. Ühendada seade toiteallikast lahti ja asetada seejärel anum vee äravoolu alla. Avada kork ja oodata, kuni vesi välja voolab. Seejärel sulgeda äravool. Seadet selle toimingu ajal tugevalt mitte kallutada, sest vesi võib tilgakandikust välja voolata.

11. Võimalik ühendada kondensaati ärajuhtiv toru. See tuleb ühendada ülemise äravooluga ja tagada toru ühtlane kalle välise anuma või äravooluvõre suunas.

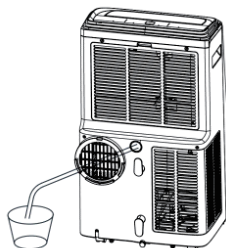

### SEADME SEADETE LÄHTESTAMINE JA UUE ÜHENDUSE LOOMINE

Seadme ühendamiseks kohaliku WiFi-võrguga tuleb lähtestada WiFi-ühenduse seadistus. Seade peab olema ooterežiimis. Vajutada nuppe „TMIER“ ja hoida neid umbes 5 sekundit all. WiFi valgusdiod hakkab kiiresti vilkuma, seade on otsinguks valmis. TÄHELEPANU: seade töötab ainult 2,4 GHz juhtmevabade võrkudega. Võrk peaks kasutama WPA2-PSK krüpteerimist ja AES-protokolli.

### RAKENDUSE ÜHENDAMINE SEADMEGA WIFI JA BLUETOOTHI ABIL

Pärast rakenduse käivitamist vajutada nuppu „lisa seade“. Umbes 15 sekundi pärast peaks seade olema tuvastatud. Vajutada lisamise jätkamiseks nuppu. Valida vaba WiFi-võrk ja sisestada sobiv parool. Vajutada jätkamiseks nuppu. Hetke pärast peaks ilmuma teade, et seade on lisatud õigesti.

### RAKENDUSE ÜHENDAMINE SEADMEGA WIFI ABIL

Pärast rakenduse käivitamist vajutada nuppu „lisa seade“. Valida jaotises „Käsitsi lisamine“ tooterühm „väikeseadmed...“ ja seejärel toode „kliimaseade“. Valida seejärel saadaolev WiFi-võrk ja sisestada sobiv parool. Rakendus peaks ühenduse praeguse WiFi-võrguga katkestama, seadmega ühenduma ja konfiguratsiooniparameetrid edastama. Rakendus peaks eelmisse võrku naasma. Hetke pärast peaks ilmuma teade, et seade on edukalt lisatud.



### PUHASTAMINE JA HOOLDAMINE

Enne toote puhastamise juurde asumist veenduda, et seade on vooluvõrgust lahti ühendatud ja täielikult jahtunud.

Sisse- ja väljavoolu avad tuleb hoida tolmust puhtana. Seade tõmmata üle kergelt niisutatud lapiga ja pühkida see seejärel kuivaks.





Veepaaki tuleb korrapäraselt küürida nõudepesuvedeliku lisaga käsna, seejärel loputada ja kuivaks pühkida.

Õhufiltrit tuleb puhastada korrapäraselt.





## Important notes

Symbol	Symbol	Alert type	Description
 <p><b>Caution: risk of fire</b></p> <p><b>Alert type: WARNING</b></p> <p><b>Description:</b> Šis simbols norāda, ka ierīce satur uzliesmojošu ledusskapju. Ugunsdzēsības apdraudējums pastāv, ja ledusskapī noplūst un saskaras ar ārējo aizdedzes avotu.</p>		NOTE	Šis simbols norāda, ka rūpīgi jāizlasa norādījumi.
		NOTE	Šis simbols norāda, ka pakalpojumu speciālistam jāveic vajadzīgie darbi saskaņā ar uzstādīšanas rokasgrāmatu.
		NOTE	Šis simbols norāda, ka informācija ir pieejama instrukciju rokasgrāmatā vai uzstādīšanas rokasgrāmatā.

- Uzglabāt ierīci istabā, kur nav pastāvīgas ugunsgrēkas (piemēram, gāzes iekārtas) un aizdedzes avoti (piemēram, elektriskā sildītāja ekspluatācija).
- Uzglabāt ierīci tā, lai novērstu mehānisko kaitējumu.
- Nelieciet ugunsgrēku vai pakļaut ugunsgrēku.
- Any person involved in servicing or working on a refrigerant shēmai jābūt spēkā esošam derīgam sertifikātam, ko izsniedz akreditēta organizācija, kas apstiprina savu kvalifikāciju par ledusskapju drošu apstrādi saskaņā ar prasības. Darbības darbi jāveic tikai saskaņā ar ierīces ražotāja pamatnostādņem.
- Tehniskās apkopes vai remonta darbi, kas prasa palīdzību citu apmācītu personālu veic saskaņā ar uzliesmojošas izmantošanas kompetentās personas uzraudzība ledusskapji.

- Pirms darbu veikšanas uz ķēdēm, kas satur uzliesmojošus ledusskaptus, ir svarīgi veikt drošību pārbaude, lai samazinātu aizdedzes risku. Darbības veikta saskaņā ar kontroles procedūru, lai samazinātu uzliesmojošās gāzes vai tvaiku risks darbi. All maintenance personnel and other persons strādāt tuvumā jānorāda darbu. Izvairieties strādāt ierobežotās telpās. Izolēt platību ap darba vietu. Nodrošināt, ka teritorija ir bijusi inspected by means of the control of flammable materials.
- ledusskapja var būt bezsmēķīga.
- Ierīce satur noteiktu daudzumu (gramos) no R290 ledusskapja (skatīt nosaukumu plate).
- R290 ir ledusskapī, kas atbilst prasībām Eiropas direktīvas par vides aizsardzību.
- Neapstrīdiet ledusskapja elementu.
- Instalējot, ekspluatējot vai uzglabājot ierīci vietā bez adekvātas ventilācijas telpa jākonstruē tā, lai ledusskapī nebūtu uzkrāts (janoplūde). Dzelzceļa uzkrāšanās var izraisīt ugunsgrēku vai eksplozija elektrisko sildītāju, akmeņu vai citi aizdedzes avoti.
- Uzliesmojoša ledusskapja iekārtu transports: skatīt transporta noteikumus.
- Iekārtu simbola nosaukums: skatīt vietējos noteikumus.
- Uzliesmojoša ledusskapja iekārtu iznīcināšana: skatīt valsts noteikumus.
- Iekārtu/ierīču uzglabāšana: uzglabāt atbilstīgi ražotāja pamatnostādnes.
- Iepakoto (neapstrādātu) iekārtu uzglabāšana: aizsargājama Uzglabāto iekārtu iepakojumam jānovērš

Iedusskapja no noplūdes iekārtas mehānisko bojājumu gadījumā. Kopā uzglabājamo iekārtu maksimālais skaits ir norādīts vietējos noteikumos.

- Lai panāktu vislabāko izmantošanu un izpildi, un lai iepazītos ar tās iezīmēm, lūdzu, rūpīgi izlasiet šo rokasgrāmatu pirms mēģin ājuma izmantot šo produktu.
- Pirms šīs ierīces lietošanas izlasiet norādījumu rokasgrāmatu unievērot norādījumus iekšpusē. Ražotājs nav atbildīgs par jebkuriem kaitējumiem, ko izraisa šīs ierīces nepareiza lietošana nepareizas apstrādes dēļ. Lūdzu, saglabājiet šo rokasgrāmatu turpmākai atsaucei.
- Šī ierīce ir paredzēta tikai iekšzemes izmantošanai. Nelietot citos nolūkos.
- Ierīcei jābūt savienotai tikai ar zemes apavi ar vērtībām, kas atbilst reitinga etiķetes vērtībām.
- It is necessary to check, if total current consumption of all ierīces, kas pieslēgtas sienu izklīdē, nepārsniedz sajaukt cirkulē.
- Ja lietojat pagarinājuma kordu, pārlicinieties, ka kopējais iekārtu jaudas patēriņš, kas pievienota iekārtā pagarinājuma kords nepārsniedz pagarinājuma kordu jaudu reitings. Paplašin āšanas virknes jāorganizē tā, lai izvairītos no apdraudējuma ceļošanai.
- Pārlicinieties, ka kabeli ir balstīti uz zemes kabeliem, 3 kabeliem ar kapeti un zemes kabeliem.
- Neļaujiet smadzenēm veltīt virs pulvera malas vai pieskart karstumu virsma.
- Ierīce nav paredzēta ārējai kontrolei laika ierīces, atsevišķas attālās kontroles ierīces vai citas ierīces, kas varieslēgt ierīci automātiski.

- Pirms tehniskās apkopes darba vienmēr pārtrauc vienību no elektroenerģijas piegāde.
- Izslēdzot elektroenerģijas kordu no elektroenerģijas izejas, turto tikai ar spraudni un rūpīgi noņem spraudni. Never pull kabeļa, jo tā var izraisīt spraudnis vai jaudas kords bojājumus.
- Elektroenerģijas smadzenes vai spraudža bojājums var izraisītelektrokucijas apdraudējums.
- Nekad neatstājiet ražojumu, kas savienots ar enerģijas avotu bez uzraudzības.
- Nekad nerādīt elektroenerģijas kabeli, spraudni vai visu ierīciūdens vai citu šķidrumu.
- Ierīce regulāri jātīra, kas atbilst ieteikumi, kas aprakstīti nodaļā par tīrīšanu untehniskā apkope.
- Nenovietojiet ierīci tuvu siltuma, liesmas avotiem, elektriskā sildīšanas elements vai karsta krāsa. Nenovietojiet uz kādacita ierīce.
- Izslēdzot elektroenerģijas kordu no elektroenerģijas izejas, turto tikai ar spraudni un rūpīgi noņem spraudni. Never pull kabeļa, jo tā var izraisīt spraudnis vai jaudas kords bojājumus.
- Elektroenerģijas smadzenes vai spraudža bojājums var izraisīt elektrokucijas apdraudējums.
- Nekad neatstājiet ražojumu, kas savienots ar enerģijas avotu bez uzraudzības.
- Nekad nerādīt elektroenerģijas kabeli, spraudni vai visu ierīci ūdens vai citu šķidrumu.
- Ierīce regulāri jātīra, kas atbilst ieteikumi, kas aprakstīti nodaļā par tīrīšanu untehniskā apkope.

Nenovietojiet ierīci tuvu siltuma, liesmas avotiem, elektriskā sildīšanas elements vai karsta krāsa. Nenovietojiet uz kāda cita ierīce.

- Elektroenerģijas kabeļš periodiski jāpārbauda par kaitējumu.
- Ja elektroenerģijas kabeļš ir bojāts, jālieto produkts uz profesionālo pakalpojumu atrašanās vietu, kas jānosaka vai jāaizstāj ar novērst jebkādu apdraudējumu.
- Nekad nelietojiet produktu ar bojāto elektroenerģijas kabeļu vai ja tas ir pazemināts vai bojāts jebkādā citā veidā vai, ja tas nav darboties pareizi. Nemēģiniet atļūdzināt bojāto produktu arkā tas var izraisīt elektrisko šoku. Vienmēr atgriez bojāta ierīce profesionālam dienestam, lai to remontētu.
- Visi remontu jāveic tikai ar atļauju pakalpojumu profesionāli. Jebkādi mēģinājumi neatļauti remontu veikts var būt bīstams lietotājam.
- Jālieto tikai oriģinālās piederumi, kā arī ražotāja ieteicamās piederumi. Lietošana piederumi, ko ieteic ražotājs var izraisīt ierīces bojājumu un var padara ierīci drošu lietošanai.
- Gaisa ievadīšanas un izlaides ventilācijas grīļiem jābūt regulāri tīrīts.
- Nepārklājiet vienību vai ventilācijas grilles. Nenovietot visi objekti uz vienības.
- Nelietojiet vienību tuvumā šķīdinātājiem, krāsām, insekticīdiem vai kādiem citas ķīmiskās vielas.
- Nenovietojiet vai neizmanto vienību apgabalos, kur tas var būt pakļauti ūdenim, piemēram, tuvu dušam, vannām, mazgāšanas baseinam, utt.
- Ja jūs aizdomājat, ka ūdens tvertnē ir ūdens tilpums, neapstrīdriet vienību.
- Place the unit on a surface with a load-carrying capacity of at

vismaz 40 kg.

- Nelietot vienību telpās, kas ir mazākas par 13m<sup>2</sup>.
- Neiekļaujiet nekādus objektus ieklūdes vai izlaides grilīs.
- Nevadiet gaisa plūsmu uz dzīvniekiem vai augiem.
- Ūdens, kas uzkrājas dehumidiētājā, ir nepiemēro patēriņam (tas ir ļoti demineralizēts). Tā ir jāiznīcina atkritumu un ūdens sistēmā.
- Vienību var lietot temperatūrā no 5 līdz 35°C.
- Pirms pirmās lietošanas noņemiet visus aizsargelementus, piemēram, kartona, folijas un putu polistirēna.
- Pagaidiet vismaz 3 stundas pirms pārslēgšanas uz šādu vienību: transportēšana vai, ja tā ir pārvērsta uz augšu (t. i., transportēšana) vietā, kas nav vertikālā stāvoklī).

**CE** Deklarācija  
 Ar šo uzņēmums Blaupunkt Competence Center 2N-Everpol Sp. z o.o. apliecina, ka šī ierīce atbilst Direktīvas 2014/53/ES prasībām un citiem attiecīgajiem noteikumiem. Pilnu atbilstības deklarāciju var iegūt produkta cilnē timekļa vietnē [www.blaupunkt.com](http://www.blaupunkt.com).

Reģistrācijas apliecības īpašnieks: 2N-Everpol Sp. z o.o., Puławska 403A, 02-801 Warszawa, Polija, tālrunis: +48 22 688 08 00, epasts: [info@everpol.pl](mailto:info@everpol.pl)



Ja uz ierīces ir pārsvītrotā atkritumu konteinera zīme, tas nozīmē, ka uz to attiecas Eiropas direktīvas 2012/19/ES prasības. Iepazīstieties ar prasībām par vietējo elektrisko un elektronisko iekārtu atkritumu savākšanas sistēmu. Rikojieties atbilstoši vietējo tiesību aktu noteikumiem. Šo izstrādājumu nedrīkst izmest kopā ar parastiem mājaisniecības atkritumiem. Vecā izstrādājuma pareiza likvidēšana novērš iespējamās negatīvas sekas apkārtējai videi un cilvēku veselībai. Sīkāku informāciju par tuvāko atkritumu savākšanas punktu var saņemt tieši no pārdevēja vai uzņēmumā

Blaupunkt Competence Center, 2N-Everpol Sp. z o.o., ul. Puławska 403A, 02-801 Warszawa (Varšava), Polija, tālr. +48 22 688 08 00, e-pasts: [emobility@blaupunkt.pl](mailto:emobility@blaupunkt.pl)inimtervisele.



Izstrādājums ir izgatavots no augstas kvalitātes materiāliem un sastāvdaļām, ko var pakļaut otrreizējai pārstrādei un izmantot atkārtoti.

## TEHNILISED ANDMED

Dzesēšanas jauda: 4700 W / 16k BTU  
 Augsta energoefektivitāte, EER 2.6, A enerģijas klase  
 Gaisa plūsma: 450 m<sup>3</sup>/h  
 Izsūkņēšanas efektivitāte: 1.9 l/h  
 Maksimālais trokšņa līmenis: LPA: 56 dB, LWA: 65 dB  
 Nominālā jauda (enerģijas patēriņš): 1712 W  
 Barošanas avots: 220-240V~50Hz  
 Maksimālais kondensācijas spiediens: 0.7 Mpa  
 Maksimālais iztvaikošanas spiediens: 3.2 Mpa  
 WiFi pārraides frekvenču diapazons: 2.400 līdz 2.4835 GHz  
 WiFi pārraides jauda: ≤ 17.5 dBm

## VADĪBAS PANEĻA APRAKSTS

- |  |  |
|--|--|
| 1. Vadības panelis   | indikatori   |
| 1.1. Slēdzis ("POWER")   | 1.9. Taimera iestatīšanas poga                             |
| 1.2. Darbības režīma maiņas poga ("MODE")                              | 1.10. Paaugstināšanas poga (temperatūra vai taimera laiks) |
| 1.3. Darbības režīma indikators  | 1.11. Displejs   |
| 1.4. Nakts režīma poga ("NIGHT MODE")                                  | 2. Gaisa padeve  |
| 1.5. Samazināšanas poga (temperatūra vai taimera laiks)                | 3. Priekšējais panelis                                     |
| 1.6. Poga "SWING" — gaisa padeves virziena automātiskā svārstību maiņa | 4. Gaisa ieejas režģis ar filtru                           |
| 1.7. Gaisa padeves spēka regulēšanas poga ("SPEED")                    | 5. Rokturi   |
| 1.8. Ventilatora darbības ātruma un WiFi tīkla                         | 6. Gaisa izeja   |
|  | 7. Ūdens izplūdes atvere ar aizbāzni                       |
|  | 8. Rīteņi  |

## IERĪCES SAGATAVOŠANA DARBĪBAI

Gaisa kondicionētājs prasa gaisa izvadīšanu ārpus dzesējamas telpas. Šim mērķim pievienojiet ierīcei gaisa izvadīšanas cauruli, un tās otru galu novirziet ārā caur nedaudz pavērtu logu vai šim mērķim sagatavotā ventilācijas režģī. Pievērsiet uzmanību tam, lai izplūdes caurule būtu pēc iespējas isāka. Izplūdes caurule uzkarst, un siltums paliek telpā. Ja nepieciešams izmantot garāku izplūdes cauruli, ieteicams izmantot izolāciju, piemēram, apšūt cauruli ar vilnu vai putu polistirolu. Gaisa kondicionētājam parasti nav jāpievieno kondensāta novadīšanas caurule. Šāds risinājums ir ieteicams, ja mitruma līmenis ir ļoti augsts vai ja vēlaties sausināt gaisu telpā. Ūdens jāizvada ar šļūteni kanalizācijas notekā. Ūdens ir ļoti demineralizēts un nav piemērots dzeršanai vai augu laistīšanai. Novietojiet gaisa kondicionētāju vietā, kur netiek bloķēta gaisa plūsma. Ap gaisa kondicionētāju jāatstāj vismaz 50 cm brīvas vietas. Pievērsiet īpašu uzmanību aizkariem un citiem tekstilizstrādājumiem, lai tie neierobežotu gaisa plūsmu. Nenovietojiet gaisa kondicionētāju siltuma avotu tuvumā, vietās, kas pakļautas tiešai saules staru un vibrāciju iedarbībai, putekļainās telpās, mēbelēs, kas ierobežo gaisa plūsmu, vai uz nelīdzenām virsmām. Uztādiet gaisa izplūdes cauruli. Savienojiet cauruli ar savienotāju. Uz tās otra gala uzskrūvējiet stiprinājumu loga blīvējumam.



Ievietojiet izplūdes cauruli logā un pēc tam izstiepiet to tā, lai tā sasniegtu gaisa kondicionētāju. Izvairieties no caurules izliekumiem un salocījumiem. Samazinoties gaisa plūsmai, samazinās ierīces veikspēja.

## IERĪCES LIETOŠANA

1. Pievienojiet ierīci barošanas avotam.

2. Ieslēdziet ierīci ar slēdža pogu "POWER" (1.1).
3. Izvēlieties iekārtas darbības režīmu: dzesēšanu, gaisa sausināšanu, ventilatoru, nospiežot režīma izvēles pogu "MODE" (1.2).
4. Lai iestatītu gaisa plūsmas virzienu, iedarbiniet ventilatora svārstību funkciju "SWING", nospiežot svārstību pogu (1.6), un atkal ieslēdziet to, nospiežot pogu, kad režģis ir vēlamajā pozīcijā.
5. Vēlamo temperatūru var iestatīt ar augšupvērstās un lejupvērstās bultiņas pogām (1.10, 1.5).
6. Pūšanas spēku var mainīt, nospiežot pūšanas regulēšanas pogu "SPEED" (1.7).
7. Taimera funkcija:  
ieslēdzot režīmu "TIMER", kad ierīce ir ieslēgta, tiek iestatīts stundu skaits, pēc kuru beigām ierīce ieslēdzas.  
ieslēdzot režīmu "TIMER", kad ierīce ir ieslēgta, tiek iestatīts stundu skaits, pēc kuru beigām ierīce izslēdzas.  
Taimera laiks tiek iestatīts ar augšupvērstās un lejupvērstās bultiņas pogām (1.10, 1.5) pēc taimera pogas (1.9) nospiešanas.  
Pēc funkcijas "TIMER" iestatīšanas ierīce pāriet izslēgšanas slēdža/taimera režīmā. Šajā režīmā ierīce darbojas atbilstoši izvēlētajam iestatījumam.  
Lai ieslēgtu taimeri, iestatiet taimera vērtību uz "00" vai nospiediet slēdža pogu "POWER" (1.1).
8. Nakts režīma funkcija:  
pēc šī režīma iestatīšanas ierīce paaugstina mērķa temperatūru par vienu grādu pēc vienas stundas beigām un vēl par vienu grādu pēc nākamās stundas beigām.
9. PIEZĪME: gaisa kondicionētājs ir aprīkots ar automātiskās atkausēšanas funkciju. Automātiskās atkausēšanas režīma iedarbināšanas gadījumā ventilators darbojas un ieslēgšanas indikators mirgo. Pēc atkausēšanas procesa pabeigšanas gaisa kondicionētājs atsāk darboties.
10. Ja kondensāta savākšanas paplāte ir pārpildīta, ierīce pārtrauc darboties. Atvienojiet ierīci no barošanas avota un pēc tam uzstādiet trauku zem ūdens izplūdes atveri. Izvelciet aizbāzni un pagaidiet, līdz ūdens izplūst. Pēc tam aizveriet izplūdes atveri. Veicot šo darbību, nenolieciet ierīci pārāk stipri, jo ūdens var izlieties no kondensāta savākšanas paplātes.
11. Pastāv iespēja pievienot kondensāta novadišanas cauruli. Pievienojiet to augšējai izplūdes atverei un novietojiet slīpi ārējā trauka vai notekas režģa virzienā.

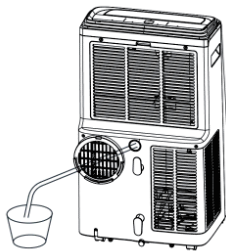

### IERĪCES IESTATĪJUMU ATĪESTATĪŠANA UN JAUNA SAVIENOJUMA VEIDOŠANA

Lai pievienotu ierīci vietējam WiFi tīklam, atiestatiet WiFi savienojuma iestatījumus. Ierīcei ir jābūt gaidstāves režīmā. Nospiediet pogas "TIMER" un turiet tās nospiestas aptuveni piecas sekundes. WiFi indikators sāk ātri mirgot, ierīce ir gatava meklēšanai. PIEZĪME. Ierīce darbojas kopīgi tikai ar 2,4 GHz bezvadu tīkliem. Tīklam ir jāizmanto WPA2-PSK šifrēšana un AES protokols.

### LIETOTNES SAVIENOŠANA AR IERĪCI, IZMANTOJOT WIFI UN BLUETOOTH

Pēc lietotnes iedarbināšanas nospiediet pogu "pievienot ierīci". Pēc aptuveni 15 sekundēm ierīcei ir jābūt atpazītai. Nospiediet pogu, lai turpinātu pievienošanu. Izvēlieties pieejamo WiFi tīklu un ievadiet atbilstošo paroli. Nospiediet pogu, lai turpinātu. Pēc brīža ir jāparādās ziņojumam, ka ierīce ir



veiksmīgi pievienota.

#### **LIETOTNES SAVIENOŠANA AR IERĪCI, IZMANTOJOT WIFI**

Pēc lietotnes iedarbināšanas nospiediet pogu "pievienot ierīci". Sadaļā "Pievienot manuāli" izvēlieties ierīču grupu "mazās ierīces..." un pēc tam ierīci "kondicionieris". Pēc tam izvēlieties pieejamu WiFi tīklu un ievadiet atbilstošo paroli. Lietotnei ir jāatvienojas no pašreizējā WiFi tīkla, jāsavienojas ar ierīci un jānodod konfigurācijas parametri. Lietotnei ir jāatgriežas pie iepriekšējā tīkla. Pēc brīža ir jāparādās ziņojumam, ka ierīce ir veiksmīgi pievienota.



#### **PAZIŅOŠANA UN MAINTENANCE**

Before you start cleaning the product, ensure that it has been disconnected from the power supply and is fully cooled down.

Uzglabāt ietilpdes un izejas atvērumus bez putekļiem. Iztīrīt vienības ārējo virsmu ar nedaudz traucētu apgērbs, un tad nosvītro to sausu.

Ūdens tvertne regulāri jātīra ar sūkļu un trauku mazgāšanas šķīdumu un pēc tam jāmazgā un atkal nosvītroja sausu sūkli.

Regulāri tīrīt gaisa filtru.



#### Competence Center

2N-Everpol Sp. z o.o.  
ul. Puławska 403A  
02-801 Warsaw, Poland  
phone: +48 22 688 08 00  
e-mail: [info@everpol.pl](mailto:info@everpol.pl)  
[www.blaupunkt.com](http://www.blaupunkt.com)

W przypadku pytań lub problemów  
prosimy o kontakt z naszym serwisem.  
In case of questions or problems  
please contact our service.  
Tel. 00 48 22 688 08 33  
E-mail: [sda@blaupunkt.pl](mailto:sda@blaupunkt.pl)

Wszelkie prawa zastrzeżone. Wszystkie nazwy marek są zarejestrowanymi  
znakami towarowymi należącymi do odpowiednich podmiotów.  
Dane i parametry techniczne mogą ulec zmianie bez wcześniejszego uprzedzenia.

All rights reserved. All brand names are registered trademarks of their  
respective owners. Specifications are subject to change without prior notice.

*Enjoy it.*