

● BLAUPUNKT

User Manual

使用说明书



Enjoy it.

Enjoy it.

制造商：广东蓝宝智能科技有限公司

Manufacturer: Guangdong Lanbao Intelligent Technology Co., Ltd.

服务热线：4009310636

Service Hotline: 4009310636

地址：中山市南头镇尚义路8号首层之三

Address: Unit 3, 1/F No. 8 Shangyi Road, Nantou Town, Zhongshan City

www.blaupunkt.com

加湿器
HUMIDIFIER
BP-JS09

目录

产品参数.....	01
产品特点.....	01
产品结构.....	02
HEPA安装.....	03
上加水.....	04
水箱加水.....	04
加香薰精油.....	04
装除味盒.....	05
滤芯拆装清洗.....	05
控制面板功能提示.....	06
功能操作.....	07
表一:自动档电机工作要求.....	11
电路原理图.....	11
环保清单.....	12
保修卡.....	13

产品参数

- 产品名称:加湿器
- 产品型号:BP-JS09
- 额定电压:24V==
- 额定频率:50Hz
- 额定功率:30W
- 水箱容量:6L
- 产品外形尺寸:350x210x330(mm)
- 额定加湿量:800mL/h
- 净重:4.2kg
- 适配器:输入:100-240V~,50/60Hz,0.95A 输出:24V== 1.5A
- 执行标准:GB 4706.1-2005; GB4706.48-2009

产品特点

加湿器采用喷淋自吸过滤蒸发芯加湿技术,同时利用抗风阻强的离心风轮鼓风来增强纯净加湿效果,而且添加了负离子发生器和UVC杀菌功能,水箱装置银离子抗菌功能。

- 喷淋式供水
- 直流抽水泵
- 内置式水箱
- 直流电机
- 涡轮式风轮
- 防菌滤芯
- 滤芯风干功能
- 水位浮漂
- 底部氛围灯
- 净化功能
- 加湿量约800mL/h
- 水箱容量6L
- 触控面板
- 水箱装置银离子抗菌组件
- 配置UV杀菌灯和负离子
- 遥控器(选配)
- 配置WIFI功能
- 外置电源(适配器)
- 香薰功能

配件清单

主机*1、适配器*1、说明书*1

产品结构

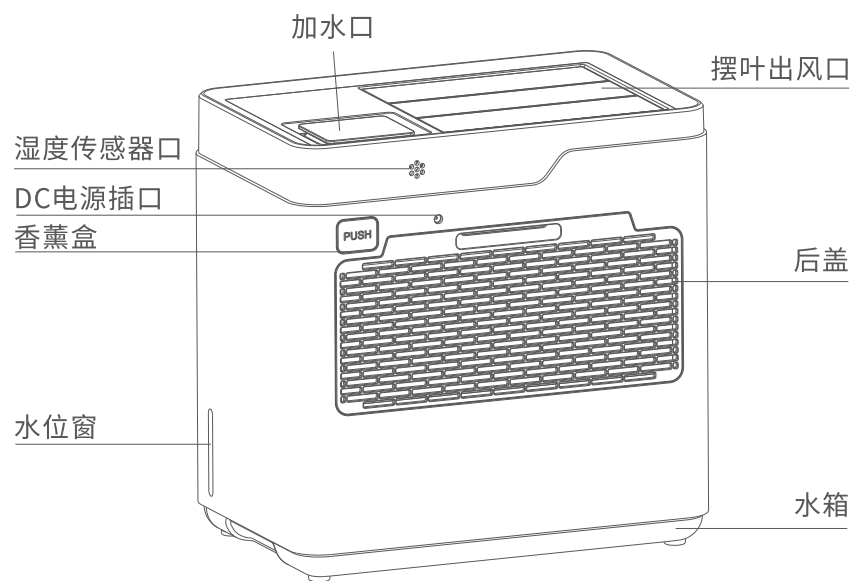
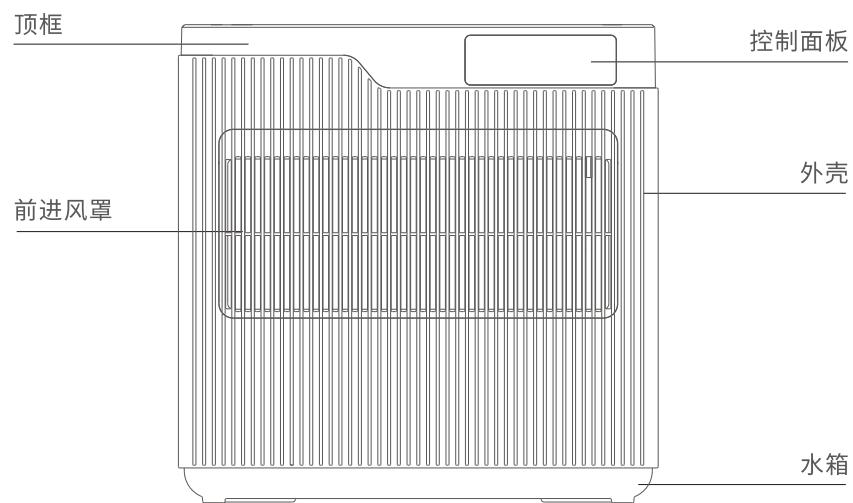

HEPA安装

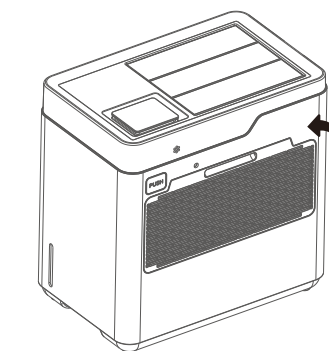
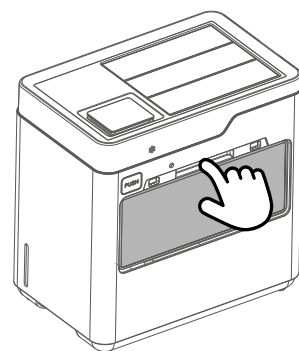
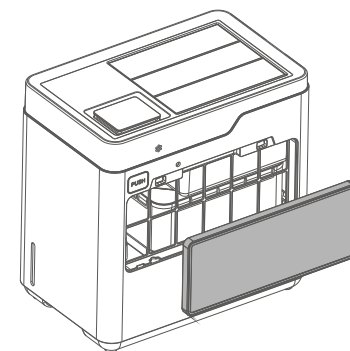
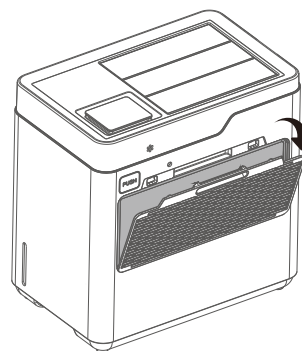
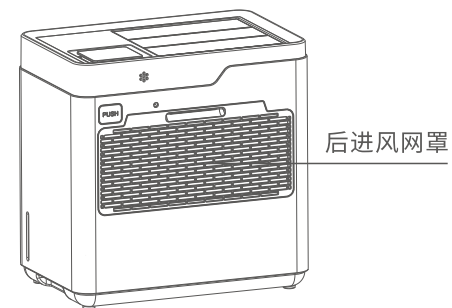
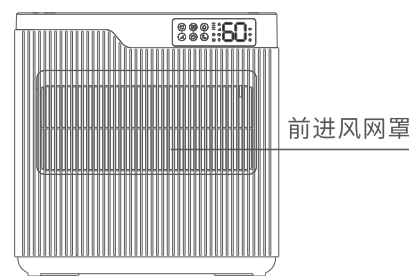

上加水

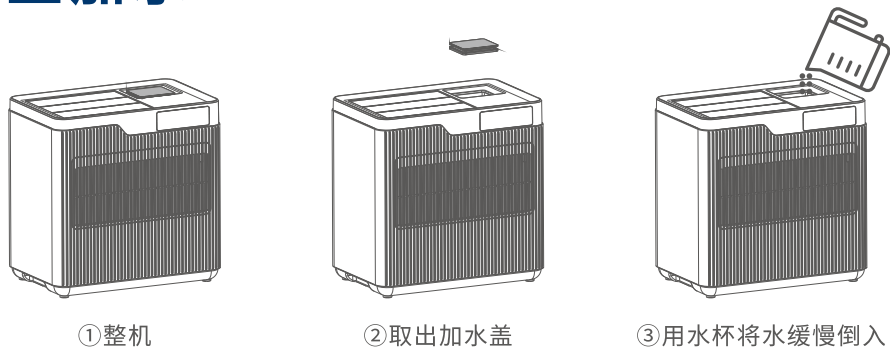

水箱加水

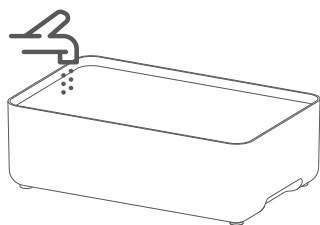

取出水箱，向水箱注水到最大水位线即可。

加香薰精油

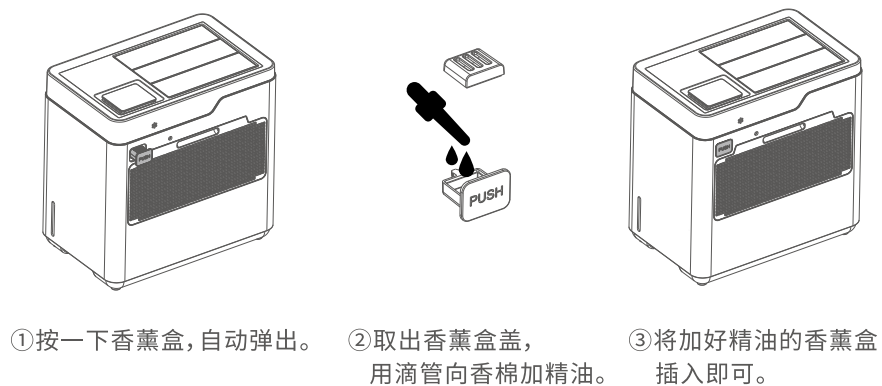

装除味盒



滤芯拆装清洗

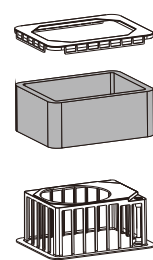

①取出滤芯组件，将布水器、滤芯分别取出。



②将滤芯放置水龙头下搓洗或放入盆中搓洗。

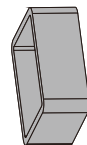

③清洗好的滤芯。

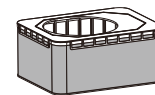

④将清洗好的滤芯套入滤芯支架，盖上布水器即可。

控制面板功能指示

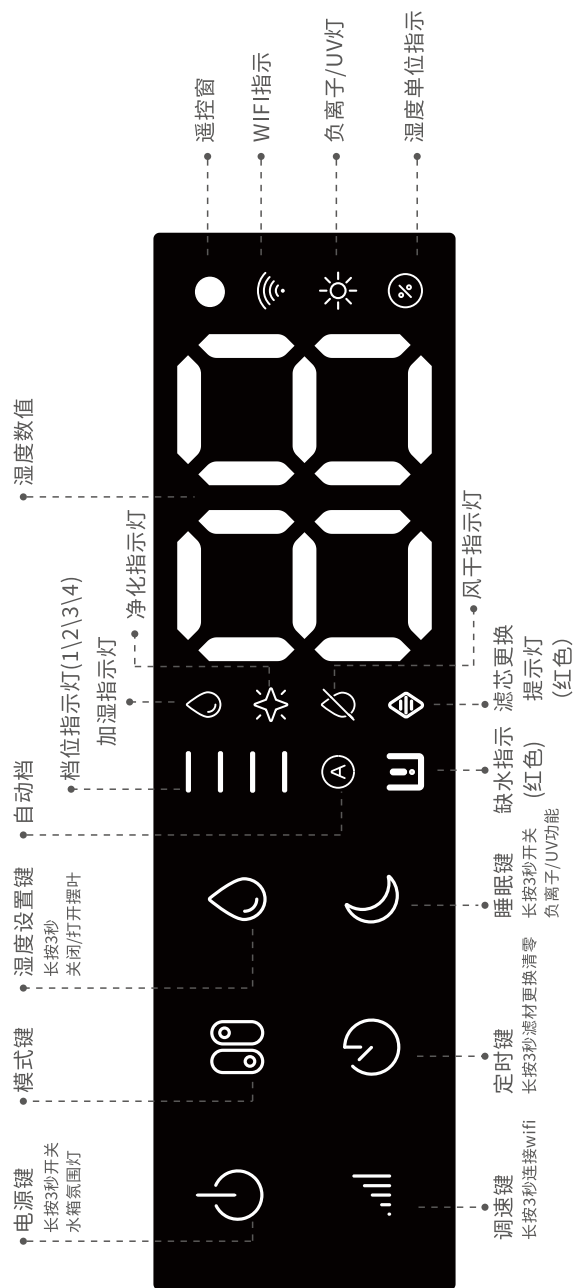

功能操作

1、待机状态：

接通电源，蜂鸣器发出1秒上电声，同时全屏点亮1秒，开关“”全亮，其它按键不亮。在APP上可以设置预约开机时间，设置完成后到时间自动开机工作。

2、电源键：



短按开关“”键，开关键、模式键、档位键全亮，其它功能灯半亮。开机默认加湿功能(开机或每次选择到加湿模式时，水泵需滞后5秒工作),工作档位为自动档(A);UVC功能开启，相对应的显示图标点亮。

备注：



- (1)当开机后15秒内没有按键动作，则开关键全亮，其它按键灯半亮；显示屏部分功能图标长亮。触电源键可以唤醒按键灯和面板功能。
- (2)长按3秒，控制水箱灯开/关；待机情况也可操作。
- (3)每次短按或长按按键均会“嘀”一声，代表按键有效。

注：初次无水开机的情况下，开关键灯全亮，蜂鸣器报警提示5分钟(报警声间隔6秒/次)，缺水灯一直闪烁。

3、模式键：

(1) 开机后，加湿指示灯图标亮启，湿度设置键半亮，开始检测水位，水泵滞后5秒钟开始工作。

条件一：如果检测到有水，开机默认进入自动档，自动档图标“A”亮启；电机以2档先工作1分钟，然后检测环境湿度，档位根据环境湿度变换档位，参照《表一》

(2) 工作状态下按模式键，机器的工作模式可在净化和加湿之间转换。

(3) 在单净化工作状态下，机器以3档工作，按档位键可在1-4之间循环转换；湿度设定键全灭。

备注：

加湿模式下定时关机、缺水关机、按电源键关机，机器自动进入滤网风干(单独净化功能时关机不需要进入风干功能)，风机以关机前的工作档位延时工作90分钟风干滤网，时间到后进入待机状态。

注：

缺水状态下水泵停止工作，机器进入风干程序，缺水图标一直闪烁，同时蜂鸣器报警提示5分钟(报警声间隔6秒/次);风干图标亮启直到风干时间到后熄灭进入待机状态;缺水灯继续闪烁;按键及其它显示都不亮。

4、档位键：

在工作状态下，按风速键可选择风速档位，可以在1档-2档-3档-4档-自动档(A)依次循环调节。

1档：图标一 亮启，点击运行功率10W/800r/min。

2档：图标二 亮启，电机运行功率13W/1200r/min。

3档：图标三 亮启，电机运行功率15W/1600r/min。

4档：图标四 亮启，电机运行功率18W/2000r/min。

自动档：自动功能打开后，图标(A)亮启，此模式下。进入自动模式后电机以2档先工作1分钟后再检测环境湿度，自动模式下电机工作档位按《表一》要求为防止湿度临界点电机频繁变换档位增加。

备注：

1、自动档功能只有在开了加湿功能后才有效。

2、当电机换挡后至少需要工作10分钟后才能再次换挡。

3、开机状态下，长按档位键3秒，启动WIFI连接程序，连接过程中WIFI指示灯“”闪烁，WIFI连接成功，WIFI指示灯“”常亮。

注：当在湿度设定模式下，按档位键时原设定的湿度设定数值不能变换。

5、睡眠键：

在工作状态下，按睡眠键，风机进入2档运行，睡眠按键灯“”全亮；其它灯灭，再按一下睡眠模式键后控制界面激活，此时可以操作界面。

特殊要求：睡眠模式下档位最大为3档

操作完成，15秒后控制界面灯熄灭。如果在亮屏时按睡眠键则退出睡眠模式。

备注：

长按睡眠键，负离子/UV杀菌功能关闭，抗菌图标关闭，再次长按可开启负离子/UV杀菌功能，杀菌图标亮启。

6、湿度设定键：

加湿功能开启状态下，湿度设定键半亮，点击按键进入湿度设定界面。如果没开启加湿功能，此键完全暗。随着短按按键数码管依次显示55、60、65、70--、40、45、50、55、60，-- 为不设定湿度，无操作3秒后即进入湿度设定模式工作，按键灯全亮。

备注：

1、设置湿度达到后，电机、水泵、摆叶停止工作；当环境湿度低于设置湿度3%RH时重启工作。长按湿度键3秒，控制摆叶摆动/停止，当摆叶停止摆动时叶片张开角度为75角度。

2、在没有开启加湿功能时，此键也不能开启。

3、为防止在湿度临界点电机频繁变换档位增加要求：当电机转档后至少需工作10分钟才能再次换挡。



4、达到设定湿度值时风机和水泵停止工作。

7、定时设定键：

在工作状态下，按定时设定键进入定时，双位数码位可显示；1H、2H、3H、4H、5H、6H、7H、8H、9H、--共10个界面，分别对应1-9小时，“--”表示取消定时。定时倒计时结束，进入风干状态“电机工作档位为进入风干模式前的工作档位”定时过程中触摸定时按键，显示剩余时间。定时触发后，定时按键灯全亮。

备注：

1、在APP上可以设置预约开机时间，设置完成后定时键半亮。

2、长按定时键：机器累计工作达到2000小时后，更换净化HEPA提示图标亮启。更换HEPA后，在开机状态下，长按定时键3秒，提示图标熄灭同时蜂鸣器长鸣3秒，重新2000小时HEPA寿命计时。

8、水位控制程序：

(1)缺水提示：整机工作状态下当水箱缺水时(缺水信号检测周期达到1秒，可判断机器缺水，缺水图标闪烁)，面板上的缺水图标闪烁，机器进入风干状态，如果第一次开机就缺水或者开机后加湿工作时间小于30秒，机器直接缺水提示后进入待机状态，无需进入风干程序；缺水图标一直闪烁，蜂鸣器报警提示5分钟(报警声间隔6秒/次)。

(2)睡眠状态下缺水时机器缺水指示灯一直闪烁，风干后直接进入待机状态。缺水指示灯继续闪烁。

9、环境湿度显示范围为20-90%RH，湿度小于20%RH时显示“L”；湿度大于90%RH时显示“H”，其余显示实际湿度值。

特别提示：因为湿度传感器在产品中安装位通风不好，湿度显示值在取样值基础上修正+5%RH。

10、开机后水箱灯光以60%的亮度点亮，水箱灯为4000K色温的白光，睡眠模式下水箱灯默认关闭。APP界面可以控制水箱灯的开/关及亮度调节，亮度可以以20%-100%亮度范围内调节。

11、APP上或长按湿度键3秒可以控制出风口摆叶开关，打开摆动功能后摆叶可以在45-75度角度摆动，一次摆动5秒，在角度的最高位和最底位置各停留2秒。

12、提起机头，机器自动关机。

13、遥控功能

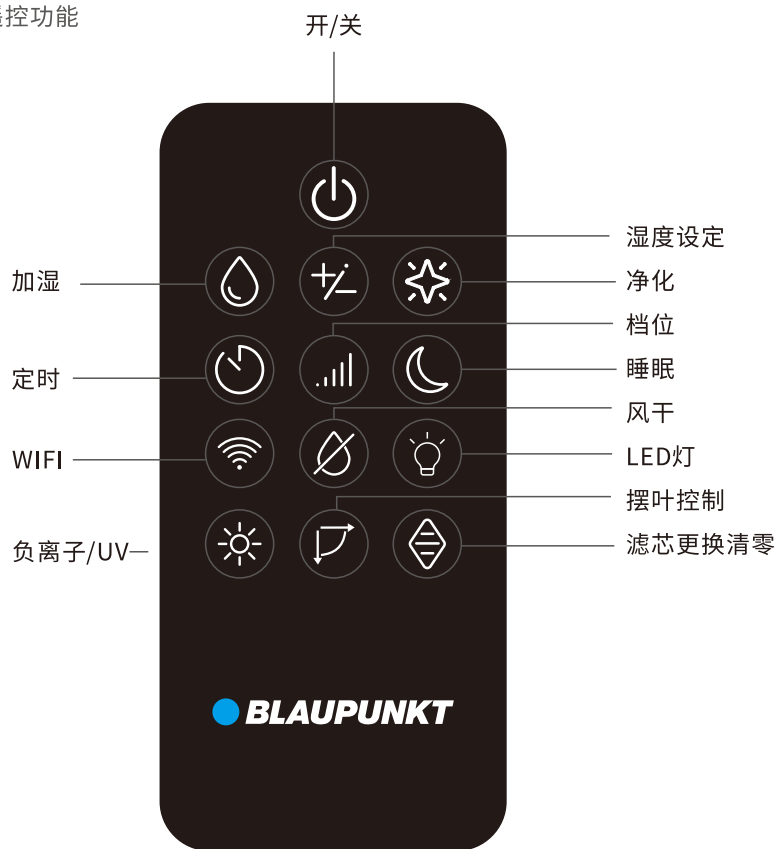

• WiFi功能



涂鸦智能

- 第1步：手机下载并安装“涂鸦智能”APP；
- 第2步：打开“涂鸦智能”APP，进入主页面，手机需要打开蓝牙和WiFi；
- 第3步：登陆/注册账号，登陆成功后进入首页；
- 第4步：点击右上角“+”号键，点击添加设备；
- 第5步：机器通上电源开机，并长按“档位”键3秒，进入WiFi连接模式；连接过程中，指示灯“WiFi”闪烁；WiFi连接成功，WiFi指示灯“WiFi”常亮。
- 第6步：手机APP搜索到设备，点击添加；
- 第7步：输入当前WiFi密码（注意：不支持5GWiFi）；
- 第8步：连接成功，进入页面开始操作。

表一：自动档电机工作要求

条件	电机工作档位
环境湿度 $\leq 40\% RH$	4档
$55\%RH$ (或设置湿度值) $>$ 环境湿度 $> 40\%RH$	3档
环境湿度 $\geq 55\%RH$ (或设置湿度值)	1档

电路原理图

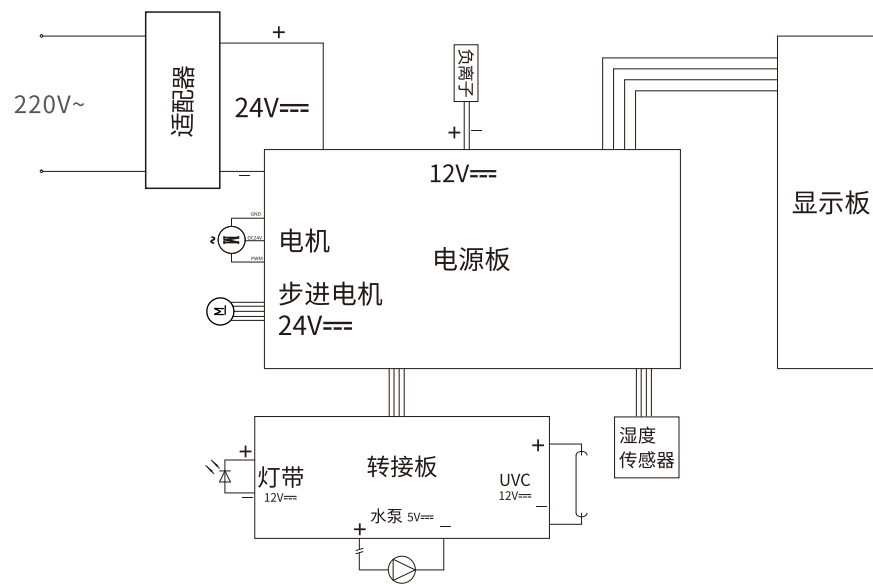

环保清单

产品中有害物质的名称及含量						
部件名称	有害物质					
	铅 (Pb)	汞 (Hg)	镉 (Cd)	六价铬 (Cr (VI))	多溴联苯 (PBB)	多溴二苯醚 (PBDE)
塑胶件	○	○	○	○	○	○
电机组件	×	○	○	○	○	○
控制板组件	×	○	○	○	○	○
五金件	×	○	○	○	○	○
净化、加湿滤网	○	○	○	○	○	○
包装印刷品	○	○	○	○	○	○
其它	○	○	○	○	○	○

本表格依据SJ/T11364的规定编制;
○:表示该有害物质在该部件所有均质材料中的含量均在GB/T 26572规定的限量要求之下。
×:表示该有毒有害物质至少在该部件的某一均质材料中的含量超出GB/T 26572规定的限量要求。
“×”的部件表明,由于目前全球的技术和工艺水平限制而无法实现非环保类物质或元素的完全替代,后续随着技术上的改进将逐步改进。



本标识内数字表示产品在正常使用状态下的环保使用期限为10年。

表示本产品中含有的有害物质不会发生外泄或突变,用户在产品说明书所述情况下正常使用本产品不会对环境造成严重污染或对其人身、财产造成严重损害的期限。

保修卡

顾 客	姓 名		保 修 期 限 壹 年
	地 址		
	电 话		
	购买日期		
本保修卡各栏目请详细填写 1.本产品自购买日一年内在正常使用状况下免费服务。 2.超过上项所定期限如需更换零配件,则酌情收取检修费。 3.在保修期间,若有下类情形恕不免费修理: a.未能出示保修卡或购买凭证(发票或收据)者。 b.超过保修范围的维修 C.因拆装或改造而造成的损坏。 d.因错误疏忽使用或人为使用不当造成的损坏。 e.非一般家庭使用(如长时间使用于环境恶劣的场所)所造成之故障或损害者。 f.外观因使用而自然污旧者。		检 验 员	
		经 销 商 签 章	