

● BLAUPUNKT

User Manual

使用说明书
超声波清洗机



产品请以包装内实物为准

Enjoy it.

Enjoy it.

制造商: 广东蓝宝智能科技有限公司

Manufacturer: Guangdong Lanbao Intelligent Technology Co., Ltd.

服务热线: 4000597558

Service Hotline: 4000597558

地址: 中山市南头镇尚义路8号首层之三

Address: Unit 3, 1/F No. 8 Shangyi Road, Nantou Town, Zhongshan City

本产品由广东蓝宝智能科技有限公司负责生产和销售。

此外所有的产品、服务、公司、商标、商品名称和标志均属于其各自所有者的财产——更多信息请访问www.blaupunkt.com

超声波清洗机

ULTRASONIC CLEANER

BP-CSB01

目录

产品示意图	01
技术参数	01
使用操作说明	02
电气原理图	03
产品适用范围	04
注意事项	05
清洁与保养	06
常见问题及排除方法	06
环保清单	07
保修卡	08

产品示意图

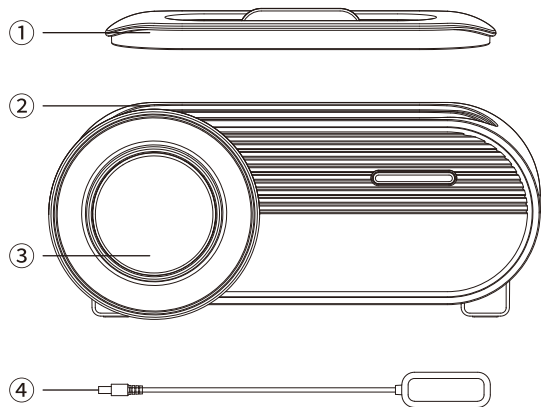

① 上盖 ② 主机 ③ 操作面板 ④ 电源适配器

注：图片仅供参考，请以实物为准

技术参数

产品型号:BP-CSB01

额定电压:12V \equiv

执行标准:GB 4706.1-2005

适配器输入:180-240V~50-60Hz 1.0A Max

额定频率:48kHz

额定功率:20W

额定容量:400mL

适配器输出:12V \equiv 2.0A

使用操作说明

操作面板及说明

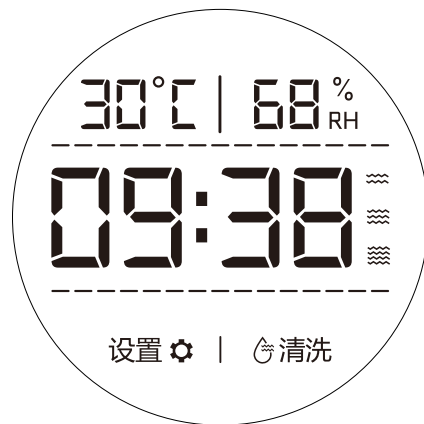

设置  :用于时间的设置。

 清洗 :用于功能的选择(时间设置模式调节时间)。

快速清洁:放入需清洗的物品后加入清水,选择需要的功能5秒后开始工作。
 工作时长2分钟。

常规清洁:放入需清洗的物品后加入清水,选择需要的功能5秒后开始工作。
 工作时长3分钟。

深度清理:放入需清洗的物品后加入清水,选择需要的功能5秒后开始工作。
 工作时长5分钟。

时间设置:① 触摸“设置”按键,进入时间设置功能,设置的时间数字闪烁显示,连续触摸可循环选择(小时-分钟)。

② 触摸“清洗”按键调节时间,调节幅度为1;长按可速调。(24小时制)

③ 设置完成后5秒内无操作,自动确认设置并恢复到初始状态。

使用方法

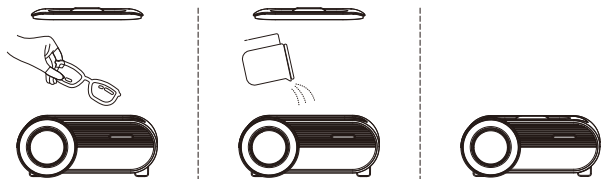

1. 拿开上盖, 放入需要清洁的物品。
2. 加入适量清水(清水需完全浸没被清洗的物品)。
3. 盖上上盖, 接通电源, 选择需要的功能开始清洗。

注意: 无水工作会损坏机器。

1. 注意操作面板不能有水分, 有水分必须擦拭干净, 否则可能导致按键不灵敏。
2. 清洗眼镜时, 镜片需向上放置, 不要直接接触容器底部。
3. 禁止直接用水龙头加水, 可能会导致故障。
4. 清洗过程中的“吱吱”声, 是超声波工作时的振动声, 属正常现象。
5. 当机器连续多次使用时, 机器会进入保护状态, 无法继续选择功能, 避免机器过热导致故障, 约30分钟后机器恢复后可正常使用。
6. 清洗时间过长会导致清洗液体发热, 建议清洗一次更换一次清水。

电气原理图

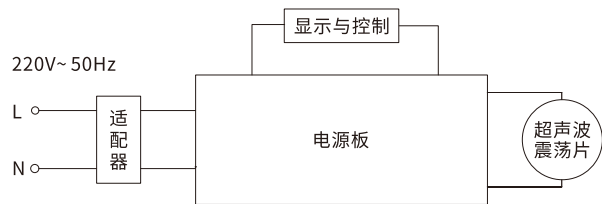

电气原理图仅供参考, 如有变动, 恕不另行通知。

产品适用范围

可清洗物品	眼镜类	眼镜(没有UV镀膜)
	办公用品类	尺子、剪刀、钢笔笔头等
	日常用品类	牙刷、剃须刀刀片、梳子等
	珠宝首饰类	戒指、项链、耳环等
	餐具用品类	金属餐具、陶瓷餐具、假牙等
不可清洗物品	木制类	龟壳镜框、珍珠、土耳其古石、象牙、蛋白石、绿宝石石材珊瑚球、翡翠、隐形眼镜、漆器、手表主体(含防水型)等
	表面硬度较为柔软的宝石类	
	镀层及涂饰加工较劣质用品	
	粘合粘贴的宝石类	
	有划痕和裂痕的用品	

温馨提示

1. 可能无法完全清除残留在假牙中的牙石、牙垢、蜡黄、黑斑、吸烟牙垢等。
2. 可能无法清除假牙中固定的镇静剂。
3. 金属及金属的变色、生锈问题无法清除干净。
4. 清洗粘合粘贴宝石、钻石类的项链、戒指时, 可能会导致宝石、钻石脱落。
5. 清洗金属表带时, 请将表带从手表主体上拆下来方可清洗, 仅用清水或清洗液清洗, 请勿将手表(含防水型)放入清洗, 可能会发生手表内部进水, 超声波振动引起手表主体内部零件损坏。
6. 过度清洗可能会导致物品破损、刀片脱落。

注意事项

1. 启动机器时，请检查供电电源是否与产品电源电压相同。
2. 请勿让儿童使用机器或将机器放在儿童能触及到的地方。
3. 体内安装起搏器的人员请勿使用本产品，可能会导致身体不适。
4. 使用时请加水使用，否则会使机器损坏。
5. 请勿直接冲洗机器主体及清洗槽。
6. 请勿放入可燃性液体。
7. 请勿在洗漱台等有水的地方或不平稳、高温、极冷的环境下使用。
8. 请勿使用金属触碰电源连接处。
9. 请勿用湿手将电源适配器从插座拔下或插入插座。
10. 不使用时，请将电源适配器从电源插座拔下。
11. 请勿直接在水龙头下接水。
12. 请勿在清洗水中加入消毒、灭菌等药物或酸碱碱性溶剂，否则可能导致清洗槽部分损伤。
13. 请勿清洗珍珠等表面硬度较低的用品(莫氏硬度在8以下)，可能会使被清洗物变色、失去光泽或损伤。
14. 请勿长时间清洗带有宝石、钻石的戒指、项链，否则可能导致宝石钻石脱落。
15. 请勿与电视机、广播、计算机使用同一插座，可能会对画面或声音造成影响。
16. 产品避免高处跌落、碰撞或强有力冲击，以避免造成产品变形、损坏。

清洁与保养

1. 清洁时务必拔掉电源插头以及塞上电源硅胶，不要将水渗入机器内部及电源插口处。
2. 清洁时禁止将整个机器浸入水中，清洁时若有水滴渗入机身内部，可用吹风机吹干后方可使用。
3. 清洗时向清洗槽内加入适量清水，用柔性海绵清洗擦拭即可。当污渍较为严重时，可适量加入中性清洗剂，清洗完成后用清水冲洗干净。
4. 建议使用充分护干的抹布擦拭机身表面及底部。
5. 使用后请及时将水倒掉，长期放置可能产生异味及滋生细菌。
6. 不使用时，请将机器内外部充分干燥后与电源适配器收纳存放。

常见问题及排除方法

故障现象	原因分析	故障排除
无法选择功能	机器多次工作后进入保护状态	待机器休息约30分钟后再次使用
选择功能后无法启动	线路板故障	请到指定的售后服务网点检查或维修
机器通电后指示灯不亮	线路板故障	
	适配器故障	
	电源未接好	重新插好电源
备注：以上现象分析后仍无法排除或有其他故障，请与本公司维修点或经销商联系，严禁非专业人员对本机进行拆机检查。		

环保清单

产品中有害物质的名称及含量

零部件名称	有害物质					
	铅 (Pb)	汞 (Hg)	镉 (Cd)	六价铬 (Cr (VI))	多溴联苯 (PBB)	多溴二苯醚 (PBDE)
塑料外壳	○	○	○	○	○	○
电气组件	○	○	○	○	○	○
附件	○	○	○	○	○	○

本表格根据SJ/T11364的规定编制
 ○:表示该有害物质在该部件所有均质材料中含量均在GB/T26572规定的限量要求以下。
 ×:表示该有害物质至少在该部件的某一均质材料中的含量超出GB/T26572规定的限量要求。

 在产品本体上标示的该标志表示环境保护使用期限为10年。电子电气产品的环境保护使用期限是指电子电气产品中所含的有毒有害物质或元素不会向外部泄露或出现突然变异,并且电子电气产品的用户在使用该电子电气产品时也不会对环境造成严重污染或对人体、财产带来严重损害的期限。在环境保护期限内,请按照使用说明书使用本产品。

保修卡

顾 客	姓 名		保 修 期 限 壹 年
	地 址		
	电 话		
	购买日期		
本保修卡各栏目请详细填写 1.本产品自购买日一年内在正常使用状况下免费服务。 2.超过上项所定期限如需更换零配件,则酌情收取检修费。 3.在保修期间,若有下类情形恕不免费修理: a.未能出示保修卡或购买凭证(发票或收据)者。 b.超过保修范围的维修 c.因拆装或改造而造成的损坏。 d.因错误疏忽使用或人为使用不当造成的损坏。 e.非一般家庭使用(如长时间使用于环境恶劣的场所)所造成之故障或损害者。 f.外观因使用而自然折旧者。		检 验 员	
		经 销 商 签 章	