

BLAUPUNKT

GS3020

Original instruction manual
Bedienungsanleitung
Instrukcja obsługi
Návod k použití
Návod na použitie
Használati utasítás
Navodila

Upute za uporabu
εγχειρίδιο οδηγιών
инструкциязаупотреба
Manual de instructiuni
Instrukcijų vadovas
Kasutusjuhendit
Ekspluatācijas instrukcija



Enjoy it.

Rozdrabniacz ogrodowy
Garden shredder
Elektricni vrtni
Sodo smulkintuvas
Zahradní drtic vetví
Elektromos kerti aprító
Elektrická vrtná sjeckalica za grane

Tocator gradina
Градинска мелачка
Záhradný drvic
Τεμαχιστής κήπου
Aia purustaja
Darza smalcinatajs

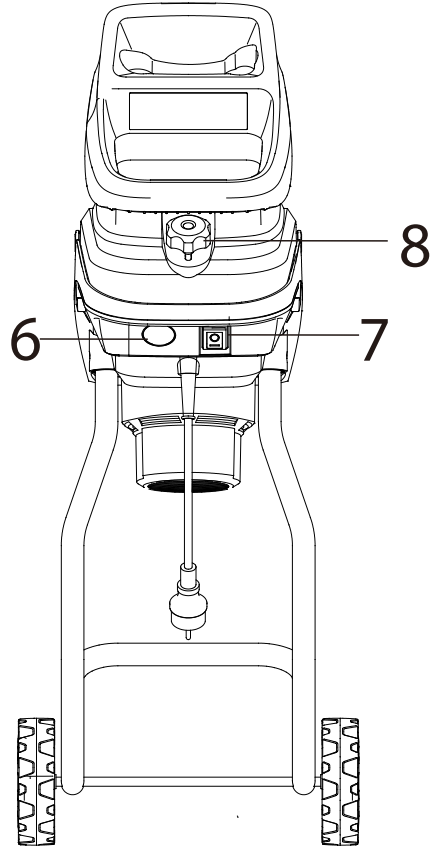
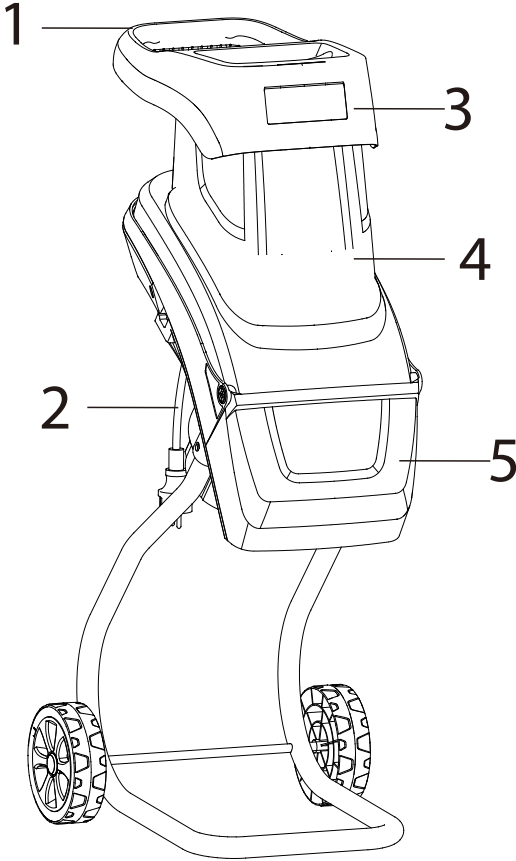

IMPORTANT INFORMATION

To achieve the highest satisfaction, enjoy the product's performance and learn about all its features and functions, please read this manual before using the product.

Before using the device, read the Operating Instructions and comply to its contents. The manufacturer shall not be liable for any damage caused by the use of the device other than for its intended purpose or by improper handling.

Keep these Operating Instructions for future reference.

- This device is for domestic use only. Do not use for any other purposes.
- The device should only be connected to a socket with values corresponding to the values on the rating label.
- It is necessary to check, if total current consumption of all devices plugged into the wall outlet does not exceed the fuse in the circuit.
- If you are using an extension cord, make sure that the total power consumption of the equipment plugged into the extension cord does not exceed the extension cord power rating. Extension cords should be arranged in such a way as to avoid tripping hazards.
- Do not let cord hang over edge of counter, or touch any hot surface.
- The device is not designed to be controlled via an external timer, separate remote control, or other equipment that can turn the device on automatically.
- Before maintenance work always disconnect the unit from the power supply.
- When unplugging the power cord from electrical outlet, hold it by the plug only and remove the plug carefully. Never pull the cable as it may cause damage to the plug or power cord. Damage to the power cord or plug can lead to an electrocution hazard.

- Never leave the product connected to the power source without supervision.
- Never put the power cable, the plug or the whole device into the water or any other liquids.
- The device should be cleaned regularly complying with the recommendations described in the section on cleaning and maintenance.
- Do not place the device near sources of heat, flame, an electric heating element or a hot oven. Do not place on any other device.
- The appliance must not be used by children. Keep the appliance and its cord out of the reach of children.
- The appliance may be used by individuals with limited physical, sensory or mental capability as well as those without knowledge of or previous experience in the use of similar appliances, provided such individuals are supervised or instructed with regard to the safe operation of the appliance and are informed about the potential hazards.
- Additional precautions should be taken when using this device in the presence of children or pets. Do not allow children to play with the device.
- Never use the product close to combustibles.
- Never expose the product to atmospheric conditions such as direct sun light or rain, etc... Never use the product in humid conditions (like bathroom or camping house).
- The power cable should be periodically checked for damage. If the power cable is damaged the product should be taken to a professional service location to be fixed or replaced to prevent any hazards from arising.
- Never use the product with a damaged power cable or if it was dropped or damaged in any other way or if it does not work properly. Do not try to repair the defected product by yourself as it can lead to electric shock. Always return the damaged device to a professional service in order to repair it.

All the repairs should only be performed by authorized service professionals. Any attempted unauthorised repairs performed can be a hazard to the user.

- Only Original accessories should be used, as well as accessories recommended by the manufacturer. Using accessories which are not recommended by the manufacturer may result in damage of the device and may render the device unsafe for use.
- Keep your workplace tidy and well lit.
- Disorder and insufficient lighting lead to accidents.
- Do not use power tools in explosive atmospheres, i.e. in the presence of flammable liquids, gases or dust.
- A moment of carelessness may cause losing control of your tool.
- If it is possible to fit power tools for dust extraction or collection, check that they are fitted and working correctly. Using such power tools reduces the risk posed by the presence of dust.
- Do not lean out too far when working with your power tool. Maintain a stable posture and balance. This allows you to keep better control of your power tool in unforeseen situations.
- Avoid starting the power tool unintentionally. Make sure the power switch is in the OFF position before connecting the power tool to the mains. Carrying a power tool with your finger on its trigger or plugging in a power tool after switching it on can lead to accidents.
- Wear appropriate clothing. Do not work in loose clothing and do not wear jewellery while working. Keep your hair, clothing and gloves away from moving parts. The moving parts of a power tool can catch and pull in loose pieces of clothing, jewellery or long hair.
- Remove any spanners or tools from the power tool before starting it. A tool or spanner still connected to the rotating

part of the power tool may cause personal injury.

- Be careful when working with power tools, concentrate on your work and use common sense. Do not use a power tool when tired or under the influence of drugs, alcohol or medication. Even a moment of carelessness while working with a power tool can lead to a serious accident.
- Keep children away from the work area and **DO NOT** allow children to pull on the power cord - this can cause serious injury.
- Before making any adjustments, changing accessories or storing the power tool, move the switch to the off position to disconnect the power tool from the power supply. Such precautions reduce the risk of accidentally starting the power tool.
- Ensure that the vents are free from debris.
- The device may only be used in a dry, well-lit environment.
- This tool should not be used by anyone under the age of 16.

Electrical safety

- Connect the device only to an electrical supply of characteristics in accordance with the information on the data plate.
- The power tool plugs must match the power sockets. Never alter the power cord plug in any way. Unmodified plugs and suitable electrical sockets reduce the risk of an electric shock.
- Avoid touching grounded or shorted to ground surfaces such as piping, radiators, radiators and refrigerators. If parts that are grounded or shorted to ground are touched, the risk of electric shock increases.
- Do not expose electric devices to rain or humid conditions. If water enters the power tool, the risk of an electric shock increases.
- Do not tighten the connection cables. Never use the connection cable to carry, pull electrical equipment or pull the

plug out of the socket. Keep the connection cable away from heat sources, oils, sharp edges or moving parts. Damaged or entangled connection cables increase the risk of an electric shock.

- Before starting the work, check the power cord before starting the work. Do not operate if the power cord or extension cord is abraded, cut or otherwise damaged. If the power cord is damaged during use, switch off the device and unplug it from the socket.
- If the power tool is used outdoors, the connection cables should be extended with waterproof extension cords designed to operate outdoors. Using such an extension cord reduces the risk of an electric shock. The cross-section area of the extension cord conductors should be at least 1.5 mm^2 when the length of the cable is less than 20 m, and if the length of the cable is between 20 and 50 m, the minimum cross-section is 2.5 mm^2 .
- A residual current protection device (RCD) must be used as protection against shock from the supply voltage. Using the RCD reduces the risk of electric shock. The equipment should be supplied through an RCD with a rated current not exceeding 30 mA.

General information

- The device is intended for house gardening use only as described and protected by these instructions for use
- Do not put your hands into the shredder while in operation. The blades still move for a few seconds after switching off.
- Make sure that no people are present around the machine. Foreign bodies and debris may be ejected while the machine is in operation.

	Read the user manual.		Use ear protection
	General warning		Wear protective gloves
	Fire hazard		Wear protective clothing
	Electric shock hazard		Wear a protective mask
	Wear safety glasses		Wear respiratory protection

SYMBOLS

- The following symbols may appear in the operating instructions or on the tool's nameplate.
- These signs contain important information about the product and instructions on how to use it.



When this crossed-out wheeled bin symbol is attached to a product it means that the product is covered by the European Directive 2012/19/EU. Please inform yourself about the local separate collection system for electrical and electronic products. Used appliance should be delivered to the dedicated collecting points due to hazardous components, which may affect the environment. Do not dispose this appliance in the common waste bin.



Your products is designed a manufactured with high quality materials and components, which can be recycled and reused.

Intended use:

This device is designed for shredding wood garden waste for composting.

WEAR PERSONAL PROTECTIVE EQUIPMENT

- Wear safety glasses according to En166
- Use protective masks in accordance with En149
- Use other types of proper personal protective equipment, depending on the type of work involved.

Description of the device

- | | |
|--------------------|---------------------------------|
| 1. Handle | 5. Waste outlet |
| 2. Motor guard | 6. Overload switch reset button |
| 3. Loading opening | 7 Switch |
| 4. Shredder body | 8. Top cover locking screw |

Assembly of the machine

Turn the machine upside down. Insert the axle through the drilled holes in the foot. Select the supports A and B, which are identified by the letter stamped on the support.

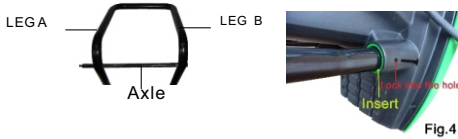

Install the wheel in the same order as shown in the figure.



MACHINE OPERATION

To start the shredder press the on/off switch to the position marked "I", to turn off press "0". Wait until the blades start to rotate at full speed before loading the material for shredding. Do not place the material in the loading tunnel when the machine is switched off or does not operate at full speed. NOTE: The machine has an overload switch. The circuit breaker will be activated when the accumulated shredded material blocks the cutting discs, the load is too hard or thick and exceeds the motor capabilities, or there is too much resistance of the cutting blade. After removing the cause of the machine overload, press the reset button.

NOTE: Switch off the machine in the event that the blade hits a hard object or unusual noises or vibrations. Pull the plug out of the mains socket and do the following:

- inspect the blade and other components for damage;
 - check for loose parts and tighten if necessary;
- If necessary, contact an authorised service centre.

Shredding instructions

The hardness of branches and logs for shredding depends on the genre, age and degree of humidity of the wood. The most efficient is shredding of fresh branches, soon after cutting. Soft garden waste should be shredded in smaller batches, especially when it is moist. To prevent such material from blocking, occasionally crush thicker branches or logs.

The branches protruding from the machine may hit the operator when being pulled in; therefore, keep a safe distance!

Insert only an amount of material that does not block the shredder.

Damp or residual garden waste should be shredded alternately with thicker branches. This prevents the blade from overloading

Do not place compost-type soft waste in the shredder. This type of material should be composted as such.

Care must be taken to ensure that the shredded material can escape freely through the outlet opening. There is a danger of blockage when too much material is loaded for shredding.

Empty the shredding hopper regularly. The hopper may not fill evenly.

Replacing the blade:

Before replacing the blades, make sure that the shredder is switched off and disconnected from the power supply. It is recommended to use protective gloves when changing blades.

Unscrew the cover fixing screw (8), the blade has two cutting edges. When the blades are worn out, they must be inverted to use a second cutting edge. Lock the blade disc using an Allen wrench.

Unscrew the two screws. Remove the blade and rotate it 180 degrees and attach the blade to the disc, making sure that the ground cutting edge is pointing downwards. Repeat for the second blade.

If the blade is worn on both sides, replace it with a new one or sharpen it.

Cleaning and maintenance

1. After each use clean the entire device of plant residues and the lower cover of the collected compacted mass.
2. Ventilation slots and motor housing should be kept free of dust and dirt, as much as possible. Wipe the device with a clean cloth, brush or purge with compressed air.
3. It is recommended to clean immediately after every use.
4. Do not use any cleaning agents or solvents to clean the device; they may damage the plastic parts. Take care not to allow water to enter the device.
5. Check the condition of the cutting string regularly, as well as the tightening of the screws. With new devices, the bolt tightening should be checked after about 2 first hours of operation. Tighten the loosened bolts if necessary.
6. Ensure that all components of the power tool are in good working order and do not overload or carry out any work for which the device is not intended.

Technical data:

Supply voltage: 230-240 VAC ~50Hz

Rated power: 2500W

Revolutions per min: 4000

Max. blade length (mm): Ø45

Weight: 8.8kg

Noise and vibrations.

The noise and vibrations have been measured in accordance with EN ISO 3744:2010

Noise emission: Sound pressure level (LpA): 97.90 dB (A)

KpA deviation: 3.00 dB (A)

Measured sound power level LwA: 113.50 dB (A)

KwA deviation: 3.00 dB (A)

Guaranteed sound power level: LwA: 117 dB (A)

WAŻNE INFORMACJE

Aby osiągnąć najwyższą satysfakcję, cieszyć się wydajnością produktu i poznać jego wszystkie cechy i funkcje, prosimy o przeczytanie niniejszej instrukcji przed przystąpieniem do korzystania z tego produktu.

Przed rozpoczęciem użytkowania urządzenia przeczytać instrukcję obsługi i postępować według wskazówek w niej zawartych. Producent nie odpowiada za szkody spowodowane użytkowaniem urządzenia niezgodnie z jego przeznaczeniem lub niewłaściwą jego obsługą.

Instrukcję obsługi należy zachować, aby można było korzystać z niej również w trakcie późniejszego użytkowania wyrobu.

- Urządzenie należy podłączyć wyłącznie do gniazdka z uziemieniem o charakterystyce zgodnej z wartościami na tabliczce znamionowej.
- Należy sprawdzić, czy całkowity pobór prądu wszystkich urządzeń podłączonych do gniazdka ściennego nie przekracza maksymalnego obciążenia bezpiecznika.
- Jeżeli wykorzystywany jest przedłużacz, należy sprawdzić, czy łączny pobór mocy sprzętu podłączonego do przedłużacza, nie przekracza parametrów obciążenia przedłużacza. Przewód przedłużacza należy ułożyć w taki sposób by uniknąć przypadkowych pociągnięć i potknięcia się o niego. Upewnij się, że przedłużacz jest z uziemieniem, 3-żyłowy z gniazdkiem z bolcem uziemiającym.
- Urządzenie nie jest przeznaczone do sterowania za pomocą zewnętrznego wyłącznika czasowego, osobnego pilota lub innego sprzętu, który może włączać urządzenie automatycznie.
- Przed pracami konserwacyjnymi należy zawsze bezwzględnie odłączyć urządzenie od zasilania. Odłączając kabel zasilający należy zawsze wyciągać go z gniazdka trzymając za wtyczkę. Nigdy nie należy wyciągać przewodu zasilającego ciągnąc za kabel, ponieważ uszkodzeniu może

ulec wtyczka lub kabel, w skrajnym wypadku może dojść nawet do śmiertelnego porażenia prądem.

- Nie wolno pozostawiać włączonego urządzenia do gniazdka bez nadzoru.
- Nie zanurzaj urządzenia w wodzie lub żadnym innym płynie.
- Urządzenie powinno być regularnie czyszczone według zaleceń opisanych w części o Czyszczeniu i konserwacji urządzenia.
- Nie umieszczaj urządzenia blisko źródeł ciepła, płomieni, elektrycznego elementu grzewczego lub na gorącym piekarniku. Nie umieszczaj na żadnym innym urządzeniu.
- Należy zachować szczególną ostrożność podczas korzystania z urządzenia, gdy w pobliżu przebywają dzieci lub zwierzęta domowe.
- Nie należy dopuszczać dzieci do zabawy urządzeniem.
- Nie korzystaj z urządzenia w pobliżu materiałów łatwopalnych.
- Nie wystawiaj urządzenia na działanie warunków atmosferycznych (deszczu, słońca, etc.) ani nie używaj w warunkach podwyższonej wilgotności (łazienki, wilgotne domki kempingowe).
- Okresowo sprawdzaj stan przewodu zasilającego. Jeżeli przewód zasilający nieodłączalny ulegnie uszkodzeniu, to powinien on być wymieniony u wytwórcy lub w specjalistycznym zakładzie naprawczym albo przez wykwalifikowaną osobę w celu uniknięcia zagrożenia.
- Nie używaj urządzenia z uszkodzonym przewodem zasilającym, wtyczką lub jeśli zostało upuszczone lub uszkodzone w jakikolwiek inny sposób lub nieprawidłowo pracuje. Nie naprawiaj urządzenia samodzielnie, gdyż grozi to porażeniem. Uszkodzone urządzenie oddaj do właściwego punktu serwisowego w celu sprawdzenia lub dokonania naprawy. Wszelkich napraw mogą dokonywać wyłącznie uprawnione punkty serwisowe. Nieprawidłowo wykonana naprawa może spowodować poważne zagrożenie dla

użytkownika.

- Używaj tylko oryginalnych akcesoriów oraz części zamiennych do urządzenia lub rekomendowanych przez producenta. Używanie akcesoriów lub części nierekomendowanych przez producenta może doprowadzić do uszkodzenia urządzenia oraz zagrozić bezpieczeństwu użytkownika.
- Dbaj o porządek i dobre oświetlenie w miejscu pracy.
- Nieporządek i niewystarczające oświetlenie prowadzą do wypadków.
- Nie używaj elektronarzędzi w przestrzeniach zagrożonych wybuchem, tj. w obecności łatwopalnych cieczy, gazów lub pyłów.
- Chwila nieuwagi grozi utratą panowania nad narzędziem.
- Jeżeli istnieje możliwość zamontowania elektronarzędzi do odprowadzania lub zbierania pyłu, sprawdź, czy zostały one zamocowane i działają prawidłowo. Używanie takich elektronarzędzi zmniejsza zagrożenie stwarzane przez obecność kurzu.
- Nie wychylaj się z elektronarzędziem zbyt daleko. Utrzymuj stabilną postawę i równowagę. Dzięki temu zachowasz lepszą kontrolę nad elektronarzędziem w nieprzewidzianych sytuacjach.
- Unikaj niezamierzonego uruchomienia elektronarzędzia. Przed podłączeniem elektronarzędzia do sieci elektrycznej sprawdź, czy wyłącznik zasilania znajduje się w położeniu wyłączonym (OFF). Przenoszenie elektronarzędzia z palcem na spuście lub podłączanie elektronarzędzia do sieci już po włączeniu może prowadzić do wypadków.
- Zakładaj odpowiednią odzież. Nie pracuj w luźnym ubraniu i nie noś biżuterii podczas pracy. Włosy, odzież i rękawice trzymać z dala od ruchomych części. Ruchome części elektronarzędzia mogą pochwycić i wciągnąć luźne części odzieży, biżuterię lub długie włosy.
- Przed uruchomieniem elektronarzędzia wyjmij z niego

wszystkie klucze lub narzędzia. Narzędzie lub klucz nadal połączony z częścią obrotową elektronarzędzia może spowodować obrażenia ciała.

- Podczas pracy z elektronarzędziami zachowuj ostrożność, skoncentruj się na pracy i stosuj zdrowy rozsądek. Nie używaj elektronarzędzia w razie zmęczenia lub pod wpływem środków odurzających, alkoholu lub leków. Nawet chwila nieuwagi podczas pracy z elektronarzędziem grozi poważnym wypadkiem.
- Trzymaj dzieci z dala od miejsca wykonywania pracy i NIE pozwalaj dzieciom na pociąganie za kabel zasilający – może to spowodować poważne obrażenia.
- Przed dokonaniem jakichkolwiek regulacji, wymianą akcesoriów lub odstawieniem elektronarzędzia do przechowania przestaw wyłącznik do położenia wyłączenia, aby odłączyć elektronarzędzie od zasilania. Takie działania zapobiegawcze zmniejszają ryzyko przypadkowego uruchomienia elektronarzędzia.
- Upewnij się, że otwory wentylacyjne są wolne od osadów.
- Z urządzenia można korzystać wyłącznie w suchym, dobrze oświetlonym otoczeniu.
- Z tego narzędzia nie powinny korzystać osoby poniżej 16 roku życia.

Bezpieczeństwo elektryczne

- Urządzenie należy podłączyć wyłącznie do gniazdka o charakterystyce zgodnej z wartościami na tabliczce znamionowej.
- Wtyczki elektronarzędzi muszą pasować do gniazdek elektrycznych. Nigdy w żaden sposób nie należy przerabiać wtyczki przewodu zasilającego. Niezmodyfikowane wtyczki i odpowiednie gniazdka elektryczne zmniejszają ryzyko porażenia prądem elektrycznym.
- Należy unikać dotykania powierzchni uziemionych lub

zwartych z masą, takich jak rury, ogrzewacze, grzejniki i chłodziarki. W przypadku dotknięcia części uziemionych lub zwartych z masą, wzrasta ryzyko porażenia prądem elektrycznym.

- Nie należy narażać urządzeń zasilanych elektrycznie na działanie deszczu lub warunków wilgotnych. W przypadku przedostania się wody do elektronarzędzia, wzrasta ryzyko porażenia prądem elektrycznym.
- Nie należy napinać przewodów przyłączeniowych. Nigdy nie należy używać przewodu przyłączeniowego do przenoszenia, ciągnięcia sprzętu zasilanego elektrycznie lub wyciągania wtyczki z gniazdka. Należy trzymać przewód przyłączeniowy z daleka od źródeł ciepła, olejów, ostrych krawędzi lub ruchomych części. Uszkodzone lub zaplątane przewody przyłączeniowe zwiększają ryzyko porażenia prądem elektrycznym.
- Przed przystąpieniem do pracy sprawdzić przewód zasilający. Nie przystępować do pracy, jeżeli przewód zasilający lub przedłużacz są przetarte, przecięte lub w inny sposób ulegnie uszkodzeniu należy wyłączyć urządzenie i wyciągnąć wtyczkę z gniazda sieciowego.
- W przypadku, gdy elektronarzędzie używane jest na zewnątrz, przewody przyłączeniowe należy przedłużać przedłużaczami wodoszczelnymi przeznaczonymi do pracy w warunkach zewnętrznych. Używanie takiego przedłużacza zmniejsza ryzyko porażenia prądem elektrycznym. Przekrój żyły przedłużacza powinien wynosić co najmniej $1,5 \text{ mm}^2$ kiedy długość kabla jest krótsza niż 20 m, natomiast jeżeli długość kabla wynosi między 20 a 50 m, przekrój minimalny to $2,5 \text{ mm}^2$.
- Jako ochronę przed porażeniem przez napięcie zasilania należy stosować zabezpieczenie różnicowoprądowe (RCD). Zastosowanie wyłącznika RCD zmniejsza ryzyko porażenia prądem elektrycznym. Sprzęt należy zasiląć poprzez wyłącznik różnicowoprądowy o prądzie znamionowym

nieprzekraczającym 30 mA.

Informacja ogólna

- Urządzenie jest przeznaczone wyłącznie do prac w ogrodzie przydomowym zgodnie z opisem i zasadami bezpieczeństwa zawartymi w niniejszej instrukcji użytkowania.
- Podczas pracy urządzenia nie wolno wkładać rąk do rozdrabniarki. Ostrza pozostają w ruchu jeszcze przez kilka sekund po wyłączeniu.
- Należy zwracać uwagę, by osoby nie przebywały w pobliżu urządzenia. Ciała obce i odłamki mogą zostać odrzucone podczas pracy urządzenia.

SYMBOLS

- W instrukcji obsługi lub na tabliczce znamionowej narzędzia mogą pojawić się poniższe symbole.
- Te oznaczenia zawierają ważne informacje na temat produktu i wskazówki dotyczące sposobu jego użytkowania.

	Przeczytaj podręcznik użytkownika.		Stosuj ochronę uszu
	Ostrzeżenie ogólne		Zakładaj rękawice ochronne
	Niebezpieczeństwo pożaru		Zakładaj odzież ochronną
	Niebezpieczeństwo porażenia prądem		Zakładaj maskę ochronną
	Zakładaj okulary ochronne		Stosuj ochronę dróg oddechowych



Jeśli na urządzeniu znajduje się znak przekreślonego kosza na śmieci, oznacza to, że produkt jest objęty postanowieniami dyrektywy europejskiej 2012/19/EU. Należy zapoznać się z wymaganiami dotyczącymi lokalnego systemu zbiórki odpadów elektrycznych i elektronicznych. Należy postępować zgodnie z lokalnymi przepisami. Nie wolno wyrzucać tego produktu razem ze zwykłymi odpadami domowymi. Prawidłowe usunięcie starego produktu zapobiegnie potencjalnym negatywnym skutkom dla środowiska naturalnego i zdrowia ludzkiego.

Szczegółowe informacje o najbliższym punkcie zbiórki można uzyskać bezpośrednio od sprzedawcy lub w firmie:

Blaupunkt Competence Center, 2N-Everpol Sp. z o.o., ul. Puławska 403A, 02-801 Warszawa, tel. +48 22 688 08 00, email: info@everpol.pl



Produkt został wyprodukowany z wysokiej jakości materiałów i podzespołów, które można poddać recyklingowi i ponownie użyć.

Przeznaczenie urządzenia:

Urządzenie przeznaczone jest do rozdrabniania drewnianych odpadków ogrodowych w celu ich kompostowania.

STOSOWAĆ ŚRODKI OCHRONY OSOBISTEJ

- Stosuj okulary ochronne zgodnie z normą En166
- Stosuj maski ochronne zgodnie z normą En149
- Stosuj inne precyzyjne środki ochrony indywidualnej, w zależności od rodzaju wykonywanej pracy.

Opis urządzenia

- | | |
|-------------------------|--|
| 1. Uchwyt | 5. Wylot odpadów |
| 2. Osłona silnika | 6. Przycisk resetujący wyłącznik przeciwprzeciążeniowy |
| 3. Otwór załadunkowy | 7. Przełącznik włącznika |
| 4. Korpus rozdrabniarki | 8. Śruba blokująca górną pokrywę |

Montaż urządzenia

Należy obrócić urządzenie do góry nogami. Włożyć oś przez wywiercone otwory w stopie. Wybierz podpory A i B, które są identyfikowane przez literę wybitą na wsporniku.

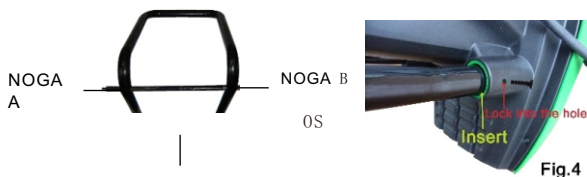

Należy zamontować koło w tej samej kolejności, jak pokazano na ilustracji.



UŻYTKOWANIE URZĄDZENIA

Aby uruchomić rozdrabniarkę należy nacisnąć przełącznik włącznika na pozycję oznaczona "I", aby wyłączyć należy nacisnąć "0". Przed przystąpieniem do wrzucania materiału do rozdrabniania odczekać, aż ostrza zaczna obracać się z pełną prędkością. Nie należy umieszczać w tunelu wsadowym materiału, kiedy urządzenie jest wyłączone lub nie pracuje z pełną prędkością.

UWAGA: Urządzenie posiada wyłącznik przeciw przecięzieniowy. Wyłącznik automatyczny zostanie aktywowany, kiedy nagromadzony rozdrobniony materiał będzie blokować tarczę tnącą, wsad jest zbyt twardy lub gruby i przekracza możliwości silnika lub występują zbyt duże opory ostrza tnącego. Po usunięciu przyczyny przecięzienia maszyny nacisnąć przycisk resetujący.

UWAGA: W przypadku natrafienia przez nóż w twarde przedmiot lub wystąpienia nietypowych odgłosów lub drgań, urządzenie należy je wyłączyć. Wyjąć wtyczkę z gniazda zasilania i wykonać następujące czynności:

- obejrzeć nóż i pozostałe elementy czy wystąpiło uszkodzenie.
 - skontrolować, czy żadne elementy nie są poluzowane i dokręcić je w razie potrzeby.
- W razie potrzeby skontaktować się z autoryzowanym serwisem.

Wskazówki dotyczące rozdrabniania

Twardość gałęzi i konarów przeznaczonych do rozdrabniania zależy od ich rodzaju, wieku i stopnia wilgotności drewna. Najwydajniejsze jest rozdrabnianie świeżych gałęzi, wkrótce po ścięciu. Miękkie odpady ogrodowe powinny być rozdrabniane w mniejszych partiach, szczególnie gdy są wilgotne. Aby zapobiec blokowaniu się takiego materiału, należy od czasu do czasu rozdrobnić grubsze gałęzie lub konary.

Wystające gałęzie z urządzenia, mogą przy wciąganiu uderzyć osobę obsługującą; należy więc zachować bezpieczną odległość!

Wkładać tylko taką ilość materiału, która nie zablokuje rozdrabniarki.

Wilgotne lub zalegające odpady ogrodowe należy rozdrabniać na zmianę z grubszymi gałęziami lub konarami. Można w ten sposób zapobiec zbytniemu przecięzieniu ostrza tnącego

Nie wkładać do rozdrabniarki miękkich odpadków typu kompost. Tego typu materiał należy bezpośrednio kompostować.

Należy zwrócić uwagę, aby rozdrobniony materiał mógł swobodnie wydostawać się otworem wylotowym

istnieje niebezpieczeństwo zablokowania, kiedy podano zbyt dużą ilość materiału do rozdrabniania.

Regularnie opróżniać pojemnik na rozdrobniony materiał. Pojemnik może nie napelniać się równomiernie.

Wymiana ostrza:

Przed przystąpieniem do wymiany ostrz należy upewnić się, że rozdrabniacz jest wyłączony i odłączony od sieci zasilającej. Zaleca się stosowanie rękawic ochronnych podczas wymiany ostrzy.

Należy odkręcić śrubę mocującą pokrywę (8). Ostrze mają dwie krawędzie tnące. Gdy ostrza się zużyją, należy je odwrócić, aby użyć drugiej krawędzi tnącej. Zablokuj tarczę ostrza za pomocą klucza imbusowego. Odkręć dwie śruby. Wyjmij ostrze i obróć je o 180 stopni i przymocuj ostrze do tarczy, upewnij się czy szlifowana krawędź tnąca jest skierowana w dół. Powtórz tę czynność dla drugiego ostrza.

Jeśli ostrze jest zużyte z dwóch stron należy je wymienić na nowe bądź naostrzyć

Czyszczenie, konserwacja:

1. Po każdorazowym użyciu urządzenia, należy oczyścić całe urządzenie z resztek roślinnych, a osłonę dolną z zebranej, zbitej masy.
2. Szczeliny wentylacyjne i obudowa silnika powinny być w miarę możliwości zawsze wolne od pyłu i zanieczyszczeń. Urządzenie wycierać czystą ściereczką, pędzlem lub przedmuchać sprężonym powietrzem.
3. Zaleca się czyszczenie bezpośrednio po każdorazowym użyciu.
4. Do czyszczenia urządzenia nie używać żadnych środków czyszczących ani rozpuszczalników; mogą one uszkodzić części urządzenia wykonane z tworzywa sztucznego. Należy uważać, aby do wnętrza urządzenia nie dostała się woda.
5. Należy regularnie kontrolować stan żyłki tnącej, a także dokręcenie śrub. Przy nowych maszynach, pierwszą kontrolę dokręcenia śrub należy przeprowadzić po około 2 godzinach pracy podkaszarki. W razie konieczności dokręcić poluzowane śruby.
6. Należy dbać o prawidłowy stan wszystkich elementów elektronarzędzia, a także nie przeciążanie urządzenia lub wykonywanie prac, do których maszyna nie została przeznaczona.

Kosa elektryczna

Napięcie zasilania: 230-240V~ 50Hz

Moc znamionowa: 2500W

Liczba obrotów na min: 4000

Max. długość ostrza (mm): Ø45

Waga: 8.8kg

Hałas i wibracje.

Hałas i wibracje zostały zmierzone zgodnie z normą EN ISO 3744:2010

Emisja hałasu: Poziom ciśnienia akustycznego LpA: 97,90 dB (A)

Odchylenie KpA: 3,00 dB (A)

Zmierzony poziom mocy akustycznej LwA: 113,50 dB (A)

Odchylenie KwA: 3,00 dB (A)

Gwarantowany poziom mocy akustycznej: LwA: 117 dB (A)

DŮLEŽITÁ INFORMACE

Chcete-li dosáhnout nejvyšší spokojenosti, užít si výkon produktu a naučit se všechny jeho vlastnosti a funkce, přečtěte si před použitím tohoto produktu tento návod.

Před použitím zařízení si přečtěte návod k obsluze a dodržujte pokyny v něm uvedené. Výrobce neručí za škody způsobené používáním zařízení v rozporu s jeho určením nebo nesprávnou obsluhou.

Návod k obsluze uschovejte tak, aby jej bylo možné použít i při pozdějším použití produktu.

- Zařízení je určeno výhradně k domácímu použití.
Nepoužívejte je k jiným účelům, než pro které je určeno.
- Zařízení připojujte výhradně do zásuvky, která splňuje parametry uvedené na popisném štítku.
- Ujistěte se, že celkový odběr proudu všech zařízení připojených do nástěnné zásuvky nepřekračuje maximální zatížení pojistek.
- Jestliže používáte prodlužovací kabel, zkontrolujte, zda celkový příkon spotřebiče připojeného k prodlužovacímu kabelu nepřekračuje parametry zatížení prodlužovacího kabelu. Prodlužovací kabel uložte tak, abyste předešli nežádoucím zachycením a zakopnutí.
- Napájecí kabel zařízení nesmí nikdy viset dolů přes hranu stolu či police, nesmí přicházet do kontaktu s horkým povrchem.
- K ovládání zařízení nesmí být používán vnější časový spínač, samostatný dálkový ovladač nebo jiný přístroj, který může zařízení automaticky zapnout.
- Než přistoupíte k údržbovým činnostem, vždy vypněte napájení přístroje.
- Napájecí kabel odpojte tak, že jej uchopíte za vidlici a vytáhnete ze zásuvky. Nikdy
- kabel neodpojujte tahem za samotný kabel, mohlo by dojít k poškození vidlice

- nebo kabelu, v krajním případě může dojít až ke smrtelnému úrazu elektrickým proudem.
- Neponechávejte zařízení zapojené do zásuvky bez dozoru.
- Je zakázáno ponořovat zařízení do vody nebo do jiné tekutiny.
- Zařízení je nutné pravidelně čistit podle doporučení uvedených v oddíle o Čištění a údržbě zařízení.
- Zařízení neumísťujte v blízkosti zdrojů tepla, ohně, elektrického topného přístroje nebo na horké troubě. Nepokládejte je na jiný přístroj.
- Přístroj a kabel uchovávejte mimo dosah dětí.
- Přístroj mohou používat osoby s omezenými fyzickými, smyslovými nebo duševními schopnostmi nebo s nedostatkem zkušeností a znalostí, pokud jsou tyto osoby pod dohledem nebo byly rádne poučeny ohledně použití spotřebice bezpečným způsobem a chápou možná rizika spojená s jeho používáním.
- Jestliže se v blízkosti zapnutého spotřebiče pohybují děti či domácí zvířata, dbejte zvýšené opatrnosti. Nedovolte dětem, aby si se spotřebičem hrály.
- Nepoužívejte zařízení v blízkosti snadno zápalných látek.
- Spotřebič nevystavujte působení atmosférických vlivů (deště, slunce atd.) a nepoužívejte jej v podmínkách zvýšené vlhkosti (koupelny, vlhké kempové chatky).
- Pravidelně kontrolujte stav napájecího kabelu. Jestliže dojde k poškození neodpojitelného napájecího kabelu, je nutné jej v zájmu prevence rizika vyměnit u výrobce, ve specializovaném servisu nebo zajistit provedení výměny kvalifikovanou osobou.
- Nepoužívejte zařízení s poškozeným napájecím kabelem či vidlicí, jestliže zařízení spadlo nebo bylo jakkoliv jinak poškozeno či nefunguje správně. Nikdy neprovádějte opravy přístroje, hrozí nebezpečí úrazu. Poškozené zařízení odevzdejte do příslušného servisu, který provede kontrolu

- či opravu. Jakékoliv opravy mohou provádět pouze autorizované servisní podniky. Nesprávně provedená oprava může vést k vážnému ohrožení uživatele.
- Používejte pouze originální příslušenství nebo příslušenství doporučená výrobcem. Používání příslušenství nedoporučených výrobcem může vést k poškození zařízení a ohrozit bezpečnost uživatele.
 - Udržujte své pracoviště uklizené a dobře osvětlené.
 - Nepořádek a nedostatečné osvětlení vedou k nehodám.
 - Elektrické nářadí nepoužívejte v prostředí s nebezpečím výbuchu, tzn. v přítomnosti hořlavých kapalin, plynů nebo prachu.
 - Chvilka nepozornosti může vést ke ztrátě kontroly nad nářadím.
 - Pokud jsou k dispozici elektrická nářadí pro odsávání nebo sběr prachu, zkontrolujte, zda jsou připojeny a správně fungují. Použití takového elektrického nářadí snižuje riziko přítomnosti prachu.
 - Nenaklánějte se s elektrickým nářadím příliš daleko. Udržujte stabilní polohu těla a rovnováhu. Díky tomu si zachováte lepší kontrolu nad elektrickým nářadím v nepředvídaných situacích.
 - Vyhněte se nechtěnému spuštění elektrického nářadí. Před připojením elektrického nářadí k elektrické síti zkontrolujte, zda se vypínač nachází ve vypnuté poloze (OFF). Přenášení elektrického nářadí s prstem na spoušti nebo připojování elektrického proudu k síti po jeho zapnutí může vést k nehodě.
 - Noste vhodné oblečení. Nepracujte ve volném oblečení a při práci nenoste šperky. Udržujte své vlasy, oděv a rukavice mimo pohyblivé části. Pohyblivé části elektrického nářadí mohou zachytit a vtáhnout volný oděv, šperky nebo dlouhé vlasy.
 - Před spuštěním elektrického nářadí z něj odstraňte všechny

klíče nebo nástroje. Nástroj nebo klíč, který je stále připojen k rotující části elektrického nářadí, může způsobit zranění.

- Při práci s elektrickým nářadím buďte opatrní, soustřeďte se na práci a používejte zdravý rozum. Nepoužívejte elektrické nářadí, jste-li unavení nebo pod vlivem drog, alkoholu nebo léků. Chvilka nepozornosti při práci s elektrickým nářadím může vést k vážné nehodě.
- Udržujte děti mimo pracovní oblast a NEDOVOLTE dětem, aby tahaly za napájecí kabel - mohlo by to způsobit vážné zranění.
- Před prováděním jakýchkoli úprav, výměnou příslušenství nebo před odložením elektrického nářadí otočte hlavní vypínač do polohy vypnuto, abyste nářadí odpojili od zdroje napájení. Taková preventivní opatření snižují riziko náhodného spuštění elektrického nářadí.
- Ujistěte se, že jsou ventilační otvory bez nečistot.
- Zařízení lze používat pouze v suchém, dobře osvětleném prostředí.
- Toto nářadí by neměly používat osoby mladší 16 let.

Bezpečnost elektrického systému

- Zařízení smí být připojeno pouze k zásuvce s charakteristikami uvedenými na typovém štítku.
- Zástrčky elektrického nářadí musí odpovídat zásuvce. Nikdy žádným způsobem neupravujte zástrčku napájecího kabelu. Nemodifikovaná zástrčka, která pasuje do zásuvky, snižuje riziko úrazu elektrickým proudem.
- Vyvarujte se tělesného kontaktu s uzemněnými povrchy, jako jsou potrubí, topidla, radiátory a chladničky. Pokud se dotknete uzemněných nebo zkratovaných částí, zvyšuje se riziko úrazu elektrickým proudem.
- Nevystavujte elektricky napájená zařízení působení deště nebo vlhkosti. Pokud by se do elektrického nářadí dostala voda, zvyšuje se riziko úrazu elektrickým proudem.
- Připojovací kabely by neměly být natažené. Nikdy

nepoužívejte napájecí kabel k přenášení, tahání nebo pohyblivých částí. Poškozené nebo zamotané napájecí kabely zvyšují riziko úrazu elektrickým proudem.

- Před zahájením práce zkontrolujte napájecí kabel. Nepokoušejte se pracovat s napájecím nebo prodlužovacím kabelem roztřepeným, přeríznutým nebo jinak poškozeným. Pokud se během používání napájecí kabel poškodí, vypněte zařízení a vytáhněte zástrčku ze zásuvky.
- Pokud je elektrické nářadí používáno venku, propojovací kabely by měly být prodlouženy vodotěsnými prodlužovacími kabely určenými pro venkovní použití. Použití takového prodlužovacího kabelu snižuje riziko úrazu elektrickým proudem. Průřez vodiče prodlužovacího kabelu by měl být alespoň $1,5 \text{ mm}^2$, pokud je délka kabelu menší než 20 m, a pokud je délka kabelu mezi 20 a 50 m, minimální průřez by měl být $2,5 \text{ mm}^2$.
- Jako ochranu před úrazem elektrickým proudem použijte proudový chránič (RCD). Použití RCD snižuje riziko úrazu elektrickým proudem. Zařízení by mělo být napájeno proudovým chráničem se jmenovitým proudem nepřesahujícím 30 mA.

Všeobecné informace

- Zařízení je určeno pouze pro práci v domácí zahradě v souladu s popisem a bezpečnostními pravidly obsaženými v tomto návodu k použití.
- Během práce zařízení nevkládejte ruce do drtiče. Nože se po vypnutí ještě několik sekund pohybují.
- Dejte pozor, aby se postranní osoby nepohybovaly v blízkosti stroje. Během provozu mohou být ze zařízení vymrštěny cizí předměty a třísky.

	Přečtěte si uživatelskou příručku.		Používejte ochranu sluchu
	Všeobecné varování		Používejte ochranné rukavice.
	Nebezpečí požáru		Používejte ochranný oděv.
	Nebezpečí úrazu elektrickým proudem		Používejte ochrannou masku
	Používejte ochranné brýle		Používejte ochranu dýchacích cest:

SYMBOLY

- V návodu k použití nebo na typovém štítku nářadí se mohou objevit následující symboly.
- Tyto symboly obsahují důležité informace o produktu a tipy, jak jej používat.



Je-li produkt označen tímto symbolem přeškrtnuté popelnice, podléhá produkt evropské směrnici 2012/19/EU. Seznamte se s požadavky místního systému zpětného odběru elektrických a elektronických zařízení. Postupujte v souladu s místními platnými předpisy. Výrobek nevyhazujte s běžným domácím odpadem. Odborná likvidace starého produktu předchází potenciálnímu poškození životního prostředí a zdraví.



Produkt byl vyroben z vysoce kvalitních materiálů a složek, které lze recyklovat a opakovaně používat.

Účel přístroje:

Zařízení je určeno k drcení dřevěného zahradního odpadu určeného ke kompostování.

POUŽÍVEJTE OSOBNÍ OCHRANNÉ PROSTŘEDKY

- Používejte ochranné brýle v souladu s normou En166
- Používejte ochranné masky v souladu s normou En149
- Používejte jiné přesné osobní ochranné prostředky v závislosti na druhu prováděné práce.

Montáž zařízení

Otočte zařízení dnem vzhuru. Osu prostrčte vyvrtanými otvory v patce.

Vyberte podpery A a B, které jsou označeny písmenem vyraženým na podpere.

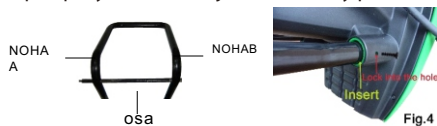

Nainstalujte kolo ve stejném pořadí, jak je znázorneno na obrázku.



POUŽÍVÁNÍ ZARÍZENÍ

Drtic spustíte prepnutím spinace do polohy "I", pro vypnutí stisknete "0". Před vložením materiálu

určeného k rozdrčení nechte nože roztocit plnou rychlostí. Nevkládejte materiál do podávacího žlabu, když je stroj vypnutý nebo nebeží plnou rychlostí.

UPOZORNĚNÍ: Zařízení má spínač proti pretížení. Jistic se aktivuje, pokud nahromadený drčený materiál blokuje rezačí nože, vsázka je příliš tvrdá nebo tlustá a překracuje kapacitu motoru nebo pokud dochází k příliš vysokému odporu rezačího nože. Po odstranění příčiny pretížení stroje stisknete resetovací tlačítko.

UPOZORNĚNÍ: V případě, že nůž narazí na tvrdý předmět nebo se objeví neobvyklé zvuky nebo vibrace, vypněte zařízení. Vytáhněte zástrčku ze zásuvky a proveďte následující činnosti:

- zkontrolujte nůž a další prvky, zda nejsou poškozené.
- zkontrolujte, zda nejsou uvolněné žádné součásti a v případě potřeby je dotáhněte.
- V případě potřeby kontaktujte autorizované servisní středisko.

Pokyny pro drčení

Tvrdość větví určených k drčení závisí na jejich druhu, stáří a stupni vlhkosti dřeva. Nejvýkonnější je drčení čerstvých větví, krátce po odřezání. Měkký zahradní odpad by se měl drtit po menších dávkách, zvláště pokud je mokrý. Aby se zabránilo ucpání takového materiálu, měly by se čas od času rozdrtit hrubší větve.

Větve vyčnívající ze stroje mohou při vtahování zasáhnout obsluhu; dodržujte proto bezpečnou vzdálenost!

Vkládejte pouze tolik materiálu, aby nedošlo k ucpání drtiče.

Vlhký nebo zbytkový zahradní odpad by se měl drtit střídavě se silnějšími větvemi. Můžete tak zabránit přílišnému přetěžování rezného nože

Do drtiče nevkládejte měkký odpad, jako je kompost. Tento druh materiálu by měl být přímo kompostován.

Zajistěte, aby drčený materiál mohl volně vycházet výstupním otvorem existuje nebezpečí ucpání, pokud je naloženo příliš mnoho materiálu k drčení.

Pravidelně vyprazdňujte nádobu na drčený materiál. Nádobu se nemusí plnit rovnoměrně.

Výměna nože:

Před zahájením výměny nožů se ujistěte, že je drtič vypnutý a odpojený od elektrické sítě. Při výměně nožů se doporučuje používat ochranné rukavice.

Odšroubujte upevňovací šroub krytu (8), Nůž má dve rezné hrany. Pokud se nože opotřebují, otočte je, abyste mohli použít druhou reznou hranu. Zablokujte rezný nůž pomocí imbusového klíče.

Odšroubujte dva šrouby. Vyjmete nůž a otočte jej o 180 stupňů a připevnete nůž ke kotouci, ujistete se, že rezná rezná hrana směřuje dolů. Opakujte tento krok u druhého nože.

Pokud je nůž opotřebovaný na obou stranách, vyměňte jej za nový nebo jej naostreťte

Čištění, údržba:

1. Po každém použití zařízení očistěte celé zařízení od rostlinných zbytků a spodní kryt od nasbírané hmoty.
2. Větrací šterbiny a kryt motoru by měly být pokud možno zbaveny prachu a nečistot. Zařízení otřete čistým hadříkem, kartáčem nebo vyfoukejte stlačeným vzduchem.
3. Doporučuje se čistit ihned po každém použití.
4. K čištění zařízení nepoužívejte žádné čisticí prostředky nebo rozpouštědla; mohou poškodit plastové části zařízení. Dávejte pozor, aby se dovnitř zařízení nedostala voda.
5. Pravidelně kontrolujte stav struny a také utažení šroubů. U nových strojů by měla být první kontrola dotažení šroubů provedena po cca 2 hodinách provozu sekačky. V případě potřeby dotáhněte všechny uvolněné šrouby.
6. Měli byste dbát na řádný stav všech součástí elektrického nářadí a nepřetěžovat zařízení nebo provádět práce, pro které není stroj určen.

Technické údaje:

Napájecí napětí: 230-240V~50Hz

Jmenovitý výkon: 2500W

Pocet otáček za min: 4000

Max. délka nože (mm): Ø45

Hmotnost: 8.8kg

Hluk a vibrace.

Hluk a vibrace byly mereny v souladu s EN ISO 3744:2010

Emise hluku: Hladina akustického tlaku (LpA): 97,90 dB(A)

Odchylka KpA: 3,00 dB (A)

Namerena hladina akustického výkonu LwA: 113,50 dB (A)

Odchylka KwA: 3,00 dB (A)

Zarucena hladina akustického výkonu: LwA: 117 dB (A)

DÔLEŽITÁ INFORMÁCIA

Ak chcete dosiahnuť najvyššiu spokojnosť, užiť si výkon produktu a naučiť sa všetky jeho vlastnosti a funkcie, prečítajte si pred použitím tohto produktu tento návod.

Pred použitím zariadenia si prečítajte návod na obsluhu a dodržujte pokyny v ňom uvedené. Výrobca neručí za škody spôsobené používaním zariadenia v rozpore s jeho určením alebo nesprávnou obsluhou.

Návod na obsluhu uschovajte tak, aby ho bolo možné použiť aj pri neskoršom použití produktu.

- Zariadenie slúži výhradne na domáce použitie. Nepoužívajte ho na iné účely, ktoré sa nezhodujú s jeho určením.
- Zariadenie pripojte len k zásuvke s uzemnením s charakteristikou zodpovedajúcou hodnotám na typovom štítku.
- Skontrolujte, či celkový príkon všetkých zariadení pripojených k nástennej zásuvke neprekračuje maximálnu záťaž poistky.
- Pokiaľ využívate predlžovaciu šnúru, skontrolujte, či celkový príkon techniky pripojenej na predlžovacej šnúre neprekračuje parametre zaťaženia predlžovacej šnúry. Kábel predlžujúcej šnúry položte tak, aby sa zamedzilo náhodným potiahnutím a zakopnutím o neho.
- Nedovoľte, aby napájací kábel visel na hrane stolu alebo police alebo aby sa dotýkal horúcich povrchov.
- Zariadenie je určené na ovládanie s pomocou externého časového spínača, samostatného diaľkového ovládača alebo iného zariadenia, ktorým možno prístroj automaticky spúšťať.
- Počas údržby zariadenie vždy bezpodmienečne odpojte od napájania.
- Pri odpájaní napájacieho kábla ho vždy vytiahnite zo zásuvky tak, že ho budete držať za zástrčku. Nikdy nevyťahujte napájací kábel ťahaním za kábel, pretože by sa mohla poškodiť zástrčka alebo kábel a v extrémnom prípade môže

dokonca dôjsť k smrteľnému úrazu prúdom.

- Je zakázané ponechávať zariadenie zapnuté a zapojené do zásuvky bez dozoru.
- Zariadenie neponárajte do vody ani do žiadnej inej kvapaliny.
- Zariadenie musí byť pravidelne čistené podľa pokynov popísaných v časti o čistení a údržbe zariadenia.
- Zariadenie neumiestňujte blízko zdrojov tepla, elektrických vykurovacích telies alebo na horúcu rúru. Neumiestňujte ho na žiadne iné zariadenia.
- Toto zariadenie môžu používať osoby s obmedzenými fyzickými, senzorickými a rozumovými schopnosťami, ako aj osoby, ktoré nemajú dostatočné vedomosti ani skúsenosti s používaním podobných zariadení, ibaže budú pod dohľadom, alebo ak budú príslušne preškolené ako sa toto zariadenie bezpečne používa a budú informovaní o potenciálnych rizikách.
- Počas používania zariadenia zachovávajte zvláštnu opatrnosť, pokiaľ sa v blízkosti nachádzajú deti alebo domáce zvieratá. Nepripustte, aby si so zariadením hrali deti. Deti bez dohľadu nesmú vykonávať čistenie a údržbu zariadenia.
- Počas používania zariadenia zachovávajte zvláštnu opatrnosť, pokiaľ sa v blízkosti nachádzajú deti alebo domáce zvieratá. Nepripustte, aby si so zariadením hrali deti.
- Zariadenie nepoužívajte v blízkosti horľavých materiálov.
- Zariadenie nevystavujte pôsobeniu atmosférických podmienok (dažďa, slnka atď.), ani ho nepoužívajte v podmienkach so zvýšenou vlhkosťou (kúpeľne, vlhké chaty).
- Pravidelne kontrolujte stav napájacieho kábla. Pokiaľ sa poškodil neodpojiteľný kábel napájania, musí byť vymenený u výrobcu alebo v špecializovanom servise, prípadne inou kvalifikovanou osobou, aby nevzniklo nebezpečenstvo.
- Nepoužívajte zariadenie s poškodeným napájacím káblom, zástrčkou alebo pokiaľ Vám spadlo alebo bolo poškodené

akýmkoľvek iným spôsobom, prípadne pokiaľ nepracuje správne. Zariadenie sami neopravujte, inak hrozí úraz. Poškodené zariadenie odovzdajte do príslušného servisu kvôli kontrole alebo vykonaniu opravy. Všetky opravy môžu robiť výhradne oprávnené servisy. Nesprávne urobená oprava môže pre užívateľa predstavovať vážne nebezpečenstvo.

- Používajte iba originálne príslušenstvo k zariadeniu alebo príslušenstvo odporúčané výrobcom. Používanie príslušenstva neodporúčaného výrobcom môže viesť k poškodeniu zariadenia a ohroziť bezpečnosť používania.
- Udržujte svoje pracovisko upratané a dobre osvetlené.
- Neporiadok a nedostatočné osvetlenie vedú k nehodám.
- Elektrické náradie nepoužívajte v prostredí s nebezpečenstvom výbuchu, tzn. v prítomnosti horľavých kvapalín, plynov alebo prachu.
- Chvilka nepozornosti môže viesť k strate kontroly nad náradím.
- Ak sú k dispozícii elektrické náradie na odsávanie alebo zber prachu, skontrolujte, či sú pripojené a správne fungujú. Použitie takéhoto elektrického náradia znižuje riziko prítomnosti prachu.
- Nenakláňajte sa s elektrickým náradím príliš ďaleko. Udržujte stabilnú polohu tela a rovnováhu. Vďaka tomu si zachováte lepšiu kontrolu nad elektrickým náradím v nepredvídaných situáciách.
- Vyhnite sa nechcenému spusteniu elektrického náradia. Pred pripojením elektrického náradia k elektrickej sieti skontrolujte, či sa vypínač nachádza vo vypnutej polohe (OFF). Prenášanie elektrického náradia s prstom na spúšti alebo pripájanie elektrického prúdu k sieti po jeho zapnutí môže viesť k nehode.
- Noste vhodné oblečenie. Nepracujte vo voľnom oblečení a pri práci nenoste šperky. Udržujte svoje vlasy, odev a rukavice mimo pohyblivých častí. Pohyblivé časti elektrického náradia

- môžu zachytiť a vťahnúť voľný odev, šperky alebo dlhé vlasy.
- Pred spustením elektrického náradia z neho odstráňte všetky kľúče alebo nástroje. Nástroj alebo kľúč, ktorý je stále pripojený k rotujúcej časti elektrického náradia, môže spôsobiť zranenie.
 - Pri práci s elektrickým náradím buďte opatrní, sústreďte sa na prácu a používajte zdravý rozum. Nepoužívajte elektrické náradie, ak ste unavení alebo pod vplyvom drog, alkoholu alebo liekov. Chvíľka nepozornosti pri práci s elektrickým náradím môže viesť k vážnej nehode.
 - Udržujte deti mimo pracovnej oblasti a **NEDOVOLTE** deťom, aby ťahali za napájací kábel - mohlo by to spôsobiť vážne zranenie.
 - Pred vykonávaním akýchkoľvek úprav, výmenou príslušenstva alebo pred odložením elektrického náradia otočte hlavný vypínač do polohy vypnuté, aby ste náradie odpojili od zdroja napájania. Také preventívne opatrenia znižujú riziko náhodného spustenia elektrického náradia.
 - Uistite sa, že sú ventilačné otvory bez nečistôt.
 - Zariadenie je možné používať iba v suchom, dobre osvetlenom prostredí.
 - Toto náradie by nemali používať osoby mladšie ako 16 rokov.

Elektrická bezpečnosť

- Zariadenie pripojte výhradne iba do el. zásuvky el. obvodu, ktorého parametre sa zhodujú s parametrami, ktoré sú uvedené na výrobnom štítku.
- Zástrčka elektronáradia musí byť kompatibilná s používanou elektrickou zásuvkou. Zástrčku napájacieho kábla nikdy žiadnym spôsobom neupravujte, neprerábajte, nemeňte. Originálne (tzn. nemodifikované) zástrčky a adekvátne elektrické zásuvky znižujú riziko zásahu el. prúdom.
- Nedotýkajte sa uzemnených povrchov alebo povrchov, ktoré sú spojené s uzemnením (uzemňovacím obvodom), ako napr.

rúry, potrubia, radiátory, chladiace boxy ap. V prípade kontaktu s uzemnenými povrchmi alebo s povrchmi, ktoré sú spojené s uzemnením, riziko zásahu el. prúdom je oveľa vyššie.

- Elektrické zariadenie chráňte pred zrážkami (dažďom, snehom) ako aj pred vlhkosťou. V prípade, ak do elektronáradia prenikne voda, zvyšuje sa riziko zásahu el. prúdom.
- Nenapínajte prípojné káble. Napájací kábel v žiadnom prípade nepoužívajte na prenášanie, ťahanie elektronáradia, ani nevyťahujte z el. zásuvky ťahaním za kábel. Napájací kábel musí byť umiestnený v bezpečnej vzdialenosti od zdrojov tepla, olejov, ostrých hrán alebo pohyblivých častí. Poškodené alebo zamotané napájacie káble zvyšujú riziko zásahu el. prúdom.
- Vždy predtým, než začnete pracovať, najprv skontrolujte napájací kábel. Nezačínajte pracovať, ak je napájací alebo predlžovací kábel predretý, prestrihnutý alebo akýmkoľvek
- iným spôsobom poškodený. Ak sa počas používania poškodí napájací kábel, zariadenie okamžite vypnite a vytiahnite zástrčku z el. zásuvky.
- Keď elektronáradie používate vonku, môžete používať iba vodotesné predlžovacie káble, ktoré sú určené na používanie v exteriéri. Používanie predlžovacích káblov správneho typu znižuje riziko zásahu el. prúdom. Vodiče predlžovacieho kábla musia mať prierez aspoň $1,5 \text{ mm}^2$, ak je kábel kratší než 20 m, a ak je kábel dlhší, v rozpätí od 20 do 50 m, prierez aspoň $2,5 \text{ mm}^2$.
- Aby ste zabezpečili náležitú ochranu pred zásahom el. prúdom, používaný el. obvod má mať vhodný prúdový chránič (RCD). Používanie prúdového chrániča (RCD) znižuje riziko zásahu el. prúdom. Zariadenie môže byť pripojené (napájané) k el. obvodu, ktorý je chránený prúdovým chráničom, s menovitým aktivačným prúdom najviac 30 mA.

Všeobecné informácie

- Toto zariadenie je určené výhradne iba na používanie, vykonávanie prác v domácich záhradách a záhradkách, v súlade s opisom a bezpečnostnými pravidlami, ktoré sú uvedené v tejto príručke.
- Keď je zariadenie spustené, v žiadnom prípade nekladajte do drviča ruky ani iné časti tela. Čepele sa po vypnutí ešte niekoľko sekúnd hýbu.
- Dávajte pozor, aby sa v blízkosti pracujúceho zariadenia nenachádzali postranné osoby. Pri používaní zariadenia môže dôjsť k vyvráteniu cudzích predmetov či úlomkov.

	Precítajte si používateľskú príručku.		Noste ochranu uší
	Všeobecné upozornenie		Používajte ochranné rukavice.
	Nebezpečenstvo požiaru		Noste ochranný odev
	Nebezpečenstvo zásahu el. prúdom		Noste ochrannú masku
	Noste ochranné okuliare		Používajte ochranu dýchacích ciest

SYMBOLY

- Nasledujúce symboly môžu byť uvedené v príručke, návode alebo na výrobnom štítku náradia.
- Tieto označenia obsahujú dôležité informácie o výrobku, ako aj pokyny ohľadne používania výrobku.



Pokiaľ sa na zariadení nachádza symbol preškrtnutého odpadkového koša, znamená to, že sa na tento výrobok vzťahujú ustanovenia európskej smernice 2012/19/EU. Zoznámte sa s podmienkami týkajúcimi sa miestneho systému zberu elektrického a elektronického odpadu. Postupujte v súlade s miestnymi predpismi. Tento produkt nie je možné vyhodiť spoločne s bežným domácim odpadom. Správne odstránenie starého výrobku zabraňuje prípadným negatívnym následkom na prírodné prostredie a na ľudské zdravie.



Výrobok bol vyprodukovaný z vysoko kvalitných materiálov a súčiastok, ktoré možno recyklovať a znovu použiť.

Zamýšľané použitie zariadenia:

Zariadenie je určené na drvenie dreveného záhradného odpadu na účely kompostovania.

Popis zariadenia:

1. Uchopenie
2. Kryt motora
3. Prívodný otvor
4. Korpus drviča
5. Výstup odpadov
6. Tlačidlo resetovania vypínača proti preťaženiu
7. Prepínač zapínača
8. Blokovaná skrutka horného krytu

Montáž zariadenia

Zariadenie otočte hore nohami. Cez vyvrtané otvory v pätku vložte os.

Vyberte podpery A a B, ktoré sú označené písmenom vyrazeným na vzpere.

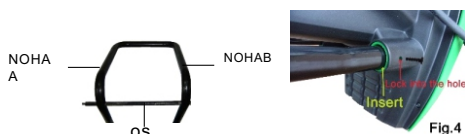

Namontujte koleso v rovnakom poradí, ako je to predstavené na obrázku.



POUŽÍVANIE ZARIADENIA

Keď chcete drvic spustiť, stlačte prepínač zapínača na polohu označenú ako „I“, keď chcete vypnúť, na polohu „0“. Predtým, než začnete vhadzovať materiály na zdrvenie, počkajte, kým sa čepele nezacnú otáčať plnou (menovitou) rýchlosťou. Keď je zariadenie vypnuté alebo sa neotáča plnou rýchlosťou, neumiestňujte nejaký materiál do prívodného tunela.

POZOR: Zariadenie má vypínač proti preťaženiu. Automatický vypínač sa aktivuje, keď nahromadený zdrevný materiál zablokuje rezné kotúče, vložený materiál je príliš tvrdý alebo hrubý a presahuje možnosti motora, alebo sa objavil príliš veľký odpor rezného kotúča. Keď odstránite príčinu preťaženia stroja, stlačte tlačidlo resetovania.

POZOR: V prípade, keď nôž zasiahne tvrdý predmet alebo sa objavia nezvyčajné zvuky alebo vibrácie, zariadenie okamžite vypnite. Vytiahnite zástrčku napájacieho kábla z el. zásuvky a postupujte nasledovne:

- skontrolujte nôž a ostatné prvky, či sa nepoškodili.
 - skontrolujte, či žiadne prvky nie sú uvoľnené, a keď je to potrebné, utiahnite ich.
- Keď je to potrebné, obráťte sa na autorizovaný servis.

Tipy týkajúce sa drvenia

Tvrdosť vetiev a konárov, ktoré chcete rozdrviť, závisí od ich druhu, veku a úrovne vlhkosti dreva. Najúčinnejšie sa drvia čerstvé konáre, krátko po zrezaní. Mäkký záhradný odpad drvte v menších dávkach, predovšetkým keď je vlhký. Aby ste zabránili zablokovaniu takéhoto materiálu, sem-tam zdrvte hrubšie konáre alebo vetvy.

Vetvy, ktoré vyčnievajú zo zariadenia, môžu pri vtahovaní zasiahnuť operátora; preto udržiavajte bezpečnú vzdialenosť!

Vkladajte iba také množstvo materiálu, ktoré drvič nezablokuje.

Vlhký alebo zvyškový záhradný odpad drvte striedavo s hrubšími konármi alebo vetvami. Takým spôsobom môžete predísť prílišnému preťaženiu rezných čepelí.

Do drviča nekladajte mäkké odpady, ako je kompost. Materiály tohto typu kompostujte priamo. Dávajte pozor, aby rozdrvený materiál mohol voľne vychádzať cez vývodný otvor.

Keď dáte drviť príliš veľa materiálu, môže sa zablokovat'.
Pravidelne vyprázdňujte zásobník na zdrvený materiál. Zásobník sa nemusí naplňat' rovnomerne.

Výmena čepelí:

Predtým, než začnete vymieňat' čepele, uistite sa, či je drvič vypnutý a odpojený od el. napätia. Pri výmene čepelí používajte vhodné ochranné rukavice.
Odskrutkujte upevňovaciu skrutku krytu (8), čepele majú dve rezné hrany. Keď sa čepele opotrebojú, obráťte ich, aby ste použili druhú reznú hranu. Zablokujte kotúč čepelí inbusovým kľúcom.
Odskrutkujte dve skrutky. Vyberte čepele a otočte o 180 stupňov, a následne pripevnite ku kotúču, pričom sa uistite, či zbrúsená rezná hrana smeruje nadol. Cinnosť zopakujte aj pre druhú čepel'.
Keď sú čepele opotrebované z oboch strán, vymenite ich na nové alebo ich nabrúste.

Cistenie, údržba:

1. Po každom použití zariadenia vycistite celé zariadenie, odstráňte zvyšky rastlín, a z dolného krytu odstráňte nahromadenú, ubitú hmotu.
2. Vetracie otvory a plášť motora musia byť, nakoľko je to možné, bez prachu a necistôt. Zariadenie utierajte čistou handrickou, štetcom, kefou, alebo vyfúkajte stlačeným vzduchom.
3. Odporúčame, aby ste zariadenie čistili ihneď po každom použití.
4. Na cistenie zariadenia nepoužívajte žiadne čistiace prostriedky ani rozpúšťadlá; môžu poškodiť časti zariadenia, ktoré sú vyrobené z plastu. Zabráňte, aby do zariadenia prenikla voda.
5. Pravidelne kontrolujte stav reznej struny, a či sú náležite dotiahnuté skrutky. V prípade nových zariadení, prvú kontrolu utiahnutia skrutiek vykonajte približne po cca 2 hodinách používania strunovej kosacky. Keď je to potrebné, uvoľnené skrutky utiahnite.
6. Starajte sa o správny stav všetkých prvkov elektronáradia, a zariadenie nepreťažujte ani nevykonávajte práce, na vykonávanie ktorých zariadenie nie je určené.

Technické parametre:

Zdrojové napätie: 230 – 240 V ~ 50 Hz

Menovitý príkon: 2500W

Pocet otáčok za minútu: 4000

Max. dĺžka čepele (mm): Ø45

Hmotnosť: 8.8kg

Hluk a vibrácie.

Hluk a vibrácie byly mereny v souladu s EN ISO 3744:2010

Emise hluku: Hladina akustického tlaku (LpA): 97,90 dB(A)

Odchylka KpA: 3,00 dB (A)

Namerená hladina akustického výkonu LwA: 113,50 dB (A)

Odchylka KwA: 3,00 dB (A)

Zaručená hladina akustického výkonu: LwA: 117 dB (A)

FONTOS INFORMÁCIÓK

A legnagyobb elégedettség elérése, a termék teljesítményének élvezete, valamint a termék összes jellemzőjének és funkciójának megismerése érdekében kérjük, a termék használata előtt olvassa el ezt a kézikönyvet.

A készülék használata előtt olvassa el a kezelési útmutatót, és kövesse az abban foglalt utasításokat. A gyártó nem vállal felelősséget a készülék rendeltetésétől eltérő használatából vagy helytelen kezeléséből eredő károkért.

A kezelési útmutatót meg kell őrizni, hogy a termék későbbi használata során is felhasználható legyen.

- A készülék kizárólag háztartási használatra alkalmas. Más, nem rendeltetészerű célokra nem használható.
- A készüléket az adattáblán feltüntetett értékeknek megfelelő aljzatba csatlakoztassa.
- Győződjön meg arról, hogy az aljzatba csatlakoztatott berendezések teljes áramfelvétele nem haladja meg a biztosíték maximális teljesítményét.
- Amennyiben hosszabbítót vesz igénybe, ellenőrizze, hogy a hosszabbítóhoz csatlakoztatott berendezések teljes áramfelvétele nem haladja meg a hosszabbító teljesítményének paramétereit. A hosszabbító vezetékét helyezze el úgy, hogy véletlen ne lehessen rálépni vagy megbotlani.
- Ne engedje, hogy a tápvezeték az asztal vagy pult szélén lelógjon, illetve forró felülethez érjen.
- A készüléket külső időzített kapcsolóval, külön távirányítóval vagy egyéb, a berendezés automatikus kapcsolását biztosító készülékkel nem használható.
- Karbantartás előtt mindig és feltétlenül, a csatlakozódugót húzza ki az aljzatból.
- A tápvezetékét az aljzatból mindig a csatlakozódugónál tartva húzza ki. A tápvezetékét az aljzatból vezetéknel fogva sose húzza, mivel a csatlakozódugó vagy a vezeték

megsérülhet,

- szélsőséges esetekben halállal járó áramütést okozhat.
- Soha ne hagyja a készüléket felügyelet nélkül, amíg csatlakoztatva van az aljzathoz.
- A készüléket vízbe vagy egyéb folyadékba ne merítse.
- A készüléket a Tisztítás és karbantartás részben foglaltak szerint, rendszeresen tisztítsa.
- A készüléket hőforrás, láng, elektromos fűtőelem közelében vagy forró sütőre ne helyezze. A készüléket egyéb más berendezésre ne tegye.
- A készüléket és a tápkábelt gyermekektől tartsa távol. A készüléket használhatják fizikai, érzékszervi vagy mentális fogyatékkal rendelkező, valamint a hasonló típusú készülékek használata terén tapasztalattal és tudással nem rendelkező személyek, amennyiben felügyelet alatt állnak, vagy utasításokkal és információkkal látják el őket a készülék biztonságos használatát, valamint a fennálló veszélyeket illetően.
Gyermekeknek tilos a készülékkel játszani. Felügyelet nélkül a gyermekek a készülék tisztítását és karbantartását nem végezhetik.
- Különös óvatossággal használja a készüléket, ha a közelben gyermekek vagy háziállatok tartózkodnak. Ne engedje, hogy a gyermekek a készülékkel játszanak.
- A készüléket gyúlékony anyagok közelében ne használja.
- A készüléket kültéri behatások (eső, nap, stb.) előtt védje, valamint magas páratartalmú helységeekben ne használja (fürdőszoba, nyirkos faházak).
- A tápvezeték állapotát rendszeresen ellenőrizze.
Amennyiben leválaszthatatlanul rögzített tápkábel hibásodik meg, a veszély elkerülése érdekében kizárólag a gyártó, szakosodott szakszerviz vagy szakképesítéssel rendelkező személy cserélheti ki.
- Hibás tápvezetékkel vagy csatlakozódugóval, illetve ha a

készülék leesett, más módon megsérült vagy nem megfelelő módon üzemel, a készüléket sosem vegye használatba. A készüléket önállóan ne javítsa, áramütést okozhat. A hibás készüléket ellenőrzés vagy javítás céljával megfelelő szakszervizben adja le. A készüléket kizárólag erre jogosult szervizek javíthatják. A nem megfelelőképpen végzett javítás a felhasználó számára komoly kockázatot jelent.

- A készülékhez kizárólag eredeti vagy a gyártó által ajánlott kelékeket használjon. A gyártó által nem ajánlott kellékek használata a készülék meghibásodását okozhatja és a felhasználó biztonságát veszélyezteti.
- Tartsa rendben és jól megvilágítva a munkahelyét.
- A rendetlenség és a nem megfelelő világítás balesetekhez vezethet.
- Ne használjon elektromos szerszámokat robbanásveszélyes környezetben, azaz gyúlékony folyadékok, gázok vagy por jelenlétében.
- Egy pillanatnyi figyelmetlenség a szerszám feletti uralom elvesztését kockáztatja.
- Ha van lehetőség porszívó vagy porgyűjtő elektromos szerszámok felszerelésére, ellenőrizze, hogy azok fel vannak-e szerelve és megfelelően működnek-e. Az ilyen elektromos szerszámok használata csökkenti a por jelenléte által jelentett kockázatot.
- Ne dőljön túlságosan rá az elektromos kéziszerszámra. Tartsa meg a stabil testtartását és az egyensúlyát. Ez segíthet abban, hogy előre nem látható helyzetekben jobban kézben tarthassa az elektromos szerszámot.
- Kerülje az elektromos szerszám akaratlan elindítását. Győződjön meg róla, hogy a hálózati kapcsoló OFF állásban van, mielőtt az elektromos szerszámot a hálózatra csatlakoztatja. Balesethez vezethet, ha az elektromos szerszámot úgy viszi, hogy az ujja a gombon van, vagy ha bekapcsolás után dugja be az elektromos szerszámot.

- Viseljen megfelelő ruházatot. Ne dolgozzon laza ruhában, és ne viseljen ékszereket munka közben. Tartsa távol a haját, a ruházatot és a kesztyűt a mozgó alkatrészekről. Az elektromos szerszám mozgó részei megragadhatják és behúzhatják a laza ruhadarabokat, ékszereket vagy a hosszú haját.
- Elindítás előtt távolítsa el a villanykulcsokat vagy szerszámokat az elektromos eszközből. Az elektromos szerszám forgó részéhez még mindig csatlakoztatott szerszám vagy kulcs személyi sérülést okozhat.
- Legyen óvatos, amikor elektromos szerszámokkal dolgozik, koncentráljon a munkájára, és józan ésszel járjon el. Ne használjon elektromos szerszámot fáradtan, illetve kábítószer, alkohol vagy gyógyszer hatása alatt. Egy pillanatnyi figyelmetlenség is súlyos balesethez vezethet az elektromos szerszámmal végzett munka során.
- Tartsa távol a gyerekeket a munkaterülettől, és NE engedje, hogy a gyerekek meghúzzák a tápkábelt - ez súlyos sérülést okozhat.
- Mielőtt bármilyen beállítást elvégezne, tartozékot cserélne vagy tárolná az elektromos szerszámot, állítsa a kapcsolót kikapcsolt állásba, hogy az elektromos szerszámot leválassza az áramforrásról. Az ilyen óvintézkedések csökkentik az elektromos szerszám véletlen elindításának kockázatát.
- Győződjön meg arról, hogy a szellőzőnyílásokban nincsenek lerakódások.
- A készüléket csak száraz, jól megvilágított környezetben szabad használni.
- Ezt az eszközt 16 év alattiak nem használhatják.

Elektromos biztonság

- A készüléket az adattáblán feltüntetett értékeknek megfelelő aljzatba csatlakoztassa.
- A szerszám dugójának illeszkednie kell az elektromos aljzatba.

- Soha ne módosítsa a tápkábel csatlakozóját semmilyen módon. A nem módosított csatlakozók és a megfelelő elektromos aljzatok csökkentik az elektromos áramütés kockázatát.
- Kerülje a földelt vagy földzárlatos készülékek, pl. csövek, fűtőtestek, radiátorok, hűtőszekrények megérintését. A földelt vagy földzárlatos alkatrészek érintése növeli az elektromos áramütés kockázatát.
- Ne tegye ki a terméket eső vagy nedvesség hatásának. Ha víz kerül a szerszámba, nő az áramütés veszélye.
- Ne feszítse meg a csatlakozókábeleket. Soha ne a kábelnél fogva hordozza vagy húzza az elektromosan működtetett készüléket és ne a kábelnél fogva húzza ki a dugót a konnektorból. Tartsa távol a csatlakozókábelt a hőforrásoktól, az olajtól, az éles peremektől és a mozgó alkatrészekről. A sérült vagy összegabalyodott kábelek növelik az elektromos áramütés kockázatát.
- A munka megkezdése előtt ellenőrizze a tápkábelt. Ne használja a készüléket, ha a tápkábel vagy a hosszabbító kopott, vágott vagy egyéb módon sérült. Ha a tápkábel megsérül a használat során, kapcsolja ki a készüléket, és húzza ki a konnektorból.
- A szerszám kültéri használata esetén a csatlakozókábeleket vízálló hosszabbítóval kell meghosszabbítani. Ilyen hosszabbító használata csökkenti az elektromos áramütés kockázatát. A hosszabbító kábelének keresztmetszete legalább $1,5 \text{ mm}^2$ legyen, ha a kábel hossza kisebb, mint 20 m, és ha a kábel hossza 20 és 50 m között van, a minimális keresztmetszet $2,5 \text{ mm}^2$ legyen.
- A hálózati feszültség okozta áramütés elleni védelemként áram-védőkapcsolót (RCD) kell használni. Az RCD használata csökkenti az áramütés kockázatát. A berendezést legfeljebb 30 mA névleges áramerősségű árammegszakítóval kell ellátni.

Általános információ

- Ez a készülék kizárólag a jelen használati útmutatóban leírtak szerint használható, kerti munkák során.
- A gép működése közben ne rakja a kezét az aprítóba. Kikapcsolás után a pengék néhány másodpercig még mozgásban maradnak.
- Ügyeljen arra, hogy senki ne tartózkodjon a készülék közelében. A készülék a használat során idegen tárgyakat és törmelékeket dobhat ki.

SZIMBÓLUMOK

- A használati utasításban vagy a szerszám adattábláján a következő szimbólumok jelenhetnek meg.
- Ezek a jelölések fontos információkat tartalmaznak a termékkel és a használati útmutatóval kapcsolatban.

	Olvassa el a használati útmutatót.		Viseljen fülvédőt
	Általános figyelmeztetés		Használjon védokesztyut
	Tűzveszély		Viseljen védoruházatot
	Áramütés veszélye		Viseljen védomaszkot
	Viseljen védoszemüveget		Viseljen légzésvédő készüléket



Amennyiben a berendezésen áthúzott szemeteskosár jelölés található, a termék a 2012/19/EU irányelv rendelkezései hatálya alá tartozik. Kérjük, ismerkedjen meg a helyi elektromos és elektronikus hulladékgyűjtési rendszer szabályaival. A helyi előírások szerint járjon el. A terméket háztartási hulladékokkal együtt nem dobja ki. Az elhasznált termék megfelelő ártalmatlanításával a természetre és emberi egészségre gyakorolt esetleges káros hatásait akadályozza meg.



A termék kiváló minőségű, újrahasznosítható anyagokból és alkatrészekből készült.

Ezzel megakadályozható a vágópenge túlzott túlterhelése

Ne helyezzen komposzt típusú lágy hulladékot az aprítóba. Az ilyen típusú anyagokat közvetlenül komposztálni kell.

Ügyeljen arra, hogy az aprított anyag szabadon távozhasson

akkor áll fenn eltömődés veszélye, ha túl sok anyagot helyez be.

Rendszeresen ürítse ki az aprított anyag-tartályt. Előfordulhat, hogy a tartály nem egyenletesen töltődik meg.

Pengecseré:

A pengék cseréje előtt győződjön meg, hogy a gép ki van kapcsolva, és ki van húzva a konnektorból.

Ajánlott védőkesztyűt viselni a pengék cseréje során.

Csavarja ki a burkolat rögzítőcsavarját (8), a penge két vágóélel rendelkezik. Amikor a pengék elhasználnak, fordítsa azokat meg, hogy a másik vágóél legyen használatban. Blokkolja a penge tárcsáját egy imbuszkulccsal. Csavarja ki a két csavart. Távolítsa el a pengét, és forgassa el 180 fokkal, majd rögzítse a pengét a tárcsához, ügyelve arra, hogy a köszörült vágóél lefelé nézzen. Ismétlje meg a fenti lépéseket a második pengével.

Ha a penge mindkét oldalán kopott, cserélje ki egy újra, vagy élezze meg.

Tisztítás és karbantartás:

1. Az eszköz minden egyes használata után tisztítsa meg a teljes eszközt a növényi maradványoktól és az alsó fedelet az összegyűlt, tömörített futól.
2. A szellozónyílásoknak és a motorháznak mindig por- és szennyeződésmentesnek kell lenniük, amennyire csak lehetséges. Törölje le a készüléket tiszta ronggyal, kefével vagy fújja le surított levegővel.
3. Javasolt a készülék minden használat utáni, azonnali megtisztítása.
4. Ne használjon tisztítószerket vagy oldószerket a készülék tisztításához; ezek károsíthatják a készülék muanyag alkatrészeit. Ügyeljen rá, hogy ne kerüljön víz a készülékbe.
5. Rendszeresen ellenőrizze a vágódáml állapotát, valamint a csavarok meghúzását. Új gépek esetén a csavarok első meghúzási ellenőrzését a szegélynyíró kb. 2 órák működése után kell elvégezni. Szükség esetén húzza meg a meglazított csavarokat.
6. Ügyeljen a szerszám valamennyi alkatrészének megfelelő állapotára, valamint arra, hogy ne terhelje túl a készüléket, és ne végezzen olyan munkát, amelyre a gép nem alkalmas.

Elektromos fűkasza

Tápfeszültség: 230-240V~ 50Hz

Névleges teljesítmény: 2500W

Percenkénti fordulatszám: 4000

Max. pengehossz (mm): Ø45

Súly: 8.8kg

Zaj és rezgés.

A zaj és a rezgés mérése az EN ISO 3744:2010 szabvány szerint történt.

Zajkibocsátás: Hangnyomásszint LpA: 97,90 dB (A)

KpA eltérés: 3,00 dB (A)

Mért LwA-hangteljesítményszint: 113,50 dB (A)

KwA eltérés: 3,00 dB (A)

Garantált zajnyomás: LwA: 117 dB (A)

POMEMBNE INFORMACIJE

Prosimo, da za zagotovitev kar največjega zadovoljstva z napravo in njeno učinkovitostjo ter v cilju seznanitve z vsemi njenimi značilnostmi in funkcijami, pred začetkom dela z napravo preberete ta navodila za uporabo.

Pred začetkom uporabe naprave preberite navodila za uporabo in ravnajte skladno z v njih vsebovanimi navodili in opozorili. Proizvajalec ne odgovarja za nobeno škodo, nastalo zaradi uporabe naprave neskladno z njeno namembnostjo ali na nepravilen način.

Navodila za uporabo je treba varno shraniti, da bodo na voljo, če bodo morebiti potrebna v zvezi s kasnejšo uporabo izdelka.

- Naprava je namenjena uporabi izključljivo v gospodinjstvu. Uporabljati napravo izključljivo v skladu z namenom.
- Napravo se sme priključiti le na vtičnico, ki odgovarja opisu na podatkovni ploščici.
- Preveriti je treba, ali skupna poraba toka naprav, ki so priklopljene na stensko vtičnico ne presega maksimalne obremenitve varovalke.
- Le se uporablja podaljšek, je treba preveriti, ali skupna poraba moči naprav, ki so priklopljene na podaljšek, ne presega parametrov obremenitve podaljška. Žico podaljška je treba namestiti na način, ki izključuje naključno spotikanje.
- Napajalna žica ne sme biti obešena na robu mize ali police, isto tako ne sme se dotikati vročih površin.
- Napravo se ne sme upravljati z zunanjim časovnim stikalom, daljinskim upravljalnikom oz. drugo opremo, ki napravo lahko avtomatsko izklopi.
- Pred začetkom vzdrževalnih del je treba napravo nujno izklopiti iz napajanja.
- Med odstranjevanjem napajalne žice je treba vedno držati za vtičnico. Nikoli
- ne vleci za kabel, ker na ta način se lahko poškoduje vtičnica

- oz. kabel, v skrajnih primerih pa celo pride do smrtonosnega električnega udara.
- Ko je naprava priklopljena na vtičnico, je ne smete pustiti brez nadzora.
- Naprave na dati v vodo ali kakšno drugo tekočino.
- Napravo je treba redno čistiti, skladno s priporočili, ki jih določa poglavje o Čiščenju in vzdrževanju.
- Naprave na nameščati v bližini virov toplote, plamena, električnega grelca oz. na vroči pečici. Naprava se ne sme nahajati na kakšni drugi napravi.
- Naprava se ne sme nahajati na kakšni drugi napravi. Naprave ne smejo uporabljati otroci. Skupaj s kablom jo hranite zunaj dosega otrok. Napravo lahko uporabljajo osebe z omejeno fizično, cutno ali duševno sposobnostjo pa tudi osebe, ki niso usposobljene za uporabo oz. nimajo izkušenj uporabe tovrstnih naprav, in sicer pod pogojem, da bodo nadzorovane oz. da jim bodo razloženi uporaba te naprave na varen način ter morebitna tveganja.
- Če so v bližini naprave ali hišni ljubimčki, je treba med uporabo aparata biti posebno pozoren. Otroki se ne smejo igrati z napravo.
- Naprave ne uporabljati v bližini vnetljivih snovi.
- Naprave ne izpostavljati vremenskim razmerjem (dež, sonce in drugo) ter ne uporabljati v pogojih povišane vlažnosti (kopalnica, vlažne kemping hiše).
- Občasno je treba preveriti stanje napajalne žice. V primeru, ko pride do poškodbe napajalne žice, jo je treba zamenjati pri proizvajalcu oz. v pooblaščenem servisnem podjetju, da se preprečijo morebitne nevarnosti.
- Ne uporabljati naprave, ko sta napajalna žica ali vtičnica pokvarjena, ko je naprava na katerikoli drugi način poškodovana oz. njeno delovanje ni pravilno. Naprave ne popravljajte sami (nevarnost električnega udara). Poškodovano napravo dostavite v pristojno servisno

podjetje, kjer bo le-ta pregledana in po potrebi popravljena. Kakršnakoli popravila naj opravljajo samo pooblaščen servisna podjetja. Neustrezno popravilo predstavlja veliko nevarnost za uporabnika.

- Uporabljajte samo originalne oz. s strani proizvajalca priporočene dodatke in pripomočke. Uporaba neustreznih dodatkov lahko privede do poškodbe naprave ter nevarnosti za človekovo zdravje.
- Skrbite za red na delovnem mestu in za njegovo dobro osvetljenost.
- Nered in nezadostna osvetljenost sopovzročata nesreče.
- Ne uporabljajte električnega orodja v potencialno eksplozivnem okolju, tj. v bližini vnetljivih tekočin, plinov ali prahu.
- Trenutek nepazljivosti lahko povzroči izgubo kontrole nad orodjem.
- Če obstaja možnost montaže orodja za odsesavanje ali zbiranje prahu, preverite, ali so ta orodja nameščena in ali pravilno delujejo. Uporaba takšnih dodatnih električnih orodij zmanjša nevarnost, ki jo ustvarja prisotnost prahu.
- Ne nagibajte se predaleč z električnim orodjem v rokah. Ohranjajte stabilno držo in ravnotežje. Tako boste ohranili kontrolo nad električnim orodjem v nepredvidenih situacijah.
- Preprečujte možnost nenamernega zagona električnega orodja. Pred priklopom električnega orodja na električno omrežje se prepričajte, da je vklopno stikalo v položaju OFF. Prenašanje električnega orodja s prstom na sprožilcu ali priklop električnega orodja na omrežje po predhodnem vklopu stikala na napravi lahko povzroči nesrečo.
- Nosite primerna oblačila. Za delo ne uporabljajte ohlapnih oblačil in med delom ne nosite nakita. Držite lase, oblačila in rokavice stran od gibljivih delov. Premični deli električnega orodja lahko zagrabiijo za dele takih ohlapnih

- oblačil, za nakit ali dolge lase ter jih potegnejo v napravo.
- Pred zagonom električnega orodja odstranite iz njega vse ključe. Orodje ali ključ, ki ostane priklopljen na vrtljivi del električnega orodja, lahko povzroči telesne poškodbe.
 - Pri delu z električnim orodjem bodite previdni, osredotočeni na izvajano delo ter miselno in zdravorazumsko prisotni. Ne sme se uporabljati električnega orodja v primeru utrujenosti ali pod vplivom drog, alkohola ali zdravil. En sam trenutek nepazljivosti med uporabo električnega orodja lahko povzroči hudo nesrečo.
 - Skrbite za to, da bodo otroci stran od delovnega območja in NE dovoljajte, da bi otroci vlekli za napajalni kabel – to lahko povzroči hude telesne poškodbe.
 - Pred izvedbo kakršne koli ponastavitve, menjave pribora ali pred odložitvijo električnega vedno prej izklopite napravo s stikalom, da lahko potem električno orodje odklopite od vira napajanja. Takšno previdnostno ravnanje zmanjša nevarnost nenamernega zagona električnega orodja.
 - Prepričati se je treba, da v prezračevalnih odprtinah ni usedlin.
 - Napravo se sme uporabljati samo v suhem, dobro osvetljenem okolju.
 - Tega orodja ne smejo uporabljati osebe, mlajše od 16 let.

Električna varnost

- Napravo se sme priključiti le na vtičnico, ki odgovarja opisu na podatkovni ploščici.
- Vtič električnega orodja se mora ujemati z električno vtičnico. Nikoli in na nobeden način ne spreminjajte konstrukcije vtiča. Originalni vtiči in primerne električne vtičnice omejujejo tveganje električnega udara.
- Izogibajte se stiku z ozemljenimi površinami oz. površinami, zavarovanimi pred kratkim stikom, kot so cevi, grelci, radiatorji in hladilniki. V primeru stika z ozemljeno površino oz. površino

zavarovano pred kratkim stikom se poveča tveganje električnega udara.

- Ne izpostavljajte naprav z električnim pogonom dežju ali vlagi. Ko voda prodre v električno orodje, raste tveganje električnega udara.
- Ne nopenjajte priključnih kablov. Ne uporabljajte priključnega kabla za prenašanje ali vlečenje naprave z električnim pogonom. Ne vlecite za kabel, ko hočete odklopiti napravo iz napajanja. Priključni kabel držite stran od virov toplote, olj, ostrih robov in premičnih delov. Poškodovanju ali zataknjeni kabli povečajo tveganje električnega udara.
- Pred začetkom del preverite stanje priključnega kabla. Ne začenjajte z delom, če sta napajalni kabel ali podaljšek pretrgana, prerezana ali na kateri koli drug način poškodovana. Če se napajalni kabel poškoduje med delom, takoj izklopite napravo in povlecite vtič iz omrežne vtičnice.
- Če električno orodje uporabljate na prostem, podaljšajte priključne kable s pomočjo podaljškov. Podaljški morajo biti neprepustni za vodo in primerni za delo na prostem. Z uporabo tovrstnega podaljška zmanjšate tveganje električnega udara. Premer jedra podaljška mora biti najmanj $1,5 \text{ mm}^2$, če je dolžina kabla manjša od 20 m, pri dolžini kabla med 20 in 50 m pa najmanjši premer $2,5 \text{ mm}^2$.
- Kot zaščito pred električnim udarcem uporabite odklopnik na preostali tok (RCD). Z uporabo odklopnika RCD zmanjšate tveganje električnega udara. Napravo napajajte preko stikala na diferenčni tok z nazivnim tokom ne več kot 30 mA.

Splošne informacije

- Naprava je namenjena delom na vrtu v skladu z opisom in varnostnimi načeli iz teh navodil za uporabo.
- Ne segajte v notranjost drobilnika, ko naprava deluje. Rezila se premikajo še nekaj sekund po izklopu.
- Prepričajte se, da v bližini naprave ni ljudi. Med delovanjem naprava lahko odvrže tujke in ostanke.

SIMBOLI

- V priročniku ali na tipski tablici orodja se lahko pojavijo spodaj navedeni simboli.
- Te oznake prinašajo pomembne informacije o izdelku in nasvete glede uporabe le-tega.

	Prebrati uporabniški priročnik.		Nositi zaščito za sluh
	Splošna opozorila		Nositi zaščitne rokavice
	Nevarnost požara		Nositi zaščitno obleko
	Tveganje električnega udara		Nositi zaščitno masko
	Nositi zaščitna očala		Uporabite zaščito za dihala



Če se na napravi nahaja oznaka - prekrizan zabojnik za odpadke, to pomeni, da za izdelek veljajo določila evropske smernice 2012/19/EU. Seznaniti se je treba z lokalnimi zahtevami za zbiranje električnih ter elektronskih odpadkov. Ukrepati je treba v skladu z lokalnimi predpisi. Izdelka se ne sme odstranjevati skupaj z navadnimi odpadki. Ustrezno odstranjevanje starega izdelka pomaga izključiti morebitne negativne učinke na okolje in človekovo zdravje.



Naprava izdelana iz visokokakovostnih materialov ter komponent, ki se lahko reciklirajo in ponovno uporabijo.

Namen naprave:

Naprava je namenjena drobljenju lesnih vrtnih odpadkov z namenom kompostiranja.

UPORABLJATI OSEBNO VAROVALNO OPREMO

- Nositi zaščitna očala po standardu En166
- Nositi zaščitne maske po standardu En149
- Uporabljati drugo osebno varovalni opremo, odvisno od vrste delovnih obveznosti.

Opis naprave:

1. Držalo
2. Ščitnik motorja
3. Odprtina za nakladanje
4. Glavni del drobilnika
5. Izpust odpadkov
6. Tipka za ponastavitev preobremenitvenega stikala
7. Preklopnik stikala
8. Vijak za blokado zgornjega pokrova

Namestitev naprave

Obrnite napravo na glavo. Potisnite os skozi izvrtane odprtine v nogi. Izberite nogi A in B, ki sta označeni z odtisnjeno crko.

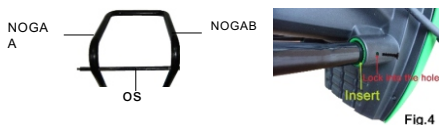

Ob namestitvi kolesa sledite zaporedju, kot je prikazano na sliki.



UPORABA NAPRAVE

Za vklop drobilnika pritisnite stikalo, da pride v položaj označen z »I«. Za izklop pritisnite »0«. Pred nakladanjem materiala, ki ga hocete zdrobiti, pocakajte, da se rezila zacnejo obracati s polno hitrostjo. Ko je naprava izklopljena oziroma ne deluje z polno hitrostjo, ne dajte materiala v tuljavo.

POZOR: Naprava je opremljena s preobremenitvenim stikalom. Samodejno stikalo se aktivira, ce zacne zbran zdrobljen material ovirati rezilna diska, ko je material pretrd ali predebel in presega zmogljivost motorja oz. ce prihaja do prekomernega upora rezila. Ko odpravite vzrok prekomerne obremenitve stroja, pritisnite tipko za ponastavitev.

POZOR: Če rezilo naleti na trdi predmet oz. če naprava emitira nenavadne zvoke ali vibracije, takoj izklopite napravo. Izvlecite vtič iz napajalne vtičnice in storite naslednje:

- pregledjte rezila in druge elemente, da odkrijete morebitne poškodbe.
- preverite, ali so katerikoli deli popuščeni; po potrebi zategnite.

Po potrebi se obrnite na pooblaščen servis.

Nasveti glede drobljenja

Trdota vej in debel, ki jih hočete zdrobiti, je odvisna od njihove vrste, starosti in nivoja vlage v lesu. Najboljše učinke zagotavlja drobljenje svežih vej takoj po žaganju. Mehke vrtno odpadke drobite v manjših serijah, zlasti če so vlažne. Da preprečite zagozditev vlažnega materiala, občasno zdrobite debelejšje veje ali debela.

Veje, ki štrlijo iz naprave, lahko udarijo operaterja. Ohranite varno razdaljo!

V napravo dajte toliko materiala, da drobilnika ne zamašite.

Vlažne ali starejše vrtno odpadke drobite izmenično z debelejšimi vejami ali debli. Tako se izognete prekomerni obremenitveni rezila.

V drobilnik na vstavite mehkih odpadkov, kot je npr. kompost. Tovrstni material lahko neposredno kompostirate.

Pazite, da zdrobljen material neovirano prihaja skozi izpustno odprtino.

Če v napravo vstavite preveč materiala, obstaja nevarnost zagozditve.

Redno izpraznite rezervoar za zdrobljen material. Rezervoar se lahko neenakomerno polni.

Zamenljiva rezila:

Pred zamenjavo rezil se prepričajte, da je drobilnik izklopljen in odklopljen od napajanja. Med zamenjavo rezil nosite zaščitne rokavice.

Odvijte vijak za pritrditev pokrova (8). Rezila imata dva rezilna robova. Ko se rezila obrabita, ju je treba obrniti in uporabljati drugi rezilni rob. Rezilo zaklenite z imbus ključem. Odvijte dva vijaka. Odstranite rezilo in ga obrnite za 180 stopinj. Pritrdite rezilo k disku. Prepričajte se, da je pobrušen rezilni rob usmerjen navzdol. Ponovite korake za drugo rezilo.

Če je rezilo obojestransko obrabljeno, zamenjajte ga z novim ali naostrite.

Ciščenje, vzdrževanje:

1. Po vsaki uporabi celotno napravo očistite rastlinskih ostankov, spodnji pokrov pa od nabrane,

- kompaktne mase.
2. Prežracevalne reže in ohišje motorja naj bodo karseda brez prahu in umazanije. Napravo obrišite s cisto krpo ali copicem oz. prepričajte s stisnjenim zrakom.
 3. Napravo očistite takoj po uporabi.
 4. Za čiščenje naprave ne uporabljajte nobenih čistilnih sredstev ali topil; ta sredstva lahko poškodujejo plasticne dele naprave. Pazite, da voda ne prodre v notranjost naprave.
 5. Redno preverjajte stanje rezalne nitke ter popolnost vijakov. Pri novih napravah prvo kontrolo tesnosti vijakov opravite po približno 2 urah delovanja kosilnice z nitko. Po potrebi zategnite popuščene vijake.
 6. Poskrbite za pravilno stanje vseh elementov električnega orodja, ne preobremenjujte naprave in ne opravljajte del, za katere ta naprava ni primerna.

Tehnicni podatki:

Napajalna napetost: 230-240V~ 50Hz

Nazivna moc: 2500W

Število vrtljajev na minuto: 4000

Maksimalna dolžina rezila (mm): Ø45

Teža: 8.8kg

Hrup in vibracije.

Hrup in vibracije so izmerjene v skladu s standardom EN ISO 3744:2010

Hrup: Raven zvocnega tlaka LpA: 97,90 dB (A)

Odstopanje KpA: 3,00 dB (A)

Izmerjena raven zvocne moci LwA: 113,50 dB (A)

Odstopanje KwA: 3,00 dB (A)

Zajamcena raven zvocne moci: LwA: 117 dB (A)

VAŽNA INFORMACIJA

Kako biste postigli najveće zadovoljstvo, uživali u učinkovitosti proizvoda i naučili sve njegove karakteristike i funkcije, pročitajte ove upute prije korištenja ovog proizvoda.

Prije uporabe uređaja pročitajte upute za uporabu i slijedite smjernice sadržane u njima. Proizvođač ne preuzima odgovornost za štete nastale nenamjenskim korištenjem uređaja.

Sačuvajte sve sigurnosne napomene i upute za buduću uporabu.

- Uređaj se koristi samo za domaću upotrebu. Ne koristiti za druge svrhe, koje nisu u skladu sa svojom namjenom.
- Uređaj mora biti priključan isključivo u utičnicu s obilježjima u skladu s vrijednostima na tipskoj pločici.
- Pobrinite se da ukupna potrošnja energije svih uređaja priključenih na zidnu utičnicu ne prelazi maksimalno opterećenje osigurača.
- Ako koristite produžni kabel, provjerite da ukupna potrošnja energije uređaja koji su priključeni na produžni kabel ne prekorači parametra njegovog opterećenja. Žicu produžnog kabela treba smjestiti na takav način da se izbjegnu slučajne udarce i okidanje.
- Nemojte dopustiti da kabel napajanja visi na rubu stola ili police ili dodira vruće površine.
- Uređaj nije namijenjen za upravljanje preko vanjskog timera, odvojenog daljinskog upravljača, ili druge opreme koja može automatski uključiti uređaj.
- Prije radova održavanja treba uvijek bezuvjetno isključiti uređaj iz jedinice napajanja.
- Prilikom isključivanja kabela za napajanje uvijek ga izvući iz utičnice držeći utikač. Nikad ne iskopčajte strujni kabel povlačenjem kabela jer bi to moglo dovesti do oštećenja utikača ili kabela, u ekstremnim slučajevima može čak dovesti do fatalnog strujnog udara.

- Ne ostavljajte opremu uključenu u utičnicu bez nadzora.
- Ne uranjajte uređaj u vodu ili neku drugu tekućinu.
- Uređaj treba redovito čistiti u skladu s preporukama opisanim u odjeljku o čišćenju i održavanju.
- Ne postavljajte uređaja blizu izvora topline, plamena, električnog grijaćeg elementa ili na vrućoj peći. Nemojte stavljati na bilo kojem drugom uređaju.
- Uređaj mogu koristiti osobe s ograničenim fizickim, osjetilnim ili mentalnim sposobnostima, kao i osobe koje nemaju iskustva ili nisu upoznate s načinom korištenja uređaja tog tipa, ako uređaj koriste uz nadzor ili ako su dobile upute za korištenje uređaja na siguran način i ako su obaviještene o mogućim opasnostima.
- Budite oprezni prilikom korištenja uređaja kada u blizini ima djece ili kućnih ljubimaca. Nemojte dopustiti djeci da se igraju s uređajem.
- Ne upotrebljavajte uređaja u blizini zapaljivih materijala.
- Nemojte izlagati uređaj vremenskim uvjetima (kiša, sunce, itd) i nemojte koristiti u uvjetima visoke vlage (kupaonice, vlažne kabine).
- Povremeno provjeravajte status kabela napajanja. Ako je neodvojivi kabel za napajanje oštećen treba ga zamijeniti kod proizvođača ili u specijalističkoj servisnoj radionici ili kod kvalificirane osobe radi izbjegavanja opasnosti.
- Ne koristite uređaj s oštećenim kabelom za napajanje ili utikačem ako su pale ili su oštećene na bilo koji način ili nepravilno rade. Nemojte samostalno popravljati uređaj jer to može uzrokovati strujni udar. Neispravan uređaj donesi u odgovarajući servisni centar za provjeravanje ili popravak. Potrebni popravci mogu se izvršavati samo od strane ovlaštenih servisa. Nepravilan popravak može dovesti do ozbiljnih opasnosti za korisnika.
- Koristite samo originalni pribor za uređaj ili preporučeni od strane proizvođača. Koristanje pribora koji nisu preporučeni

- od strane proizvođača može dovesti do oštećenja uređaja i ugroziti sigurnost korištenja.
- Održavajte radno područje dobro osvijetljenim.
 - Nered ili tamna područja izazivaju nesreće.
 - Ne rukujte električnim alatima u eksplozivnoj atmosferi, na primjer u prisutnosti zapaljivih tekućina, plinova ili prašine.
 - U slučaju nepažnje možete izgubiti kontrolu nad električnim alatom
 - Ako je moguće montirati usisivač i sustav za prihvat prašine, morate ih priključiti i ispravno koristiti. Uporaba usisivača može smanjiti opasnost zbog prašine.
 - Izbjegavajte neprirodan položaj tijela. Pobrinite se da čvrsto stojite i održavajte ravnotežu u svakom trenutku. Na taj ćete način moći bolje kontrolirati električni alat u neočekivanim situacijama.
 - Izbjegavajte nehотиčno uključivanje uređaja. Uvjerite se da je električni alat isključen (OFF) prije nego ga priključite na napajanje. Ako prilikom nošenja električnog alata prst držite na sklopci ili priključite napajanje uključenog uređaja, može doći do nezgode.
 - Nosite prikladnu odjeću. Ne nosite široku odjeću ili nakit. Kosu i odjeću držite podalje od pokretnih dijelova. Pokretni dijelovi mogu zahvatiti labavu, široku odjeću, nakit ili dugu kosu.
 - Alat za namještanje ili ključeve za matice uklonite prije uključivanja električnog alata. Alat ili ključ koji se nalazi u rotirajućem dijelu električnog alata mogu uzrokovati ozljede.
 - Budite oprezni, pazite što radite i koristite zdrav razum pri rukovanju električnim alatom. Ne koristite električni alat dok ste umorni ili pod utjecajem droga, alkohola ili lijekova. Trenutak nepažnje tijekom rada s električnim alatom može dovesti do ozbiljnih ozljeda.
 - Držite djecu podalje od radnog područja i NEMOJTE dopustiti djeci da vuku kabel za napajanje - to može uzrokovati

ozbiljne ozljede.

- Prije bilo kakvih podešavanja, promjene pribora ili spremanja električnih alata, okrenite prekidač za napajanje u položaj isključeno kako biste isključili električni alat iz izvora napajanja. Takve preventivne mjere smanjuju rizik od slučajnog pokretanja električnog alata.
- Provjerite jesu li otvori za ventilaciju bez ostatke.
- Uređaj se smije koristiti samo u suhom, dobro osvijetljenom okruženju.
- Ovaj alat ne smiju koristiti osobe mlađe od 16 godina.

Električna sigurnost

- Uređaj se smije priključiti samo na uticnicu s karakteristikama na natpisnoj pločici.
- Utikaci za električni alat moraju odgovarati uticnici. Nikada ni na koji način ne mijenjajte utikac kabela za napajanje.
- Nepromijenjeni utikaci i odgovarajuće uticnice će smanjiti rizik od strujnog udara.
- Izbjegavajte kontakt tijela s uzemljenim ili uzemljenim površinama, kao što su cijevi, grijaci, radijatori i hladnjaci. Ako dodirnete uzemljene ili kratko spojene dijelove, povećava se rizik od strujnog udara.
- Ne izlažite uređaje na električni pogon kiši ili mokrim uvjetima. Ako voda uđe u električni alat, povećat će se rizik od strujnog udara.
- Spojni kabeli ne smiju biti rastegnuti. Nikada nemojte koristiti kabel za napajanje za nošenje, povlačenje ili izvlačenje opreme na električni pogon iz uticnice. Držite kabel za napajanje dalje od topline, ulja, oštih rubova ili pokretnih dijelova. Oštećeni ili zapetljani kabeli povećavaju rizik od strujnog udara.
- Prije početka rada provjerite kabel za napajanje. Nemojte pokušavati raditi s kabelom za napajanje ili produžnim kabelom izlizanim, izrezanim ili na drugi način oštećenim. Ako se strujni kabel ošteti tijekom uporabe, isključite uređaj i izvucite utikac iz uticnice.

- Ako se električni alat koristi na otvorenom, priključne kabele treba produžiti voodtopornim produžnim kablom namijenjenim za vanjsku upotrebu. Korištenje produžnog kabela smanjuje rizik od strujnog udara. Poprečni presjek žice produžnog kabela treba biti najmanje $1,5 \text{ mm}^2$ kada je duljina kabela manja od 20 m, a ako je duljina kabela između 20 i 50 m, minimalni poprečni presjek je $2,5 \text{ mm}^2$.
- Za zaštitu od strujnog udara upotrijebite zaštitni uređaj (RCD). Korištenje RCD-a smanjuje rizik od strujnog udara. Opremu treba napajati preko prekidača kvara na diferencijalnu struju s nazivnom strujom koja ne prelazi 30 mA.







Opće informacije

- Uređaj je namijenjen samo za rad u kućnom vrtu u skladu s opisom i sigurnosnim pravilima sadržanim u ovim uputama za uporabu.
- Nemojte stavljati ruke u sjeckalicu dok uređaj radi. Noževi se nastavljaju kretati nekoliko sekundi nakon isključivanja.
- Držite ljude podalje od uređaja. Strani predmeti i krhotine mogu biti izbačeni tijekom rada.

SIMBOLI

- U uputama za upotrebu ili na natpisnoj pločici alata mogu se pojaviti donji simboli.
- Te oznake sadrže važne informacije o proizvodu i upute za njegovu upotrebu.

	Pročitajte korisnički priručnik		Nosite sredstva za zaštitu ušiju
	Opće upozorenje		Nosite zaštitne rukavice

	Opasnost od požara		Nosite zaštitnu odjecu
	Opasnost strujnog udara		Nosite zaštitnu masku
	Nosite zaštitne naočale		Koristite zaštitu za dišne puteve



Ako uređaj ima znak prekrštenog kontejnera za smeće, to znači da je proizvod pokriven odredbama Europske direktive 2012/19/EU. Molimo pogledajte zahtjeve lokalnog sustava za prikupljanje električnog i elektroničnog otpada. Postupajte u skladu s lokalnim propisima. Ne bacajte ovaj proizvod zajedno s kućnim otpadom. Pravilno odlaganje isluženog uređaja će spriječiti potencijalne negativne posljedice za prirodni okoliš i ljudsko zdravlje.



Proizvod je izrađen od visokokvalitetnih materijala, koji se mogu reciklirati i ponovo upotrijebiti.

Namjena uređaja:

Uređaj je namijenjen za usitnjavanje drvenog vrtnog otpada za kompostiranje.

KORISTITE OSOBNA ZAŠTITNA SREDSTVA

- Koristite zaštitne naočale u skladu s normom En166
- Koristite zaštitne maske u skladu s normom En149
- Koristite ostala precizna osobna sredstva za zaštitu, ovisno o radu koji se izvodi.

Opis uređaja

1. Ručka
2. Poklopac motora
3. Otvor za utovar
4. Tijelo sjeckalice
5. Ispust otpada
6. Tipka za resetiranje prekidača preopterećenja
7. Prekidač napajanja
8. Vijak za zaključavanje gornjeg poklopca

Montaža uređaja

Okrenite uređaj naopako. Umetnite osovinu kroz izbušene rupe u podnožju. Odaberite nosače A i B, koji su identificirani slovom utisnutim na nosaču.

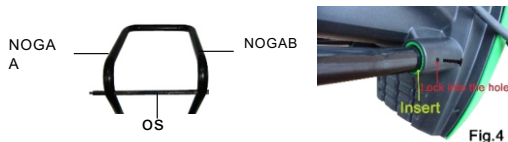

Montirajte kotač istim redoslijedom kao što je prikazano na slici.



KORIŠTENJE UREĐAJA

Prisnite prekidač za pokretanje sjeckaliceprebacite u položaj oznacen s "I", za iskljuivanje pritisnite

"0". Pustite da se oštrice okrecu punom brzinom prije umetanja materijala za usitnjavanje. Nemojte stavljati materijal u dovodni žlijeb kada je stroj isključen ili ne radi punom brzinom.
NAPOMENA: Uredaj ima prekidač za preopterećenje. Prekidač strujnog kruga ce se aktivirati kada nakupina usitnjenog materijala blokira rezne diskove, teret je pretvrd ili debeo i premašuje kapacitet motora, ili postoji prevelik otpor na reznoj oštrici. Nakon uklanjanja uzroka preopterećenja stroja, pritisnite tipku za resetiranje.
NAPOMENA: Ako oštrica udari u tvrdi predmet ili ako se pojave neuobičajeni zvukovi ili vibracije, isključite uredaj. Izvadite utikac iz uticnice i postupite na sljedeći način:
 - pregledajte nož i ostale elemente na oštećenja.
 - provjerite da nijedna komponenta nije labava i po potrebi ih zategnite.
 Po potrebi se obratite ovlaštenom servisu.

Savjeti za usitnjavanje

Tvrdoća grana i grana namijenjenih za usitnjavanje ovisi o njihovoj vrsti, starosti i stupnju vlažnosti drva. Najucinkovitije je usitniti svježe grane, odmah nakon rezanja. Meki otpad iz vrta treba usitniti u manjim količinama, posebno kada je mokar. Kako bi se spriječilo zacepljenje takvog materijala, grublje grane ili grane treba s vremena na vrijeme nasjeckati.
 Grane koje strše iz stroja mogu udariti rukovatelja prilikom uvlacenja; zato držite sigurnu udaljenost! Umetnite samo onoliko materijala koliko neće začepiti sjeckalicu.
 Vlažni ili zaostali vrtni otpad treba usitniti naizmjenično s debljim granama. Na taj način možete spriječiti preveliko opterećenje rezne oštrice
 Ne stavljajte meki otpad kao što je kompost u sjeckalicu. Ovu vrstu materijala treba izravno kompostirati.
 Provjerite može li usitnjeni materijal slobodno teći kroz otvor za pražnjenje postoji opasnost od začepjenja kada se daje previše materijala za usitnjavanje.
 Redovito praznite spremnik za usitnjeni materijal. Posuda se možda neće ravnomjerno napuniti.

Zamjena oštrice:

Prije zamjene oštrice, provjerite je li sjeckalica isključena i odspojena s električne mreže. Preporučljivo je koristiti zaštitne rukavice prilikom zamjene noževa.
 Odvijte vijak za pričvršćivanje poklopca (8). Nož ima dva rezna ruba. Kada se oštrice istroše, okrenite ih da biste koristili drugu oštricu. Zaključajte disk s noževima imbus ključem. Uklonite dva vijka. Uklonite oštricu i okrenite je za 180 stupnjeva i pričvrstite oštricu na oštricu, pazite da brušena oštrica bude okrenuta prema dolje. Ponovite ovaj korak za drugu oštricu.
 Ako je oštrica istrošena s obje strane, zamijenite je novom ili je naošтрите.

Čišćenje, održavanje:

1. Nakon svake uporabe uredaja ocistite cijeli uredaj od biljnih ostataka, a donji pokrov od sakupljene, zbijene mase.
2. Ventilacijski otvori i kucište motora trebaju uvijek biti čisti od prašine i krhotina što je više moguće. Obrišite uredaj čistom krpom, cetkom ili ga ispuhajte komprimiranim zrakom.
3. Preporuča se čišćenje odmah nakon svake uporabe.
4. Nemojte koristiti sredstva za čišćenje ili otapala za čišćenje uredaja; mogu oštetiti plasticne dijelove uredaja. Pazite da voda ne ude u uredaj.
5. Redovito provjeravajte stanje rezne niti i zategnutost vijaka. Na novim strojevima, prvu provjeru zategnutosti vijaka treba izvršiti nakon otprilike 2 sata rada. Po potrebi zategnite olabavljene vijke.
6. Održavajte sve dijelove elektricnog alata u dobrom stanju i nemojte preopteretiti uredaj niti obavljati radove za koje stroj nije namijenjen.

Tehnički podaci:

Napon napajanja: 230-240V~ 50Hz
 nazivna snaga: 2500W
 Broj okretaja u min: 4000
 max.duljina oštrice(mm): Ø45

Vaga: 8.8kg

Buka i vibracije.

Buka i vibracije izmjerene u skladu s EN ISO 3744:2010

Emisija buke: Razina zvucnog tlaka LpA: 97,90 dB (A)

KpA odstupanje: 3,00 dB(A)

Izmjerena razina zvucne snage LwA: 113,50 dB (A)

KwA odstupanje: 3,00 dB(A)

Zajamcena razina zvucne snage: LwA: 117 dB (A)

ΣΗΜΑΝΤΙΚΕΣ ΠΛΗΡΟΦΟΡΙΕΣ

Για να επιτύχετε την υψηλότερη δυνατή ικανοποίηση, να μείνετε ευχαριστημένοι με την απόδοση του προϊόντος και να μάθετε όλα τα χαρακτηριστικά και τις λειτουργίες του, παρακαλούμε διαβάστε το παρόν εγχειρίδιο πριν χρησιμοποιήσετε το προϊόν.

Πριν χρησιμοποιήσετε τη συσκευή, διαβάστε το εγχειρίδιο και ακολουθήστε τις οδηγίες που περιέχονται σε αυτό. Ο κατασκευαστής δεν ευθύνεται για ζημιές που προκαλούνται από τη χρήση της συσκευής με τρόπο ασύμφωνο με τον προορισμό της ή λόγω ακατάλληλου χειρισμού.

Διατηρήστε αυτές τις οδηγίες χρήσεως για μελλοντική αναφορά.

- Η συσκευή προορίζεται μόνο για οικιακή χρήση. Μην χρησιμοποιήσετε τη συσκευή για τους σκοπούς άλλους από τον προορισμό της.
- Πρέπει να συνδέσετε τη συσκευή αποκλειστικά στην πρίζα με τα χαρακτηριστικά που να είναι συμβατά με τις τιμές που αναφέρονται στην ονομαστική πινακίδα.
- Πρέπει να ελέγξετε αν η πλήρης λήψη ηλεκτρικού ρεύματος από όλες τις συνδεδεμένες στην πρίζα μηχανές τοίχου να μην υπερβεί τη μέγιστη επιβάρυνση της ηλεκτρικής ασφάλειας.
- Αν χρησιμοποιήσετε την επέκταση, πρέπει να ελέγξετε αν η λήψη ενέργειας του συνδεδεμένου στην επέκταση εξοπλισμού αυτού να μην υπερβεί τις παραμέτρους επιβάρυνσής της. Το καλώδιο επέκτασης πρέπει να τοποθεθεί έτσι ώστε να αποφύγετε τυχαίο τράβηγμα ή να μη σκοντάψετε σε αυτό.
- Μην επιτρέψετε το καλώδιο τροφοδοσίας να κρεμαστεί κάτω από την άκρη ενός τραπεζιού ή ραφιού ή να μην αγγίξει ζεστή επιφάνεια.
- Η συσκευή δεν προορίζεται για έλεγχο με εξωτερικό χρονοδιακόπτη, ξεχωριστό τηλεχειριστήριο ή άλλη διάταξη η οποία μπορεί να απενεργοποιήσει τη συσκευή αυτομάτως.

- Πριν από τις εργασίες συντήρησης πρέπει να αποσυνδέετε πάντα και πλήρως τη συσκευή από την ηλεκτρική ενέργεια.
- Αποσυνδέοντας το καλώδιο τροφοδοσίας πάντα πρέπει να το τραβάτε κρατώντας το φισ. Ποτέ μη
- βγάλετε το καλώδιο τροφοδοσίας τραβώντας μόνο το καλώδιο γιατί έτσι μπορείτε να χαλάσετε το φισή το καλώδιο, και σε ακραίες περιπτώσεις, μπορείτε να πάθετε ηλεκτροπληξία.
- Δεν επιτρέπεται να αφήνετε τη συσκευή συνδεδεμένη στην πρίζα χωρίς εποπτεία.
- Μη βυθίζετε τη συσκευή στο νερό ή σε κανένα άλλο υγρό.
- Η συσκευή πρέπει να καθαρίζεται τακτικά σύμφωνα με τις προτάσεις που αναφέρονται στο μέρος περί Καθαρισμού και συντήρησης της συσκευής.
- Μην τοποθετείτε τη συσκευή κοντά σε πηγές θερμότητας, φλόγα, ηλεκτρική μονάδα θέρμανσης ή πάνω σε ζεστό φούρνο. Μην τοποθετείτε τη συσκευή μέσα σε άλλη συσκευή.
- Η συσκευή μπορεί να χρησιμοποιηθεί από τα πρόσωπα με προορισμένες φυσικές, αντιληπτικές ή νοητικές ικανότητες ή τα πρόσωπα τα οποία δεν έχουν εμπειρία και πώς να χρησιμοποιήσουν συσκευές τέτοιου τύπου υπό τον όρο ότι αυτά είναι υπό εποπτεία ή να εξοικειωθούν με ττο θέμα πώς να χρησιμοποιήσουν αυτή τη συσκευή με τον ασφαλή τρόπο και αν ενημερωθούν για πιθανούς κινδύνους.
- Πρέπει να είστε ιδιαίτερα προσεκτικοί όταν χρησιμοποιείτε τη συσκευή και όταν κοντά της βρίσκονται παιδιά ή ζώα συντροφιάς. Μην επιτρέπετε στα παιδιά να παίζουν με τη συσκευή.
- Μην χρησιμοποιήσετε εύφλεκτα υλικά κοντά στη συσκευή.
- Μην εκθέτετε τη συσκευή στη δράση των καιρικών συνθηκών (βροχή, ήλιος κλπ.) και μην τη χρησιμοποιήσετε σε συνθήκες αυξημένης υγρασίας (μπάνια, μουσκεμένα κάμπινγκ κλπ.).
- Περιοδικά ελέγχετε την κατάσταση του καλωδίου τροφοδοσίας. Αν το μη αφαιρούμενο καλώδιο τροφοδοσίας

υποστεί φθορές πρέπει να αντικατασταθεί από τον κατασκευαστή ή σε ένα εξειδικευμένο συνεργείο ή από τον εξουσιοδοτημένο αντιπρόσωπο με σκοπό να αποφύγετε ενδεχόμενο κίνδυνο.

- Μην χρησιμοποιείτε τη συσκευή με χαλασμένο καλώδιο τροφοδοσίας, χαλασμένο φικς ή όταν η συσκευή πέσει ή χαλάσει με οποιοδήποτε άλλο τρόπο ή όταν δεν λειτουργεί κατάλληλα. Μην επισκευάσετε τη συσκευή μόνοι σας. Παραδώστε τη χαλασμένη συσκευή στην κατάλληλη υπηρεσία σέρβις με σκοπό να ελεγχθεί ή να επισκευαστεί. "Όλες οι επισκευές μπορούν να εκτελεστούν αποκλειστικά από τις εξουσιοδοτημένες υπηρεσίες σέρβις. Ακατάλληλα εκτελεσμένες επισκευές μπορεί να αποτελέσουν σημαντικό κίνδυνο για τον χρήστη της.
- Χρησιμοποιείτε μόνο τα γνήσια αξεσουάρ για τη συσκευή ή τα αξεσουάρ που προτείνονται από τον κατασκευαστή. Το να χρησιμοποιήσετε τα αξεσουάρ που δεν προτείνονται από τον κατασκευαστή μπορεί να προκαλέσει βλάβες στη συσκευή και να προκαλέσει κίνδυνο για τη χρήση της.
- Φροντίστε ο χώρος εργασίας σας να είναι τακτοποιημένος και φωτισμένος.
- Η αταξία και ο ανεπαρκής φωτισμός οδηγούν σε ατυχήματα.
- Μην χρησιμοποιείτε ηλεκτρικά εργαλεία σε εκρηκτικές ατμόσφαιρες, δηλαδή σε χώρους όπου υπάρχουν εύφλεκτα υγρά, αερία ή σκόνες.
- Μια στιγμή απροσεξίας μπορεί να οδηγήσει σε απώλεια του ελέγχου του μηχανήματος.
- Εάν υπάρχει η δυνατότητα χρήσης ηλεκτρικών εργαλείων για την εξαγωγή ή τη συλλογή της σκόνης, βεβαιωθείτε ότι έχουν εγκατασταθεί και λειτουργούν σωστά. Η χρήση τέτοιων ηλεκτρικών εργαλείων μειώνει τον κίνδυνο από τη σκόνη.
- Μην χρησιμοποιείτε το ηλεκτρικό εργαλείο πολύ μακριά από το σώμα σας, έχοντας τα χέρια τεντωμένα. Κρατήστε το σταθερά με τα χέρια και διατηρήστε την ισορροπία σας. Αυτό

θα σας παρέχει καλύτερο έλεγχο του ηλεκτρικού εργαλείου σε περίπτωση απρόβλεπτων καταστάσεων.

- Αποφύγετε την ακούσια εκκίνηση του ηλεκτρικού εργαλείου. Βεβαιωθείτε ότι ο διακόπτης ενεργοποίησης βρίσκεται στη θέση OFF πριν συνδέσετε το ηλεκτρικό εργαλείο στην πρίζα. Η μεταφορά του ηλεκτρικού εργαλείου με το δάχτυλο στη σκανδάλη ή η σύνδεση του ηλεκτρικού εργαλείου στην πρίζα μετά το πάτημα του κουμπιού ενεργοποίησης μπορεί να οδηγήσει σε ατυχήματα.
- Φορέστε κατάλληλο ρουχισμό. Μην εργάζεστε με χαλαρά ρούχα και μην φοράτε κοσμήματα κατά την εργασία. Κρατήστε τα μαλλιά, τα ρούχα και τα γάντια μακριά από τα κινούμενα στελέχη. Τα κινούμενα μέρη του ηλεκτρικού εργαλείου μπορεί να αρπάξουν και να τραβήξουν χαλαρά ρούχα, κοσμήματα ή μακριά μαλλιά.
- Αφαιρέστε όλα τα κλειδιά ή τα εργαλεία από το ηλεκτρικό εργαλείο πριν το ενεργοποιήσετε. Ένα εργαλείο ή κλειδί που παραμένει προσαρτημένο στο περιστρεφόμενο τμήμα του ηλεκτρικού εργαλείου μπορεί να προκαλέσει τραυματισμό.
- Η χρήση του ηλεκτρικού εργαλείου πρέπει να γίνεται με προσοχή, συγκέντρωση και κοινή λογική. Μην χρησιμοποιείτε το ηλεκτρικό εργαλείο όταν είστε κουρασμένοι ή βρίσκεστε υπό την επήρεια ναρκωτικών, αλκοόλ ή φαρμάκων. Ακόμη και μια στιγμή απροσεξίας κατά τη χρήση ενός ηλεκτρικού εργαλείου μπορεί να προκαλέσει σοβαρό ατύχημα.
- Κρατήστε τα παιδιά μακριά από την περιοχή εργασίας και ΜΗΝ αφήνετε τα παιδιά να τραβούν το καλώδιο τροφοδοσίας - αυτό μπορεί να προκαλέσει σοβαρό τραυματισμό.
- Πριν από οποιαδήποτε ρύθμιση, αλλαγή εξαρτημάτων ή αποθήκευση του ηλεκτρικού εργαλείου, μετακινήστε τον διακόπτη στη θέση απενεργοποίησης ώστε να αποσυνδέσετε το ηλεκτρικό εργαλείο από την παροχή ρεύματος. Τέτοια προφυλακτικά μέσα μειώνουν τον κίνδυνο ακούσιας

εκκίνησης του ηλεκτρικού εργαλείου.

- Βεβαιωθείτε ότι τα ανοίγματα εξαερισμού δεν έχουν υπολείμματα.
- Το εργαλείο πρέπει να χρησιμοποιείται μόνο σε στεγνό, καλά φωτισμένο περιβάλλον.
- Αυτό το εργαλείο δεν πρέπει να χρησιμοποιείται από άτομα κάτω των 16 ετών.

Ασφάλεια στο χώρο εργασίας

- Εξασφαλίστε καλό φωτισμό και τάξη στον χώρο εργασίας. Η ακαταστασία και ο κακός φωτισμός συμβάλλουν σε ατυχήματα.
- Πριν ξεκινήσετε την εργασία, προετοιμάστε και καθαρίστε την περιοχή, αφαιρέστε όλες τις πέτρες, τα κλαδιά, τα σύρματα και άλλα ξένα αντικείμενα που προεξέχουν από το έδαφος, τα οποία δημιουργούν κίνδυνο σκοντάμματος.
- Να είστε ιδιαίτερα προσεκτικοί εάν η εργασία γίνεται σε επικλινές έδαφος ή πλαγιές.
- Μην χρησιμοποιείτε την ηλεκτρική συσκευή σε εκρηκτικά περιβάλλοντα, δημιουργούμενα από εύφλεκτα υγρά, αέρια ή σκόνη. Η συσκευή μπορεί να παράγει σπινθήρες που μπορούν να προκαλέσουν ανάφλεξη της σκόνης ή των αναθυμιάσεων.
- Μην χρησιμοποιείτε το ηλεκτρικό πριόνι σε χώρους με μεγάλο κίνδυνο πυρκαγιάς ή έκρηξης.
- Το πριόνι δεν προστατεύεται από το νερό. Η εργασία σε περιβάλλον βροχής ή υγρασίας μπορεί να προκαλέσει ηλεκτροπληξία.
- Τα παιδιά και οι παρατηρητές δεν πρέπει να επιτρέπεται να βρίσκονται σε σημεία που χρησιμοποιείται συσκευή με ηλεκτροκίνητο κινητήρα. Η διάσπαση προσοχής μπορεί να σας κάνει να χάσετε τον έλεγχο της συσκευής. Ο ηλεκτρικός εξοπλισμός κήπου πρέπει να φυλάσσεται μακριά από μη εξουσιοδοτημένα άτομα.
- Ο χειριστής ή ο χρήστης είναι υπεύθυνος για ατυχήματα ή κινδύνους που συμβαίνουν σε άλλα άτομα ή στο περιβάλλον.

Ηλεκτρική ασφάλεια

Η συσκευή πρέπει να συνδέεται μόνο σε πρίζα με χαρακτηριστικά που αντιστοιχούν στις τιμές της πινακίδας ονομαστικών τιμών.

- Τα φισ των ηλεκτροεργαλείων πρέπει να ταιριάζουν με τις ηλεκτρικές πρίζες. Ποτέ μην τροποποιείτε το φισ του καλωδίου τροφοδοσίας με οποιονδήποτε τρόπο. Τα μη τροποποιημένα φισ και οι κατάλληλες ηλεκτρικές πρίζες μειώνουν τον κίνδυνο ηλεκτροπληξίας.
- Αποφύγετε την επαφή του σώματος με γειωμένες ή συγκολλημένες με τη μάζα επιφάνειες, όπως σωλήνες, θερμάστρες, καλοριφέρ και ψυγεία. Εάν αγγίξετε γειωμένα μέρη ή με γείωση, ο κίνδυνος ηλεκτροπληξίας αυξάνεται.
- Μην εκθέτετε τον ηλεκτρικό εξοπλισμό σε συνθήκες βροχής ή υγρασίας. Εάν το νερό εισέλθει στο ηλεκτρικό εργαλείο, ο κίνδυνος ηλεκτροπληξίας αυξάνεται.
- Τα καλώδια σύνδεσης δεν πρέπει να τεντώνονται. Ποτέ μην χρησιμοποιείτε το καλώδιο τροφοδοσίας για μεταφορά, έλξη ηλεκτρικού εξοπλισμού ή τράβηγμα του φισ από την πρίζα. Κρατήστε το καλώδιο σύνδεσης μακριά από πηγές θερμότητας, λάδια, αιχμηρές άκρες ή κινούμενα μέρη. Τα χαλασμένα ή μπλεγμένα καλώδια σύνδεσης αυξάνουν τον κίνδυνο ηλεκτροπληξίας.
- Ελέγξτε το καλώδιο τροφοδοσίας πριν από την εργασία. Μην επιχειρήσετε να εργαστείτε με το καλώδιο τροφοδοσίας ή το καλώδιο επέκτασης φθαρμένο, κομμένο ή κατεστραμμένο με άλλο τρόπο. Αν το καλώδιο τροφοδοσίας καταστρέφεται κατά τη χρήση, απενεργοποιήστε τη συσκευή και τραβήξτε το βύσμα από την πρίζα.
- Εάν το ηλεκτρικό εργαλείο χρησιμοποιείται σε εξωτερικό χώρο, τα καλώδια σύνδεσης θα πρέπει να επεκταθούν με αδιάβροχα καλώδια προέκτασης που προορίζονται για χρήση σε εξωτερικούς χώρους. Η χρήση ενός τέτοιου καλωδίου προέκτασης μειώνει τον κίνδυνο ηλεκτροπληξίας. Η διατομή του

καλωδίου προέκτασης πρέπει να είναι τουλάχιστον $1,5 \text{ mm}^2$ όταν το μήκος του καλωδίου είναι μικρότερο από 20 m και εάν το μήκος του καλωδίου είναι μεταξύ 20 και 50 m, η ελάχιστη διατομή είναι $2,5 \text{ mm}^2$.





- Χρησιμοποιήστε μια συσκευή υπολειπόμενου ρεύματος (RCD) ως προστασία από ηλεκτροπληξία. Η χρήση της συσκευής RCD μειώνει τον κίνδυνο ηλεκτροπληξίας. Ο εξοπλισμός θα πρέπει να τροφοδοτείται μέσω μιας συσκευής υπολειπόμενου ρεύματος με ονομαστικό ρεύμα που δεν υπερβαίνει τα 30 mA.

Γενικές πληροφορίες

- Η συσκευή προορίζεται αποκλειστικά για εργασία στον κήπο της αυλής σύμφωνα με τους κανόνες περιγραφής και ασφάλειας που περιέχονται σε αυτές τις οδηγίες χρήσης.
- Μην βάζετε τα χέρια σας στη μηχανή κατατεμαχισμού ενώ το μηχάνημα λειτουργεί. Οι λεπίδες παραμένουν σε κίνηση για λίγα δευτερόλεπτα μετά την απενεργοποίηση.
- Πρέπει να λαμβάνεται μέριμνα ώστε οι άνθρωποι να μην βρίσκονται γύρω από τη μηχανή. Τα ξένα σώματα και τα υπολείμματα μπορούν να απορρίπτονται κατά τη διάρκεια της λειτουργίας.
-

ΣΥΜΒΟΛΑ

- Τα ακόλουθα σύμβολα ενδέχεται να εμφανίζονται στις οδηγίες χρήσης ή στην πινακίδα ονομασίας του εργαλείου.
- Αυτές οι σημάνσεις περιέχουν σημαντικές πληροφορίες για το προϊόν και οδηγίες για τον τρόπο χρήσης του.

	Διαβάστε τις οδηγίες χρήστη.		Φοράτε προστασία αυτιών
	Γενικές προειδοποιήσεις		Φοράτε προστατευτικά γάντια

	Κίνδυνος πυρκαγιάς		Φοράτε προστατευτική ενδυμασία
	Κίνδυνος ηλεκτροπληξίας		Φοράτε προστατευτική μάσκα
	Φοράτε γυαλιά ασφαλείας		Φοράτε αναπνευστική προστασία



Αν πάνω στη συσκευή βρίσκεται το σύμβολο του διαγραμμένου κάδου αυτό σημαίνει ότι το προϊόν καλύπτεται με τους κανονισμούς της ευρωπαϊκής οδηγίας 2012/19/EU. Πρέπει να εξοικειωθείτε με τις σχετικές απαιτήσεις του τοπικού συστήματος συγκέντρωσης απορριπτόμενου εξοπλισμού και υπολειμμάτων υλικού διάλυσης. Πρέπει να ακολουθήσετε τους τοπικούς κανονισμούς. Μην απορρίψετε το προϊόν μαζί με κανονικά οικιακά απορρίμματα. Η κατάλληλη απόρριψη παλιού προϊόντος προστατεύει από τα αρνητικά αποτελέσματα για το φυσικό περιβάλλον και την ανθρώπινη υγεία.



Το προϊόν κατασκευάστηκε από υλικά υψηλής ποιότητας και από συστήματα τα οποία μπορούν να ανακυκλωθούν και να χρησιμοποιηθούν ξανά.

Προβλεπόμενη χρήση της συσκευής:

Η συσκευή προορίζεται για τον τεμαχισμό ξύλινω απορριμμάτων από κήπους για κομποστοποίηση.

ΧΡΗΣΙΜΟΠΟΙΕΙΤΕ ΤΑ ΜΕΣΑ ΑΤΟΜΙΚΗΣ ΠΡΟΣΤΑΣΙΑΣ

- Φοράτε γυαλιά ασφαλείας σύμφωνα με το πρότυπο En166
- Φοράτε προστατευτικές μάσκες σύμφωνα με το πρότυπο En149
- Χρησιμοποιείτε άλλο εξοπλισμό ατομικής προστασίας ακριβείας, ανάλογα με το είδος της εργασίας που εκτελείται.

Περιγραφή συσκευής

1. Λαβή
2. Προστατευτικό κινητήρα
3. Οπή φόρτωσης
4. Σώμα μηχανής κατατεμαχισμού
5. Έξοδος απορριμμάτων
6. Κουμπί επαναφοράς διακόπτη υπερφόρτισης
7. Διακόπτης λειτουργίας
8. Βίδα ασφάλισης για άνω καπάκι

Συναρμολόγηση μηχανής κατατεμαχισμού

Αναποδογυρίστε τη μηχανή. Εισάγετε τον άξονα μέσα από τις διάτρητες οπές στη βάση. Επιλέξτε τα στηρίγματα Α και Β, τα οποία αναγνωρίζονται από το γράμμα που αναφέρεται στο στήριγμα.

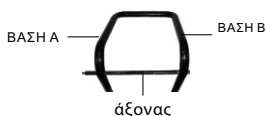

Fig.4

Τοποθετήστε τον τροχό με τη σειρά που φαίνεται στην εικόνα



ΧΡΗΣΗ ΤΗΣ ΣΥΣΚΕΥΗΣ

Για να εκκινήσετε τη μηχανή κατατεμαχισμού στη θέση «κai», για να την απενεργοποιήσετε, πατήστε το «0». Περιμένετε μέχρι οι λεπίδες να αρχίσουν να περιστρέφονται σε πλήρη ταχύτητα πριν ρίξετε το υλικό που πρόκειται να τεμαχιστεί. Μην βάζετε στη σήραγγα εισόδου υλικό όταν η μηχανή είναι απενεργοποιημένη ή δεν λειτουργεί σε πλήρη ταχύτητα.

ΠΡΟΣΟΧΗ: Η μηχανή έχει διακόπτη υπερφόρτωσης. Ο αυτόματος διακόπτης θα ενεργοποιηθεί όταν το συσσωρευμένο τεμαχισμένο υλικό μπλοκάρει τους δίσκους κοπής, η δόση υλικού είναι πολύ σκληρή ή παχιά και υπερβαίνει τις δυνατότητες του κινητήρα ή υπάρχει υπερβολική αντίσταση της λεπίδας κοπής. Αφού αφαιρέσετε την αιτία της υπερφόρτωσης της μηχανής, πατήστε το κουμπί επαναφοράς.

ΠΡΟΣΟΧΗ: Εάν το μαχαίρι χτυπήσει ένα σκληρό αντικείμενο ή υπάρχουν ασυνήθιστοι θόρυβοι ή δονήσεις, η μηχανή πρέπει να απενεργοποιηθεί. Αφαιρέστε το βύσμα από την πρίζα και προχωρήστε ως εξής:

- επιθεωρήστε το μαχαίρι και άλλα εξαρτήματα για ζημιές.

- ελέγξτε εάν δεν υπάρχουν χαλαρά εξαρτήματα και σφίξτε τα εάν είναι απαραίτητα.

Εάν είναι απαραίτητο, επικοινωνήστε με ένα εξουσιοδοτημένο κέντρο εξυπηρέτησης.

Συμβουλές τεμαχισμού

Η σκληρότητα των κλαδιών που προορίζονται για τεμαχισμό εξαρτάται από τον τύπο, την ηλικία και τον βαθμό υγρασίας του ξύλου. Το πιο αποτελεσματικό είναι ο τεμαχισμός φρέσκων κλαδιών, λίγο μετά το κλάδευσμά τους. Τα μαλακά απορρίμματα κήπου θα πρέπει να τεμαχίζονται σε μικρότερες δόσεις, ειδικά όταν είναι υγρά. Για να αποτρέψετε την απόφραξη αυτού του υλικού, συνθλίψτε κατά καιρούς παχύτερα κλαδιά ή κλωνάρια.

Τα κλαδιά που προεξέχουν από τη μηχανή ενδέχεται να χτυπήσουν τον χειριστή όταν έλκονται· γι' αυτό να κρατάτε μια ασφαλή απόσταση!

Εισαγάγετε μόνο τέτοια ποσότητα υλικού που δεν θα μπλοκάρει τον τεμαχιστή.

Τα υγρά ή υπολείμματα απορρίμματα κήπου θα πρέπει να τεμαχίζονται εναλλάξ με παχύτερα κλαδιά ή κλωνάρια. Έτσι αποφεύγεται η υπερβολική υπερφόρτωση της λεπίδας κοπής.

Μη βάζετε στον τεμαχιστή μαλακά απορρίμματα τύπου κομπούστ. Αυτός ο τύπος υλικού θα πρέπει να λιπαστοποιείται απευθείας.

Πρέπει να λαμβάνεται μέριμνα ώστε να εξασφαλίζεται ότι το θρυμματισμένο υλικό μπορεί να διαφύγει ελεύθερα μέσω του ανοίγματος της εξόδου.

Υπάρχει κίνδυνος απόφραξης όταν δίνεται υπερβολική ποσότητα υλικού για τεμαχισμό.

Αδειάζετε τακτικά τον θρυμματισμένο περιέκτη υλικού. Ο περιέκτης μπορεί να μην γυμνάζει ομοίμορφα.

Αντικατάσταση λεπίδας:

Πριν από την αντικατάσταση των λεπίδων, βεβαιωθείτε ότι η μηχανή κατατεμαχισμού είναι απενεργοποιημένη και αποσυνδεδεμένη από την παροχή ρεύματος. Συνιστάται να φοράτε προστατευτικά γάντια όταν αλλάζετε λεπίδες.

Ξεβιδώστε τη βίδα στερέωσης του κατακιού (8), η λεπίδα έχει δύο ακμές κοπής. Όταν οι λεπίδες είναι φθαρμένες, πρέπει να είναι αναστραμμένες για να χρησιμοποιήσουν μια δεύτερη ακμή κοπής.

Κλειδώστε τον δίσκο λεπίδας με ένα κλειδί Allen. Ξεβιδώστε τις δύο βίδες. Αφαιρέστε τη λεπίδα και περιστρέψτε την κατά 180 μοίρες και συνδέστε τη λεπίδα στους δίσκους, διασφαλίζοντας ότι η ακμή κοπής δείχνει προς τα κάτω. Επαναλάβετε για τη δεύτερη λεπίδα.

Εάν η λεπίδα είναι φθαρμένη και στις δύο πλευρές, αντικαταστήστε την με μια νέα ή ακονίστε τη

Καθαρισμός και συντήρηση

1. Μετά από κάθε χρήση της συσκευής, καθαρίστε ολόκληρη τη συσκευή από τα υπολείμματα των φυτών και το κάτω προστατευτικό από τη συλλεγόμενη, συμπυκνωμένη μάζα.

2. Οι οπές εξαιρισμού και το περίβλημα του κινητήρα πρέπει πάντα να είναι απαλλαγμένα από σκόνη και ακαθαρσίες στο μέτρο του δυνατού. Σκουπίστε τη συσκευή με ένα καθαρό πανί, βουρτσίστε ή φυσήξτε με πεπιεσμένο αέρα.

3. Συνιστάται ο καθαρισμός να γίνεται αμέσως μετά από κάθε χρήση.

4. Μην χρησιμοποιείτε καθαριστικά ή διαλύτες για να καθαρίσετε τη συσκευή· μπορεί να προκαλέσουν

- ζημιά σε μέρη της συσκευής που είναι κατασκευασμένα από πλαστικό. Προσέξτε να μην μπει νερό στο εσωτερικό της συσκευής.
- Ελέγχετε τακτικά την κατάσταση της μεσινέζας κοπής καθώς και το σφίξιμο των βιδών. Σε νέα μηχανήματα, ο πρώτος έλεγχος στεγανότητας βιδών πρέπει να πραγματοποιείται μετά από περίπου 2 ώρες λειτουργίας. Εάν είναι απαραίτητο, σφίξτε τις βίδες που έχουν χαλαρώσει.
 - Φροντίστε για τη σωστή κατάσταση όλων των εξαρτημάτων του ηλεκτρικού εργαλείου, καθώς και για τη μην υπερφόρτωση της συσκευής ή την εκτέλεση εργασιών για τις οποίες η μηχανή δεν προορίζεται.

Τεχνικές προδιαγραφές:

Τάση παροχής ρεύματος: 230-240V~ 50Hz

Ονομαστική ισχύς: 2500W

Αριθμός περιστροφών ανά λεπτό: 4000

Μέγιστο μήκος λεπίδας (mm): Ø45

Βάρος: 8.8kg

Θόρυβος και δονήσεις.

Ο θόρυβος και οι δονήσεις έχουν μετρηθεί σύμφωνα με EN ISO 3744:2010

Εκμετάλλευση θορύβου: επίπεδο ηχητικής πίεσης(LpA): 97,90 dB (A)

Απέκκλιση KpA: 3,00 dB (A)

Μετρητό επίπεδο ηχητικής ισχύος LwA: 113,50 dB (A)

Απέκκλιση KwA: 3,00 dB (A)

Εγγυημένο επίπεδο ηχητικής ισχύος: LwA: 117 dB (A)

Важни информации

За да постигнете максимална удовлетвореност, да се насладите на работата на продукта и да се запознаете с всички негови характеристики и функции, моля, прочетете това ръководство, преди да използвате този продукт.

Преди да използвате устройството, прочетете ръководството и следвайте инструкциите, съдържащи се в него. Производителят не носи отговорност за щети, причинени от използването на устройството за цели, различни от тези, за които е предназначено, или от неправилно обслужване с него.

Съхранявайте настоящото ръководство да бъде използвано също и по време на по-нататъшната употреба на продукта.

- Уредът е предназначен за използване само в домакинството. Не го използвайте за други цели, различни от неговото предназначение.
- Уредът трябва да бъде включен само към захранващ контакт с характеристика, отговаряща на стойностите, посочени върху информационната таблица.
- Трябва да проверите, дали общата консумация на ток от всички устройства, свързани към стенния контакт не надвишава максималното натоварване на предпазителя.
- Ако използвате удължител, трябва да проверите, дали общата консумация на мощност от включеното към удължителя оборудване не надвишава натоварването на предпазителя. Кабелът на удължителя трябва да бъде разположен така, че да се избегне случайно дърпане и спъване.
- Не позволявайте на захранващия кабел да провисва над ръба на маса или рафт, или да допира до горещи повърхности.
- Уредът не е предназначен за управление с помощта на външен таймер, отделно дистанционно управление или друго оборудване, което може автоматично да включи

уреда.

- Преди извършването на дейностите по поддръжка трябва задължително да изключите уреда от захранването.
- Винаги трябва да изключвате захранващия кабел като издърпате щепсела. Никога не
- бива да изключвате захранващия кабел дърпайки за кабела, тъй като това може да повреди щепсела или кабела, а в краен случай да доведе дори до смъртоносен токов удар.
- Не бива да оставяте включен към контакта уред без надзор.
- Не потапяйте уреда във вода или в друга течност.
- Уредът трябва да бъде редовно почистван съгласно препоръките, описани в раздел Почистване и поддръжка на уреда.
- Не поставяйте уреда в близост до източници на топлина, пламък, електрически отоплителен елемент или върху гореща фурна; Не поставяйте върху никакъв друг уред.
- Уредът може да се използва от хора с ограничени физически, сетивни или умствени способности, както и непритежаващи познания или опит за използване на този вид оборудване, при условие, че те са под надзор или са получили инструкции за безопасния начин на работа с този уред и са информирани за потенциалните опасности. Когато в близост до включения уред са намирали деца или домашни животни, трябва да запазите особено внимание при работа с уреда. Децата не бива да си играят с уреда.
- Не използвайте уреда в близост до лесно запалими материали.
- Не излагайте уреда на въздействието на атмосферни фактори (дъжд, слънце и др.), нито не го използвайте в помещения с повишена влажност (баня, влажни бунгала).

- Периодично проверявайте състоянието на хранващия кабел. Ако хранващият кабел е повреден, той трябва да бъде сменен от представител на производителя или на специализиран ремонтен сервиз или от квалифицирано лице, за да се избегне опасност.
- Не използвайте уред с повреден хранващ кабел, щепсел или ако е бил изпуснат или повреден по друг начин, или ако не работи правилно. Не ремонтирайте самостоятелно уреда, тъй като това може да доведе до токов удар. Повредения уред трябва да предадете в съответен сервизен пункт за проверка и ремонт. Всички ремонти трябва да бъдат извършени само от оторизирани сервизни пунктове. Неправилно извършен ремонт може да причини сериозна опасност за потребителя.
- Използвайте само оригинални аксесоари или препоръчани от производителя. Използването на други аксесоари, различни от препоръчаните от производителя, може да доведе до повреда на уреда или да причини опасност за безопасната експлоатация.
- Поддържайте работното си място подредено и добре осветено.
- Безредицата и недостатъчното осветление водят до инциденти.
- Не използвайте електроинструменти във взривоопасна атмосфера, т.е. в присъствието на запалими течности, газове или прах.
- Дори при миг невнимание рискувате да изгубите контрол над инструмента.
- Ако е възможно да се монтират електрически инструменти за извличане или събиране на прах, проверете дали те са монтирани и работят правилно. Използването на такива електроинструменти намалява риска, свързан с наличието на прах.
- Не се накланяйте прекалено много с електроинструмента.

Поддържайте стабилна стойка и равновесие. Това ще ви осигури по-добър контрол върху електроинструмента в неочаквани ситуации.

- Избягвайте случайното стартиране на електроинструмента. Уверете се, че превключвателят на захранването е в положение OFF (изключено), преди да включите електроинструмента. Пренасянето на електроинструмента с пръст върху спусъка или свързването на електроинструмента към електрическата мрежа след включването му може да доведе до злополуки.
- Носете подходящо облекло. Не работете със свободни дрехи и не носете бижута по време на работа. Пазете косата, дрехите и ръкавиците далеч от движещите се части. Движещите се части на електроинструмента могат да се захванат и да издърпат свободно облекло, бижута или дълга коса.
- Преди да стартирате електроинструмента, извадете от него всички гаечни ключове или инструменти. Инструмент или гаечен ключ, който все още е прикрепен към въртящата се част на електроинструмента, може да причини телесни повреди.
- При работа с електроинструменти използвайте повишено внимание, концентрация и здрав разум. Не използвайте електроинструмента, когато сте уморени или сте под въздействието на наркотици, алкохол или лекарства. Само миг невнимание по време на работа с електроинструмент може да доведе до сериозен инцидент.
- Пазете децата далеч от работната зона и НЕ позволявайте на децата да дърпат захранващия кабел - това може да доведе до сериозни наранявания.
- Преди да извършвате каквито и да било настройки, да сменяте аксесоари или да съхранявате електроинструмента, преместете превключвателя в

положение "Изключено", за да изключите електроинструмента от захранването. Тези предпазни мерки намаляват риска от случайно стартиране на електроинструмента.

- Уверете се, че вентилационните отвори са свободни от отлагания.
- Инструментът може да се използва само в суха и добре осветена среда.
- Този инструмент не трябва да се използва от лица под 16-годишна възраст.

Електрическа безопасност

- Продуктът трябва да бъде включен само в електрически контакт с характеристика, съответстваща на стойностите, посочени в номиналната табелка.
- Щепселите на електроинструментите трябва да бъдат съвместими с електрическите контакти. Никога и по никакъв начин не модифицирайте щепсела на захранващия кабел. Непроменени щепсели и съответните електрически контакти намаляват риска от токов удар.
- Избягвайте да допирате заземени или свързани с нулевия потенциал повърхности като тръби, нагреватели, радиатори и хладилници. При контакт със заземени или свързани с нулевия потенциал повърхности опасността от токов удар се увеличава.
- Не излагайте електрическото оборудване на въздействието на дъжд или влажни условия. Ако водата навлезе в електрическия инструмент, рискът от токов удар се увеличава.
- Не излагайте електрическото оборудване на въздействието на дъжд или влажни условия. Ако водата навлезе в електрическия инструмент, рискът от токов удар се увеличава.
- Не опъвайте захранващите кабели. Никога не използвайте

захранващия кабел за пренасяне, теглене на електрическото оборудване или за изтегляне на щепсела на уреда от контакта. Пазете захранващия кабел далеч от източници на топлина, масла, остри ръбове или движещи се части. Повредени или заплетени захранващи кабели повишават опасността от токов удар.

- Преди да започнете работа, проверете захранващия кабел. Не започвайте работа, ако захранващият кабел или удължителят е протрит, срязан или повреден по друг начин. Ако захранващият кабел е повреден по време на употреба, изключете уреда и извадете щепсела от електрическия контакт.
- В случай че електроинструментът се използва на открито, захранващите кабели трябва да бъдат удължени с водоустойчиви удължители, предназначени за работа на открито. Използването на такъв удължител намалява риска от токов удар. Напречното сечение на удължителния кабел трябва да бъде най-малко $1,5 \text{ mm}^2$, когато дължината на кабела е по-малка от 20 m, а ако дължината на кабела е между 20 и 50 m, минималното напречно сечение е $2,5 \text{ mm}^2$.
- Като защита срещу удар от захранващо напрежение трябва да се използва диференциалнотокова защита (RCD). Използването на дефектнотоково устройство RCD намалява опасността от токов удар. Оборудването трябва да се захранва чрез диференциално токов прекъсвач с номинален ток не по-голям от 30 mA.

Обща информация

- Този уред е предназначен да се използва само в домашна градина, съгласно описанието и правилата за безопасност от настоящата инструкция за употреба.
- Не поставяйте ръцете си в мелачката по време на работа на машината. Остриетата се движат още няколко секунди след изключване на машината.
- Трябва да се внимава около мелачката да няма хора. По време на работа могат да бъдат изхвърлени чужди тела и отломки.

СИМВОЛИ

- В инструкции боравене или На чиния табелка с данни инструменти те могат се появи себе си следносимволи.
- Тезимаркировките съдържат важна информация за продукта и инструкции как да го използвате.

	Прочетете ръководството за потребителя.		Използвайте защита за ушите
	Общо предупреждение		Носете защитни ръкавици
	Пожарна опасност		Носете защитно облекло
	Опасност от токов удар		Носете гозащитна маска
	Носете предпазни очила		Използвайте респираторна защита



Ако продуктът е означен със символ на зачеркната кофа за боклук, това означава, че продуктът е в съответствие с Европейската директива 2012/19/EU. Трябва да се запознаете с изискванията относно местното разделно събиране на излязлото от употреба електронно и електрическо оборудване. Да се следват действащите местни разпоредби. Този продукт не бива да се изхвърля заедно с битовите отпадъци. Правилното утилизиране на излезлия от употреба продукт ще предотврати потенциалните негативни ефекти върху природната среда и човешкото здраве.



Уредът е произведен от висококачествени материали и подвзъзли, които подлежат на рециклиране и повторно използване.

Предназначение на уреда:

Уредът е предназначен за смилане на дървесни градински отпадъци за компостиране.

ИЗПОЛЗВАЙТЕ ЛИЧНА ЗАЩИТА

- Използвайте предпазни очила в съответствие със стандарта En166
- Използвайте защитни маски в съответствие със стандарта En149
- Използвайте други прецизни лични предпазни средства, в зависимост от вида на извършваната работа

Описание на уреда:

1. Дръжка
2. Защита на двигателя
3. Отвор за зареждане
4. Корпус на мелачката
5. Изход за отпадъци
6. Бутон за ресетване на прекъсвача срещу претоварване
7. Превключвател на бутона за вкл./изкл.
8. Заклучващ винт на горния капак

Сглобяване на уреда

Обърнете уреда с краката нагоре. Въведете оста през пробитите отвори в основата. Изберете опори А и В, които са обозначени с буква, щампована на подпората.

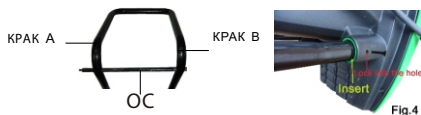

Монтирайте колелото в същия ред, както е показано на фигурата.



УПОТРЕБА НА УРЕДА

За да стартирате мелачката, натиснете превключвателя на бутона за включване до позицията, обозначена с "I", за да изключите, трябва да натиснете "0". Изчакайте, докато остриетата започнат да се въртят с пълна скорост, преди да започнете зареждането на материала за смилане. Не поставяйте материала в отвора за зареждане, когато машината е изключена или не работи при пълна скорост.

ЗАБЕЛЕЖКА: Устройството е оборудвано с прекъсвач срещу претоварване. Автоматичният прекъсвач ще бъде активиран, когато натрупаният смлян материал блокира режещите дискове, когато партидата от зареден материал е твърде твърда или дебела и надвишава възможностите на двигателя или когато има твърде голямо съпротивление на режещото острие. След като отстраните причината за претоварването на машината натиснете бутона за ресетване.

ЗАБЕЛЕЖКА: Ако ножът удари твърд предмет или се появят необичайни шумове или вибрации, трябва да изключите машината. Извадете щепсела от електрическия контакт и изпълнете следните дейности:

- проверете ножа и другите компоненти за евентуални повреди.
- проверете дали няма разхлабени елементи и ги затегнете, ако е необходимо.

При необходимост се свържете с оторизиран сервизен център.

Указания за раздробяване

Твърдостта на клоните, предназначени за раздробяване, зависи от техния вид, възраст и степен на влажност на дървото. Най-ефективно е раздробяването на пресни клони, веднага след отрязването им. Меките градински отпадъци трябва да се раздробяват на по-малки партиди, особено когато са влажни. За да предотвратите блокирането на такъв материал, от време на време раздробявайте по-дебели клони.

Клоните, стърчащи от уреда, могат да ударят оператора, когато бъдат захванати и издърпани навътре; затова стойте на безопасно разстояние!

Зареждайте само количество материал, което няма да блокира мелачката.

Влажните или остатъчни градински отпадъци трябва да се раздробяват последователно с по-дебели клони. Това предотвратява прекомерното претоварване на режещото острие

Не поставяйте меки отпадъци от компостов тип в мелачката. Този вид материал трябва да бъде директно компостиран.

Трябва да обърнете внимание раздробеният материал да може да излиза свободно през отвора на изхода, тъй като

има опасност от запушване, когато се дава твърде много материал за раздробяване.

Изпразвайте редовно контейнера за раздробен материал. Контейнерът може да не се напълва равномерно.

Смяна на остриетата:

Преди да смените остриетата, трябва да се уверите, че мелачката е изключена и разединена от електрическата мрежа. Препоръчва се носене на предпазни ръкавици при смяна на остриетата. Развийте винта за фиксиране на капака (8), остриетата имат два режещи ръба. Когато остриетата се изхаят, те трябва да бъдат обърнати, за да се използва втория режещ ръб. Заклучете диска на острието с имбусен ключ. Развийте двата винта. Извадете острието, завъртете го на 180 градуса и го прикрепете към диска, като се уверите, че острието сочи надолу. Повторете тази дейност за

второто острие.

Ако острието се изхаби от двете страни, сменете го с ново или го заточете.

1. След всяка употреба на устройството почиствайте цялото устройство от растителни остатъци и долната защита от събраната, сбита маса.
2. Вентилационните слотове и корпусът на двигателя трябва винаги да са чисти от прах и замърсявания, доколкото е възможно. Избършете уреда с чиста кърпа, четка или продухайте със сгъстен въздух.
3. Препоръчва се да се почиства веднага след всяка употреба.
4. Не използвайте почистващи препарати или разтворители за почистване на уреда; могат да повредят елементите на изделието, изработени от пластмаса. Внимавайте в уреда да не прониква вода.
5. Редовно трябва да се проверява състоянието на кордата, както и затягането на винтовете. При нови машини първата проверка за затягане на болтовете трябва да се извърши след около 2 часа работа на тримера. Ако е необходимо, затегнете разхлабените винтове.
6. Погрижете се за правилното състояние на всички компоненти на електроинструмента, както и не го претоварвайте и не извършвайте работа, за която уредът не е предназначен.

Технически данни:

Захранващо напрежение: 230-240V~ 50Hz

Номинална мощност: 2500W

Брой обороти в минута: 4000

Максимална дължина на острието (mm): Ø45

Тегло: 8.8kg

Шумн и вибрационн:

Шумът и вибрациите са измерени в съответствие със стандарт EN ISO 3744:2010

Емисия на шум: Ниво на акустично налягане LpA: 97,90 dB (A)

Отклонение KpA: 3,00 dB (A)

Измерено ниво на звукова мощност LwA: 113,50 dB (A)

Отклонение KwA: 3,00 dB (A)

Гарантирано ниво на звукова мощност: LwA: 117 dB (A)

INFORMAȚII IMPORTANTE

Pentru a obține cea mai mare satisfacție, a vă bucura de performanța produsului și pentru a afla toate caracteristicile și funcțiile acestuia, vă rugăm să citiți acest manual înainte de a utiliza acest produs.

Înainte de a utiliza dispozitivul, citiți instrucțiunile de utilizare și urmați instrucțiunile conținute în acestea. Producătorul nu este responsabil pentru nicio daune cauzate de utilizarea dispozitivului contrar utilizării prevăzute sau de funcționare necorespunzătoare.

Manualul de instrucțiuni trebuie păstrat astfel încât să poată fi utilizat și în timpul utilizării ulterioare a produsului.

- Aparatul este utilizat numai pentru uz casnic. Nu utilizați în alte scopuri decât cele prevăzute.
- Aparatul trebuie conectat exclusiv la o priză cu caracteristici compatibile cu valorile înscrise pe plăcuța de identificare.
- Asigurați-vă că consumul total de energie al tuturor dispozitivelor conectate la priza de perete nu depășește sarcina maximă a siguranței.
- În cazul în care utilizați un cablu prelungitor, asigurați-vă că consumul total de energie al aparatului conectat la cablul prelungitor nu depășește parametrii de sarcină ai cablului prelungitor. Cablul prelungitor trebuie să fie aranjat astfel, încât să se evite tragerea sa accidentală și împiedicarea de acesta.
- Nu permiteți ca cablul de alimentare a aparatului să atârne pe marginea unei mese sau un raft, sau să atingă o suprafață fierbinte.
- Aparatul nu este proiectat pentru a fi controlat prin intermediul unui temporizator extern, a unei telecomenzi separate sau a altui echipament, care poate porni aparatul în mod automat.
- Înainte de efectuarea lucrărilor de întreținere trebuie să deconectați neapărat aparatul de la sursa de alimentare.

- Deconectând cablul de alimentare trebuie să trageți întotdeauna de techer. Niciodată nu trebuie să scoateți cablul de alimentare din priză trăgând de cablu, deoarece priza sau cablul poate să se deterioreze sau în cazuri extreme se poate ajunge la o electrocutare soldată cu moartea.
- Nu lăsați echipamentul conectat la priză fără supraveghere.
- Nu scufundați aparatul în apă sau orice alt lichid.
- Dispozitivul ar trebui să fie curățat în mod regulat în conformitate cu recomandările descrise în secțiunea privind curățarea în întreținerea.
- Nu așezați aparatul în apropierea surselor de căldură, de flăcări, sau lângă un element de încălzire electric sau un cuptor fierbinte. Nu-l plasați pe nici un alt dispozitiv.
- Aparatul poate fi utilizat de persoanele cu dezabilități fizice, senzoriale sau mentale limitate, precum și de cele care nu au cunoștințe sau experiență în utilizarea acestui tip de echipament, cu condiția, ca acestea să fie supravegheate sau instruite cu privire la modul de utilizare a acestui aparat într-un mod sigur și să fie informate cu privire la pericolele potențiale.
- Este necesară o prudență maximă atunci când utilizați aparatul în apropierea copiilor sau animalelor de companie. Nu permiteți copiilor să se joace cu aparatul.
- Nu folosiți aparatul în apropierea materialelor inflamabile.
- Nu expuneți aparatul la acțiunile condițiilor meteorologice (ploaie, soare, etc.) și nu-l utilizați în condiții de umiditate ridicată (băi, case de camping umede).
- Verificați periodic starea cablului de alimentare. În cazul în care, cablul de alimentare ne deconectat se va deteriora, atunci acesta trebuie înlocuit la producător sau la un punct de service specializat sau de către o persoană calificată, pentru a evita pericolul.
- Nu utilizați aparatul cu un cablu de alimentare, un techer

deteriorat sau dacă a fost scăpat pe jos sau deteriorat în vreun alt mod sau funcționează defectuos. Nu reparați singuri aparatul, deoarece acest lucru poate provoca șoc electric. Aparatul deteriorat trebuie dus la un centru de service corespunzător pentru verificare sau reparații. Orice reparații pot fi efectuate numai de punctele de service autorizate. Reparația necorespunzătoare poate duce la un pericol serios pentru utilizator.

- Utilizați numai accesorii originale la aparat sau recomandate de către producător. Utilizarea accesoriilor nerecomandate de producător poate duce la deteriorarea aparatului și punerea în pericol a siguranței de utilizare.
- Păstrați-vă locul de muncă ordonat și bine iluminat.
- Dezordinea și iluminarea insuficientă duc la accidente.
- Nu utilizați unelte electrice în atmosfere potențial explozive, adică în prezența lichidelor, gazelor sau prafului inflamabile.
- Un moment de neatenție poate duce la pierderea controlului instrumentului.
- Dacă sunt disponibile instrumente de extracție sau colectare a prafului, verificați dacă acestea sunt atașate și funcționează corect. Utilizarea unor astfel de scule electrice reduce riscul prezentat de prezența prafului.
- Nu vă aplecați prea departe cu unealta electrică. Mențineți o postură și un echilibru stabil. Datorită acestui lucru, veți avea un control mai bun asupra uneltei electrice în situații neprevăzute.
- Evitați pornirea accidentală a uneltei electrice. Asigurați-vă că întrerupătorul de alimentare este în poziția OPRIT înainte de a conecta unealta electrică la rețea. Mutarea uneltei electrice cu degetul pe declanșator sau conectarea uneltei electrice la rețeaua de alimentare după pornire poate duce la accidente.
- Purtați îmbrăcăminte adecvată. Nu lucrați în haine largi și nu purtați bijuterii în timpul lucrului. Păstrați părul,

Îmbrăcămintea și mănușile departe de piesele în mișcare. Piesele mobile ale uneltei electrice pot prinde și trage hainele largi, bijuteriile sau părul lung.

- Scoate și toate cheile sau uneltele de pe unealta electrică înainte de a o porni. O unealtă sau o cheie conectată în continuare la partea rotativă a uneltei electrice poate provoca vătămări corporale.
- Când lucrați cu unelte electrice, fiți atenți, concentrați-vă asupra muncii și folosiți bunul simț. Nu utilizați unealta electrică dacă sunteți obosit sau sub influența drogurilor, alcoolului sau medicamentelor. Chiar și un moment de neatenție atunci când lucrați cu unealta electrică poate duce la un accident grav.
- Țineți copiii departe de zona de lucru și NU permiteți copiilor să tragă de cablul de alimentare - acest lucru poate provoca vătămări grave.
- Înainte de a face orice reglare, de a schimba accesoriile sau de a depozita unelte electrice, roți și comutatorul de alimentare în poziția oprit pentru a deconecta unealta electrică de la sursa de alimentare. Aceste acțiuni preventive reduc riscul de pornire accidentală a uneltei electrice.
- Asigurați-vă că orificiile de ventilație nu prezintă depuneri.
- Aparatul poate fi utilizat numai într-un mediu uscat, bine luminat.
- Acest instrument nu trebuie utilizat de către persoanele sub 16 ani.

Securitate electrică

- Aparatul trebuie conectat exclusiv la o priză cu caracteristici compatibile cu valorile înscrise pe plăcuța de identificare.
- Țecherele uneltelor electrice trebuie să se potrivească cu prizele electrice. Nu modificați niciodată țecherul cablului de alimentare în niciun fel. Fițele nemodificate și prizele electrice adecvate reduc riscul de electrocutare.

- Evitați să atingeți suprafețele împământate sau legate la masă, cum ar fi țevi, încălzitoare, radiatoare și frigidere. În cazul în care atingeți piesele împământate sau legate la masă, riscul de electrocutare crește.
- Nu expuneți echipamentul alimentat electric la ploaie sau condiții de umiditate. Dacă apa pătrunde în unealta electrică, riscul de electrocutare crește.
- Nu întindeți excesiv cablurile de conectare. Nu utilizați niciodată cablul de conectare pentru a transporta, a trage echipamentul electric sau a scoate țecherul din priză. Păstrați cablul de conectare departe de surse de căldură, uleiuri, muchii ascuțite sau piese mobile. Cablurile de conectare, deteriorate sau încurcate, cresc riscul de electrocutare.
- Înainte de a începe lucrul, verificați cablul de alimentare. Nu lucrați în cazul în care cablul de alimentare sau prelungitorul sunt roase, tăiate sau deteriorate în alt mod. În cazul în care cablul de alimentare este deteriorat în timpul utilizării, opriți dispozitivul și scoateți țecherul din priză.
- Dacă unealta electrică este utilizată în aer liber, cablurile de conectare trebuie prelungite cu prelungitoare impermeabile destinate funcționării în condiții externe. Utilizarea unui astfel de prelungitor reduce riscul de electrocutare. Secțiunea transversală a unui fir de prelungitor trebuie să fie de cel puțin $1,5 \text{ mm}^2$ atunci când lungimea cablului este mai mică de 20 m, iar dacă lungimea cablului este cuprinsă între 20 și 50 m, secțiunea transversală minimă este de $2,5 \text{ mm}^2$.
- Protecția la curent rezidual (RCD) trebuie utilizată ca protecție împotriva șocurilor cauzate de tensiunea de alimentare. Utilizarea unui RCD reduce riscul de electrocutare. Echipamentul trebuie alimentat printr-un întrerupător de curent diferențial cu un curent nominal care nu depășește 30 mA.

Informații generale

- Acest dispozitiv este destinat utilizării numai în grădina de acasă, conform descrierii și regulilor de securitate incluse în aceste instrucțiuni de utilizare.
- Nu puneți mâinile în tocător în timp ce dispozitivul este în funcțiune. Lamele rămân în mișcare încă câteva secunde după oprire.
- Trebuie avut grijă ca oamenii să nu se afle în vecinătatea aparatului. Corpurile străine și resturile pot fi aruncate în timpul funcționării dispozitivului.

SIMBOLURI

- Următoarele simboluri pot apărea în instrucțiunile de utilizare sau pe plăcuța de identificare a sculei.
- Aceste marcaje conțin informații importante despre produs și sfaturi privind modul de utilizare a acestuia.

	Citiți manualul de utilizare.		Utilizați mijloace de protecție a urechilor
	Avertisment general		Purtați mănuși de protecție
	Pericol de incendiu		Purtați îmbrăcăminte de protecție
	Pericol de electrocutare		Purtați masca de protecție
	Purtați ochelari de protecție		Utilizați mijloace de protecție a cailor respiratorii



Dacă pe aparat se află simbolul coș de gunoi barbat, aceasta înseamnă că produsul care intră sub incidența Directivei Europene 2012/19/EU. Vă rugăm să consultați cerințele sistemului local de colectare a echipamentelor electrice și electronice uzate. Trebuie să procedați în conformitate cu reglementările locale. Se interzice aruncarea acestui produs împreună cu gunoiul menajer. Eliminarea corectă a produsului dumneavoastră vechi va preveni consecințe negative asupra mediului înconjurător și asupra sănătății umane.



Produsul a fost fabricat din materiale și componente de înaltă calitate care pot fi supuse reciclării și utilizate din nou.

Destinația dispozitivului:

Dispozitivul este destinat mărunțirii deeurilor lemnoase din grădină pentru compostare.

UTILIZAȚI ECHIPAMENTE DE PROTECȚIE INDIVIDUALĂ

- Purtați ochelari de protecție în conformitate cu standardul En166
- Purtați măști de protecție în conformitate cu standardul En149
- Folosiți alte echipamente de protecție personală de precizie, în funcție de tipul de muncă desfășurat.

Descrierea dispozitivului

1. Mâner
2. Carcasă motor
3. Gură de încărcare
4. Corp tocător
5. Evacuarea deeurilor
6. Buton de resetare a întrerupătorului de suprasarcină
7. Comutator de pornire/oprire
8. Țurub de blocare a capacului superior

Montarea dispozitivului

Întoarceți dispozitivul cu susul în jos. Introduceți axul prin orificiile perforate în picior.

Selectați suporturile A și B, care sunt identificate prin litera țan?ata pe suport.

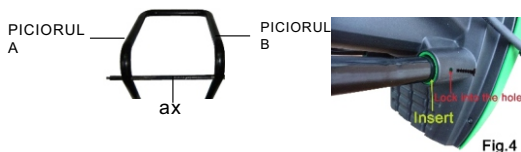

Instalați roata în ordinea prezentată în figura.



UTILIZAREA DISPOZITIVULUI

Pentru a porni tocarul, apăsați comutatorul în poziția marcată "I", pentru a-l opri, apăsați "0".

Așteptați până când lamele încep să se rotească cu viteză maximă înainte de a introduce materialul care urmează să fie mărunțit. Nu puneți materialul în tunelul de încărcare în timp ce dispozitivul este oprit sau nu funcționează la viteză maximă.

NOTA: Dispozitivul este prevăzut cu un întrerupător de suprasarcină. Întrerupătorul automat va fi activat atunci când materialul mărunțit va bloca discurile de tăiere, materialul introdus este prea tare sau gros și depășește performanța motorului sau lama de tăiere întâmpină o rezistență prea mare.

După eliminarea cauzei supraîncărcării, apăsați butonul de resetare.

NOTA: Dacă cuțitul lovește un obiect dur sau dacă apar zgomote sau vibrații neobișnuite, dispozitivul trebuie oprit. Scoateți țecherul din priză de alimentare și procedați după cum urmează:

- inspectați cuțitul și celelalte componente pentru a controla eventualele deteriorări.

- verificați dacă nu există componente slăbite și strângeți-le dacă este cazul.

Dacă este necesar, contactați un centru de service autorizat.

Sfaturi privind mărunțirea

Duritatea crengilor și ramurilor destinate mărunțirii depinde de tipul, vârsta și gradul de umiditate al lemnului. Cea mai eficientă este mărunțirea crengilor proaspete, la scurt timp după tăiere. Deeurile moi de grădină trebuie mărunțite în loturi mai mici, în special atunci când sunt umede. Pentru a preveni blocarea unui astfel de material, zdrobiți din când în când ramuri sau crengi mai groase.

Crengile care ies din dispozitiv pot lovi operatorul atunci când sunt trase înăuntru; pentru a evita astfel de cazuri, păstrați o distanță sigură!

Introduceți numai o astfel de cantitate de material care nu va bloca tocătorul.

Deșeurile de grădină umede sau reziduale trebuie mărunțite alternativ cu ramuri sau crengi mai groase. Acest lucru previne supraîncărcarea excesivă a lamei de tăiere

Nu introduceți în tocător deșeuri moi de tip compost. Acest tip de material trebuie compostat direct.

Trebuie să aveți grijă ca materialul mărunțit să se poată evacua liber prin gura de ieșire

există pericolul de blocaj atunci când alimentați prea mult material pentru a fi tocat.

Goliți în mod regulat recipientul de material mărunțit. Este posibil ca recipientul să nu se umple uniform.

Înlocuirea lamei:

Înainte de a înlocui lamele, asigurați-vă că tocătorul este oprit și deconectat de la sursa de alimentare. Este recomandat să purtați mănuși de protecție atunci când schimbați lamele.

Deșurbați urubul de fixare a capacului (8), lamele au doua muchii de taiere. Când lamele sunt uzate, acestea trebuie înlocuite pentru a utiliza cealaltă muchie de taiere. Blocați discul lamei cu o cheie imbus. Deșurbați cele două uruburi. Scoateți lama și înlocuiți-o cu 180 de grade, apoi fixați lama pe disc, asigurându-va ca muchia de taiere este îndreptată în jos. Repetați operațiunea pentru cealaltă lama.

Dacă lama este uzată pe ambele fețe, înlocuiți-o cu una nouă sau ascuțiți-o

Curățare, întreținere:

1. După fiecare utilizare a dispozitivului, curățați întregul dispozitiv de resturi de plante, iar aparatoarea inferioară de masă colectată compactă.
2. Duzele de ventilație și carcasa motorului trebuie să fie întotdeauna lipsite de praf și murdărie, pe cât posibil. Țineți dispozitivul cu o lavetă curată, pensula sau suflati cu aer comprimat.
3. Se recomandă curățarea imediat după fiecare utilizare.
4. Nu utilizați agenți de curățare sau solvenți pentru a curăța dispozitivul; aceștia pot deteriora componentele dispozitivului executate din material sintetic. Aveți grijă să nu lăsați apă să patrundă în interiorul dispozitivului.
5. Verificați sistematic starea firului de tăiere, precum și strângerea uruburilor. La dispozitivele noi, prima verificare a strângerii uruburilor trebuie efectuată după aproximativ 2 ore de funcționare a trimmer-ului. Dacă este necesar, strângeți uruburile slabite.
6. Aveți grijă de starea corectă a tuturor componentelor unelei electrice, și nu supraîncărcați dispozitivul sau să efectuați lucrări pentru care mașina nu a fost destinată.

Date tehnice:

Tensiunea de alimentare: 230-240V~50Hz

Putere nominală: 2500W

Numărul de rotații pe min: 4000

Lungimea max. a lamei (mm): Ø45

Greutate: 8.8kg

Zgomot și vibrații.

Zgomotul și vibrațiile au fost măsurate în conformitate cu standardul EN ISO 3744:2010

Emisie de zgomot: Nivel de presiune acustică (LpA): 97,90 dB (A)

Deviație KpA: 3,00 dB (A)

Nivel de putere acustică măsurat LwA: 113,50 dB (A)

Deviație KwA: 3,00 dB (A)

Nivel de putere acustică garantat: LwA: 117 dB (A)

SVARBI INFORMACIJA

Siekdami pasiekti didžiausią pasitenkinimą, mėgautis gaminio efektyvumu ir sužinoti visas jo savybes ir funkcijas, prieš naudodami šį gaminį perskaitykite šią instrukciją.

Prieš naudodami įrenginį, perskaitykite naudojimo instrukciją ir laikykitės joje pateiktų nurodymų. Gamintojas neatsako už žalą, atsiradusią dėl prietaiso naudojimo ne pagal paskirtį arba netinkamo jo naudojimo.

Naudojimo instrukciją reikia saugoti, kad ja būtų galima naudotis ir vėliau naudojant gaminį.

- Prietaisas namų vartojimui. Nenaudoti ne pagal paskirtį.
- Prietaisą reikia prijungti tik prie lizdo pagal charakteristika specifikacijos lentelėje.
- Įsitinkinkite, kad bendras energijos suvartojimas visų prietaisų prijungtų prie sieninio lizdo neviršija maksimalios saugiklio apkrovos.
- Jei naudojate ilgintuvą įsitinkinkite, ar bendras prijungtų prie lygintuvo įrenginių galios suvartojimas neviršija ilgintuvo parametrų. Ilgintuvo kabelis turi būti padėtas taip, kad išvengti atsitiktinių patraukimų ir užkliuvimų.
- Neleiskite, kad prietaiso maitinimo kabelis kabotų ant stalo ar lentynos briaunos arba kad liestų karštą paviršių.
- Prietaisas nėra skirtas valdyti su išoriniu laikmačiu, atskiru valdymo pultu ar kitu įrenginiu, kuris gali automatiškai įjungti prietaisą.
- Prieš priežiūros darbus reikia visada atjungti prietaisą nuo elektros šaltinio.
- Atjungiant maitinimo kabelį reikia visada ištraukti jį iš lizdo laikant už kištuko. Niekada negalima atjungti maitinimo kabelio traukiant už kabelio, nes taip galima sugadinti kištuką arba kabelį, kraštutiniais atvejais gali netgi sukelti mirtiną elektros šoką.
- Negalima palikti įjungto į lizdą prietaiso be priežiūros.
- Nemerkite prietaiso vandenyje ar kitame skystyje.

- Prietaisas turi būti reguliariai valomas pagal rekomendacijas aprašytas dalyje: Prietaiso valymas ir priežiūra.
- Nedėkite prietaiso arti šilumos šaltinių, liepsnos, elektrinio šildomojo elemento ar ant karštos orkaitės. Nedėkite ant jokio kito prietaiso.
- Įrenginys negali būti naudojamas vaiku. Įrenginį ir laidą laikyti atokiau nuo vaiku. Įrenginiu gali naudotis fiziškai ir protiškai riboti asmenys bei asmenys neturintys patirties ir nežinantys įrenginio, jei bus užtikrinta priežiūra ir mokymai apie saugų įrenginio naudojimą, taip kad susijusi su prekes naudojimu rizika būtų suprantama.
- Būkite itin atsargūs naudojant prietaisą, kai netoliese yra vaikai ar namų gyvūnai. Neleiskite vaikams žaisti su prietaisu.
- Nenaudoti prietaiso netoli degių medžiagų.
- Saugokite prietaisą nuo oro sąlygų veikimo (lietaus, saulės ir pan.) bei nenaudokite padidintos drėgmės sąlygose (vonios kambarys, drėgni vasarnamiai).
- Periodiškai tikrinkite maitinimo kabelio būklę. Jei neatjungiamas maitinimo kabelis bus sužalotas, tai turi būti jis iškaičiamas pas gamintoją ar specializuotame servise arba kvalifikuoto asmens dėl pavojaus išvengimo. Nenaudokite prietaiso su sugadintu maitinimo kabeliu, kištuku ar jei buvo jis numestas ar sužalotas koku nors kitu būdu arba veikia netinkamai. Netaisykite prietaiso savarankiškai, nes tai gali sukelti elektros šoką. Sugadintą prietaisą atiduokite į atitinkamą servisą dėl patikrinimo arba taisymo. Visi taisymai gali būti atliekami tik autorizuotuose servisuose. Neatitinkamai atliktas taisymas gali sukelti vartotojui rimtą pavojų.
- Naudokite originalius arba gamintojo rekomenduojamus prietaiso priedus. Gamintojo nerekomenduojamų priedų naudojimas gali sukelti žalas bei pavojų.
- Laikykite savo darbo vietą tvarkingą ir gerai apšviestą.

- Netvarkingumas ir nepakankamas apšvietimas sukelia nelaimingų atsitikimų.
- Nenaudokite elektrinių įrankių potencialiai sprogioje aplinkoje, t. y. ten, kur yra degių skysčių, dujų ar dulkių.
- Akimirka neatidumo gali sukelti įrankio valdymo praradimą.
- Jei galima prijungti elektrinius įrankius prie dulkių nusiurbimo arba surinkimo įrankių, patikrinkite, ar jie pritvirtinti ir tinkamai veikia. Naudojant tokius elektrinius įrankius sumažina pavojaus dėl dulkių riziką.
- Nesilenkite per toli naudodami elektriniu įrankiu. Išlaikykite stabilią laikyseną ir pusiausvyrą. Dėl to galėsite geriau valdyti elektrinį įrankį ištikus nenumatytiems atvejams.
- Stenkitės netyčia neįjungti elektrinio įrankio. Prieš prijungdami elektrinį įrankį prie elektros tinklo, įsitikinkite, kad maitinimo išjungiklis yra išjungtoje padėtyje (OFF). Elektrinį įrankį nešant pirštu ant gaiduko arba prijungiant elektrinį įrankį prie tinklo įjungus elektrinį įrankį, gali sukelti nelaimingus atsitikimus.
- Dėvėkite tinkamus drabužius. Nedirbkite dėvėdami laisvus drabužius ir nenešiokite papuošalų dirbdami. Plaukus, drabužius ir pirštines laikykite toliau nuo judančių dalių. Judančios elektrinio įrankio dalys gali sugriebti ir įtraukti laisvus drabužius, papuošalus ar ilgus plaukus.
- Prieš paleisdami elektrinį įrankį, išimkite iš jo visus veržliarakčius arba įrankius. Prie besisukančios elektrinio įrankio dalies vis dar prijungtas įrankis arba veržliaraktis gali sukelti sužalojimą.
- Dirbdami su elektriniais įrankiais būkite atsargūs, susikaupkite atlikdami darbą ir vadovaukitės sveika nuovoka. Nenaudokite elektrinio įrankio, kai esate pavargę arba apsvaigę nuo narkotikų, alkoholio ar vaistų. Net akimirka neatidumo naudojant elektrinius įrankius gali sukelti rimtą nelaimingą atsitikimą.
- Saugokite vaikus nuo darbo zonos ir **NELEISKITE** vaikams

- traukti maitinimo laido – tai gali sukelti rimtą sužalojimą.
- Prieš atlikdami bet kokius reguliavimus, keisdami priedus arba laikydami elektrinius įrankius, pasukite maitinimo jungiklį į išjungimo padėtį, kad atjungtumėte elektrinį įrankį nuo maitinimo šaltinio. Tokios prevencinės priemonės sumažina elektrinio įrankio netyčinio įjungimo riziką.
 - Įsitikinkite, kad ventiliacijos angose nėra nuosėdų.
 - Prietaisą galima naudoti tik sausoje, gerai apšviestoje aplinkoje.
 - Šio įrankio neturėtų naudoti jaunesni nei 16 metų asmenys.

Elektros saugumas

- Įrenginys turi būti prijungtas tik prie lizdo atitinkančio gamyklinės lentelės verčių charakteristiką.
- Elektrinių įrankių kištukai turi atitikti elektros lizdus. Niekada jokiu būdu nekeiskite maitinimo laido kištuko. Nemodifikuoti kištukai ir tinkami elektros lizdai sumažina elektros smūgio riziką.
- Stenkitės neliesti įžemintų arba su mase sujungtų paviršių, tokių kaip vamzdžiai, šildytuvai, radiatoriai ir šaldytuvai. Palietus įžemintas arba su mase sujungtas dalis, padidėja elektros smūgio pavojus.
- Saugokite elektra varomą įrangą nuo lietaus ar drėgmės. Jei į elektrinį įrankį patenka vandens, padidėja elektros smūgio pavojus.
- Neįtempkite jungiamųjų kabelių. Niekada nenaudokite jungiamojo kabelio elektros įrangai nešioti, traukti ar kištukui iš lizdo ištraukti. Laikykite jungiamąjį kabelį atokiau nuo šilumos šaltinių, alyvų, aštrių kraštų ar judančių dalių. Sugadinti ar susipainioję kabeliai padidina elektros smūgio riziką.
- Prieš pradėdami darbą patikrinkite maitinimo laidą. Nenaudokite, jei maitinimo laidas ar ilgintuvas yra nutrinti, įpjauti ar kitaip pažeisti. Jei naudojant maitinimo laidą pažeistas, išjunkite įrenginį ir ištraukite kištuką iš maitinimo lizdo.

- Jei elektrinis įrankis naudojamas lauke, jungiamuosius kabelius reikia pailginti naudoti lauko sąlygomis skirtais vandeniui atspariais ilgintuvais. Tokio ilgintuvo naudojimas sumažina elektros smūgio riziką. Ilgintuvo skerspjūvis turėtų būti bent $1,5 \text{ mm}^2$, kai kabelio ilgis mažesnis nei 20 m, o jei kabelio ilgis yra nuo 20 iki 50 m, mažiausias skerspjūvis yra $2,5 \text{ mm}^2$.
- Liekamosios srovės apsauga (RCD) turi būti naudojama kaip apsauga nuo smūgio, kurį sukelia maitinimo įtampa. RCD jungiklio panaudojimas mažina elektros srovės smūgio riziką. Įranga turi būti maitinama per liekamosios srovės grandinės pertraukiklį, kurio vardinė srovė yra ne didesnė kaip 30 mA.

Bendroji informacija

- Prietaisas skirtas tik darbui namų sode pagal šios naudojimo instrukcijos aprašymą ir saugos taisykles.
- Nestumkite rankų į smulkintuvą, kai įrenginys veikia. Geležtės juda kelias sekundes po išjungimo.
- Reikia pasirūpinti, kad šalia įrenginio nebūtų žmonių. Eksploatacijos metu gali būti išmesti pašaliniai daiktai ir atplaišos.

SIMBOLIAI

- Naudojimo instrukcijoje arba įrankio vardinėje lentelėje gali būti pateikti šie simboliai.
- Šiuose simboliai pateikiama svarbi informacija apie gaminį ir nurodymai, kaip jį naudoti.

	Perskaitykite naudojimo instrukcija.		Naudokite ausu apsauga
	Bendro pobūdžio ispejimai		Muvekite apsaugines pirštines

DEMESIO. Įrenginyje yra apsaugos nuo perkrovos pertraukiklis. Automatinis išjungiklis suaktyvinamas, kai susikaupusi smulkinama medžiaga blokuoja pjovimo diskus, partija yra per kieta ar stora ir viršija variklio galimybes arba yra per didelis pjovimo geležtės pasipriešinimas. Pašaline įrenginio perkrovos priežastį paspauskite paleidimo iš naujo mygtuką.

DEMESIO. Jei peilis atsitrenkia į kietą daiktą arba yra neįprastų garsų ar vibracijų, įrenginį reikia išjungti. Ištraukite kištuką iš maitinimo lizdo ir atlikite šiuos veiksmus:

- patikrinkite, ar nepažeistas peilis ir kiti komponentai.
 - patikrinkite, ar nėra atsilaisvinsusių komponentų ir priverikus priveržkite.
- Jei reikia, kreipkitės į įgaliotą techninės priežiūros centrą.

Patarimai dėl smulkinimo

Šakų, skirtų smulkinimui, kietumas priklauso nuo jų tipo, amžiaus ir medienos drėgnumo laipsnio. Efektyviausias būdas - susmulkinti šviežiai nukirstas šakas. Minkštas sodo atliekas reikia smulkinti mažesnėmis partijomis, ypač kai jos drėgnos. Kad tokios medžiagos nesusiblokuotų, retkarčiais susmulkinkite storesnes šakas.

Iš įrenginio išsikišusios šakos traukiant gali atsitrenkti į operatorių, todėl laikykitės saugaus atstumo! Įdėkite tik tokį medžiagos kiekį, kuris nesublokuos smulkintuvo.

Drėgnos ar likusios sodo atliekos turėtų būti susmulkinamos pakaitomis su storesnėmis šakomis. Tokiu būdu galima užkirsti kelią pernelyg dideliame pjovimo geležtės perkrovimui.

Nedėkite komposto tipo minkštųjų atliekų į smulkintuvą. Šio tipo medžiagos turėtų būti tiesiogiai kompostuojamos.

Reikia pasirūpinti, kad susmulkinama medžiaga galėtų laisvai išeiti pro išleidimo angą.

Jei smulkinama per daug medžiagos, kyla užsikimšimo pavojus.

Reguliariai ištuštinkite susmulkinamos medžiagos konteinerį. Konteineris gali neužsipildyti tolygiai.

Geležtės keitimas:

Prieš keisdami geležtę įsitikinkite, kad smulkintuvas yra išjungtas ir atjungtas nuo maitinimo šaltinio. Keičiant geležtę rekomenduojama mėvėti apsaugines pirštines.

Atsukite dangčio tvirtinimo varžta (8). Geležte turi dvi pjovimo briaunas. Nusidevėjusias geležtes reikia apversti, kad būtų galima naudoti antra pjovimo briauna. Užfiksukite geležtes diska šešiakampi raktu. Atsukite du varžtus. Nuimkite geležte ir pasukite 180 laipsniu kamu, tada pritvirtinkite geležte prie disko taip, kad pjovimo briauna būtų nukreipta žemyn. Pakartokite su antra geležte.

Jei geležte susidevėjusi abiejose pusėse, pakeiskite ją nauja arba pagalaskite.

Valymas ir priežiūra:

1. Kiekviena karta panaudoje įrenginį, nuvalykite visa įrenginį nuo augalų likučių ir apatini dangtį nuo surinktos, sutankintos masės.
2. Vedinimo angose ir variklio korpuse negali būti dulkių ir nešvarumų. Švaria šluoste, šepečiu arba suslegtu oru nupuskite įrenginį.
3. Rekomenduojama valyti iš karto po kiekvieno naudojimo.
4. Nenaudokite jokių valymo priemonių ar tirpikliu įrenginiui valyti; jie gali pažeisti iš plastiko pagamintas įrenginio dalis. Saugokitės, kad į įrenginį nepatektų vandens.
5. Reguliariai tikrinkite pjovimo valo bukle ir varžtų prisukimą. Naudojant naujus įrenginius, pirma varžtų priveržimo patikra reikia atlikti po maždaug 2 valandų nuo žoliapjovės naudojimo. Prireikus priveržkite atsilaisvinsius varžtus.
6. Pasirūpinkite tinkama visu elektrinio įrankio komponentu bukle, taip pat neperkraukite įrenginio ir neatlikite darbų, kuriems įrenginys nėra skirtas.

Techniniai duomenys:

Maitinimo itampa: 230-240V~ 50Hz

Nominali galia: 2500W

Apsisukimų skaičius per minutę: 4000

Maks. geležtės ilgis (mm): Ø45

Svoris: 8.8kg

Troksnis un vibrācijas

Troksnis un vibrācijas ir izmeriti atbilstoši standartam EN ISO 3744:2010

Trokšņa emisija: Akustiska spiediena līmenis L_pA : 97,90 dB (A)

Novirze K_pA : 3,00 dB (A)

Izmerītais akustiskās jaudas līmenis L_wA : 113,50 dB (A)

Novirze K_wA : 3,00 dB (A)

Garantētais akustiskās jaudas līmenis: L_wA : 117 dB (A)

OLULINE TEAVE

Suurima rahulolu saavutamiseks, toote jõudluse nautimiseks ning kõigi selle omaduste ja funktsioonide tundmaõppimiseks lugege enne toote kasutamist käesolev juhend läbi.

Enne seadme kasutamist lugege läbi kasutusjuhend ja toimige selles sisalduvate suuniste kohaselt. Tootja ei vastuta kahjude eest, mis on põhjustatud seadme kasutamisest vastuolus selle otstrabega või väärist käsitlemisest.

Hoidke kasutusjuhend alles, et seda saaks kasutada ka toote hilisema kasutamise käigus.

- Seade on ette nähtud üksnes kodumajapidamises kasutamiseks. Mitte kasutada muul eesmärgil, mis ei vasta seadme otstarbele.
- Seade tuleb ühendada üksnes maandatud toitepesasse, mille andmed vastavad seadme andmesildile märgitud väärtustele.
- Kontrollige, kas kõikide seinakontakti ühendatud seadmete poolt kasutatud voolutarve ei ületa kaitsme maksimaalset koormust.
- Kui kasutate pikendusjuhet, tuleb kontrollida, kas pikendusjuhtmega ühendatud seadme koguvool ei ületa pikendusjuhtme koormuse parameetreid. Pikendusjuhtme kaabel tuleb juhtida nii, et vältida selle juhuslikku tõmbamist ja selle taha komistamist.
- Vältige seadme toitejuhtme rippumist üle laua või riulite servade ja selle kokkupuudet kuumade pindadega.
- Seade ei ole ette nähtud juhtimiseks välise viitlüliti, eraldi kaugjuhtimispuldi või muu seadme abil, mis võib seadme automaatselt välja lülitada.
- Enne hooldustööde alustamist tuleb alati seade toitevõrgust välja võtta.
- Toitekaabli eemaldamisel seinakontaktist tuleb seda alati tõmmata pistikust. Ärge võtke toitejuhet kunagi pesast kaablist tõmmates, kuna pistik või juhe võib saada

kahjustada, äärmisel juhul võib see põhjustada isegi surmaga lõppevat elektrilööki.

- Ärge jätke toitepesasse sisselülitatud seadet järelevalveta.
- Ärge pange seadet vette ega muude vedelikku.
- Seadet tuleb regulaarselt puhastada vastavalt punktis „Seadme puhastamine ja hooldus” kirjeldatud juhistele.
- Ärge pange seadet soojusallikate, leekide, elektriliste kütteelementide või kuuma ahju lähedale. Ärge pange seda mistahes muu seadme peale.
- Piiratud füüsiliste, sensorsete või psüühiliste võimetega aga ka seadmega töötamise kogemusi või teadmisi mitte omavad inimesed võivad seadet kasutada järelvalve all või tingimusel, et neid on selle seadme turvalise kasutamise teemal instrueeritud ja potentsiaalsetest ohtudest teavitatud.
- Olge eriti ettevaatlikud seadme kasutamisel, kui selle läheduses viibivad lapsed või koduloomad. Ärge laske lapsi seadmega mängida.
- Ärge kasutage seadet kergestisüttivate materjalide läheduses.
- Ärge jätke seadet ilmastikutingimuste mõju kätte (vihm, päike, etc.) ning ärge kasutage seda kõrgema niiskustasemega tingimustes (vannitoad, niisked suveelamud).
- Kontrollige toitejuhtme seisundit regulaarselt. Juhul, kui seadmega integreeritud toitejuhe on vigastada saanud, tuleb see välja vahetada tootja poolt või spetsiaalses remonditöökojas või kvalifitseeritud isiku poolt ohu vältimise eesmärgil.
- Ärge kasutage vigastatud toitejuhtmega, pistikuga seadet või seadet, mis on maha kukkunud või mistahes muul viisil vigastada saanud ega tööta korrektselt. Ärge parandage seadet omavoliliselt, kuna see võib põhjustada elektrilöögi ohtu. Kahjustatud seade tuleb viia vastavasse teeninduspunkti selle kontrollimise või remondi otstarbel.

Mistahes parandustöid on lubatud teostada üksnes volitatud teeninduspunktides. Ebakorrektselt tehtud parandus võib kujutada endast kasutajale tõsist ohtu.

- Kasutage ainult seadme originaaltarvikuid või tootja poolt soovitatud tarvikuid. Tarvikute kasutamine, mida tootja ei soovita, võib põhjustada seadme kahjustumist ja ohustada kasutamisohtust.
- Hoolitsege töökoha korrasoleku ja korraliku valgustuse eest.
- Korratus ja ebapiisav valgustus põhjustavad õnnetusi.
- Ärge kasutage elektritööriistu plahvatusohtlikus keskkonnas, st tuleohtlike vedelike, gaaside või tolmu läheduses.
- Hetkeline tähelepanematus võib põhjustada kontrolli kaotamise tööriista üle.
- Kui on olemas elektritööriistade tolmuärastus- või -kogumisseadmete külge paigaldamise võimalus, kontrollige, kas need on korralikult kinnitatud ja töötavad nõuetekohaselt. Selliste elektritööriistade kasutamine vähendab tolmu tekitatavat ohtu.
- Ärge küünitage elektritööriistaga liiga kaugele. Hoidke stabiilset rühti ja tasakaalu. Tänu sellele on teil elektritööriista üle ettenägematutes olukordades parem kontroll.
- Vältige elektritööriista juhuslikku käivitumist. Enne elektritööriista voluvõrku ühendamist veenduge, et toitelüliti oleks väljalülitatud asendis (OFF). Elektritööriista kandmine sõrmega päästikul või sisselülitatud elektritööriista voluvõrku ühendamine võib põhjustada õnnetusi.
- Kandke sobivat riietust. Ärge töötage lohvakates riietes ega kandke töötamise ajal ehteid. Hoidke oma juuksed, riided ja kindad liikuvatest osadest eemal. Elektritööriista liikuvad osad võivad endaga kaasa haarata ja sisse tõmmata riiete ja ehte lahtised osad või pikad juuksed.

- Enne elektritööriista käivitamist eemaldage sellelt kõik võtmed või tööriistad. Elektritööriista pöörleva osaga ühendatud tööriist või võti võib põhjustada kehavigastusi.
- Elektritööriistadega töötades olge ettevaatlik, keskenduge tööle ja kasutage tervet mõistust. Ärge kasutage elektritööriista, kui olete väsinud või uimastite, alkoholi või ravimite mõju all. Isegi hetkeline tähelepanematus elektritööriistaga töötamise ajal võib põhjustada tõsise õnnetuse.
- Hoidke lapsed töökohast eemal ja ÄRGE laske lastel toitejuhtmest tõmmata – see võib põhjustada tõsiseid vigastusi.
- Enne mis tahes reguleerimist, tarvikute vahetamist või elektritööriistade hoiulepanekut seadke lüliti väljalülitatud asendisse, et elektritööriist vooluvõrgust lahti ühendada. Sellised ennetusmeetmed vähendavad elektritööriista juhusliku käivitumise ohtu.
- Veenduge, et ventilatsiooniavades ei oleks prahti.
- Seadet tohib kasutada ainult kuivas, hästi valgustatud keskkonnas.
- Seda tööriista ei tohi kasutada alla 16-aastased isikud.

Elektriline ohutus

- Seade tuleb ühendada ainult andmeplaadil olevate näitajate väärtustega kooskõlas oleva pesaga.
- Elektritööriistade pistikud peavad voolupesadega sobima. Iialgi ei tohi toitejuhtme pistikut mingil viisil modifitseerida.
- Modifitseerimata pistikud ja asjakohased voolukupesad vähendavad elektrilöögi ohtu.
- Vältida maandatud või massiga ühendatud pindade, nagu torude, kütteseadmete, radiaatorite ja külmikute puudutamist. Maandatud või massiga ühendatud osade puudutamisel elektrilöögi oht kasvab.
- Elektritoitel seadmeid vihma või niiskuse toimele mitte allutada. Elektrilise tööriista sisse vee sattumise korral elektrilöögi oht kasvab.

- Ühenduskaableid mitte pingutada. Iialgi ei tohi ühenduskaablit kasutada elektritoitel seadmete kandmiseks või tõmbamiseks või pistiku voolupesast väljatõmbamiseks. Hoida ühenduskaabel eemal soojusallikatest, õlidest, teravatest servadest või liikuvatest osadest. Kahjustatud või sassis ühenduskaablid suurendavad elektrilöögi ohtu.
- Kontrollida toitekaablit enne töö alustamist. Kulunud, lõigatud või muul viisil kahjustatud toitekaabli või pikendusjuhtmega seadet mitte kasutada. Kui toitekaabel saab kasutamise ajal kahjustada, lülitada seade välja ja tõmmata pistik voolupesast välja.
- Elektrilise tööriista välitingimustes kasutamise korral pikendada ühenduskaableid välitingimustes kasutamiseks mõeldud veekindlate pikendusjuhtmetega. Sellise pikendusjuhtme kasutamine vähendab elektrilöögi ohtu. Pikendusjuhtme soone ristlõige peab olema vähemalt 1,5 mm², kui kaabel on lühem kui 20 m, aga kui kaabli pikkus on vahemikus 20 kuni 50 m, on minimaalne ristlõige 2,5 mm².
- Elektrilöögi eest kaitsmiseks tuleb kasutada rikkevoolu kaitseseadmeid (RCD). RCD kaitselüliti kasutamine vähendab elektrilöögi ohtu. Seadmed peavad saama voolu läbi rikkevoolu kaitselüliti, mille nimivool ei ületa 30 mA.

Üldinformatsioon

Seade on vastavalt käesolevas kasutusjuhendis esitatud kirjeldusele ja ohutusjuhistelet ette nähtud ainult koduaedades kasutamiseks.

Töö ajal ei tohi käsi purustisse panna. Terad jäävad pärast väljalülitamist mõneks sekundiks liikumisse.

Pöörata tähelepanu sellele, et inimesed seadme läheduses ei viibiks. Võõrkehad ja praht võivad seadme töötamise ajal välja paiskuda.

SÜMBOLID

- Kasutusjuhendis või tööriista andmeplaadil võivad paikneda järgmised sümbolid.
- Need märgistused sisaldavad toote kohta olulist teavet ja selle kasutamist puudutavaid nõuandeid.

	Lugege läbi kasutusjuhend.		Kasutage kõrvakaitseid
	Üldhoiatus		Kandke kaitsekindaid
	Tulekahjuoht		Kandke kaitseriietust
	Elektrilöögi oht		Kandke kaitsemaski
	Kandke kaitseprille		Kasutage hingamisteede kaitset



Juhul, kui seadmel on läbikriipsutatud prügikasti sümbol, tähendab see, et toode on kooskõlas Euroopa direktiivi 2012/19/EU sätetega. Tutvuge elektri- ja elektroonikaseadmete jäätmete kohaliku kogumissüsteemi nõuetega. Tuleb tegutseda vastavalt kohalikele eeskirjadele. Antud toodet ei tohi kõrvaldada koos olmeprügiga. Kasutatud toote nõuetekohane utiliseerimine aitab vältida selle kahjulikku toimet keskkonnale ja inimtervisele.



Toode on valmistatud kvaliteetsetest materjalidest ja komponentidest, mida on võimalik uuesti ringlusse võtta ja taaskasutada.

Seadme kasutusotstarve:

Seade on ette nähtud puidupõhiste aiajäätmete peenestamiseks kompostimise eesmärgil.

KASUTADA INDIVIDUAALKAITSEVAHENDEID

- Kandke kaitseprille kooskõlas standardiga En166
- Kandke kaitsemaski kooskõlas standardiga En149
- Kasutage sõltuvalt tööde tüübist muid sihtotstarbelisi individuaalkaitsevahendeid.

Seadme kirjeldus:

1. Käepide
2. Mootori kate
3. Laadimisava
4. Purusti korpus
5. Jäätmete väljutusava
6. Ülekoormuslüliti lähtestamisnupp
7. Sisse/välja lüliti
8. Ülemise kaane lukustuspol

Seadme paigaldus

Keerake seade tagurpidi. Sisestage telg alusesse puuritud avadest läbi. Valige kandurid A ja B, mis on määratletud kandurile märgitud tähega.

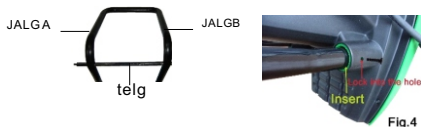

Paigaldada ratas joonisel kujutatud toimingute järjekorras.



SEADME KASUTAMINE

Purusti käivitamiseks vajutada sisse/väljalüliti asendisse "I", väljalülitamiseks vajutada "0". Enne peenestatava materjali sisse viskamist oodata, kuni terad hakkavad täiskiirusel pöörlema. Kui masin on välja lülitatud või ei tööta täisvõimsusel, ei tohi etteandmistunnelisse materjali panna.

TÄHELEPANU: Seadmel on ülekoormuslüliti. Lüliti aktiveeritakse automaatselt, kui kogunenud purustatud materjal blokeerib löikeketaid, kui sisestus on liiga kõva või jäme ja ületab mootori võimsust või kui löiketerale mõjub liiga suur vastupanu. Pärast masina ülekoormuse põhjuse on kõrvaldamist vajutada lähtestamisnuppu.

TÄHELEPANU: Kui tera pörkab vastu kõva eset või kui ilmneb ebataoline müra või vibratsioon, tuleb seade välja lülitada. Eemaldada pistik toitepesast ja toimida järgnevalt:

- kontrollida nuga ja muid elemente tekkinud kahjustuste suhtes.
 - kontrollida, et ükski elementidest ei oleks lõtvunud ja vajadusel keerata need kinni.
- Vajaduse korral pöörduda volitatud teeninduskeskusesse.

Purustamise juhised

Purustatavate okste ja võrade kõvadus sõltub nende liigist, vanusest ning puidu niiskuse astmest. Kõige tõhusam on värske okste purustamine peatselt pärast mahalõikamist. Pehmed aiapäätmed tuleks peenestada väiksemates partiides, eriti kui need on märjad. Sellise materjali ummistumise vältimiseks tuleks aeg-ajalt paksemaid oksid või võrasid purustada.

Seadmet väljalauluvad oksad võivad välja tõmmates operaatorit tabada; seega tuleb säilitada ohutu kaugus!

Sisestada ainult selline kogus materjali, mis purustajat ei blokeeriks.

Niisked või seismajäänud aiapäätmed tuleks purustada jämedamate okste või võradega vaheldumisi. Sel viisil saab vältida löiketera ülekoormamist

Mitte sisestada purustisse pehmeid jäätmeid, nagu kompost. Seda tüüpi materjal tuleks kompostida vahetult.

Pöörata tähelepanu, et purustatud materjal saaks väljutusavast vabalt väljuda

purustamiseks liiga suure koguse materjali sisestamisel võib tekkida blokeerumise oht.

Tühjendada purustatud materjali mahutit regulaarselt. Mahuti ei pruugi täituda ühtlaselt.

Tera vahetus:

Enne terade vahetamise juurde asumist veenduda, et purusti on välja lülitatud ja toitevõrgust lahti ühendatud. Terade vahetamisel on soovitatav kanda kaitsekindaid.

Keerata katet hoidev polt (8) lahti, Teral on kaks löiketera. Kui terad kuluvad, keerata need teise löiketera kasutamiseks ümber. Lukustada tera ketas kuuskantvõtmega. Keerata lahti kaks polti.

Eemaldada tera, pöörata seda 180 kraadi ning kinnitada tera kettale, veendudes, et lihvitud löiketera on suunatud alla. Korrata seda toimingut teise tera puhul.

Kui tera on mõlemalt poolt kulunud, tuleb see välja vahetada või teritada.

Puhastamine, hooldamine:

1. Pärast igat kasutust tuleb kogu seade puhastada taimeprahist ja alumine kate kogunenud, kokkupressitud rohmassist.

2. Ventilatsiooniavad ja mootori korpus tuleb võimalusel alati tolmust ning mustusest puhtana hoida. Pühkida seadet puhta lapiga, harjaga või puhuda läbi suruõhuga.
3. Soovitav on puhastada vahetult peale igat kasutust.
4. Mitte kasutada seadme puhastamiseks mingeid puhastusvahendeid ega lahusteid; need võivad kahjustada seadme plastosasid. Hoolitseda, et seadme sisemusse ei satuks vett.
5. Regulaarselt kontrollida lõiketamiili seisundit ning samuti poltide kinnitust. Uute masinate puhul tuleks poltide kinnitust esimest korda kontrollida pärast trimmeri umbes 2 tundi töötamist. Vajaduse korral keerata lödvenenud poldid kinni.
6. Veenduda, et kõik elektritööriista elemendid on heas korras ja et masin ei ole ülekoormatud ega tee tööd, milleks see ei ole ette nähtud

Tehnilised andmed:

Toitepinge: 230-240V~ 50Hz

Nimivõimsus: 2500W

Pöördeid minutis: 4000

Tera max. pikkus (mm): Ø45

Kaal: 8.8kg

Müra ja vibratsioon.

Müra ja vibratsiooni mõõdeti vastavalt standardile EN ISO 3744:2010

Müra emissioon: Akustilise rõhu tase LpA: 97,90 dB (A)

KpA kõrvalekalle: 3,00 dB (A)

Mõõdetud helivõimsuse tase LwA: 113,50 dB (A)

KwA kõrvalekalle: 3,00 dB (A)

Helivõimsuse garanteeritud tase: LwA: 117 dB (A)

SVARĪGA INFORMĀCIJA

Lai izjutu vislielāko gandarījumu, izbaudītu izstrādājuma produkta veiktspēju un apgūtu visas tā īpašības un funkcijas, lūdzu, pirms šī izstrādājuma lietošanas izlasiet šo instrukciju. Pirms ierīces lietošanas izlasiet lietošanas instrukciju un ievērojiet tajā ietvertos norādījumus. Ražotājs nav atbildīgs par jebkādiem bojājumiem, kas radušies, lietojot ierīci pretēji tās paredzētajam lietojumam vai nepareizai lietošanai. Saglabāiet lietošanas pamācību turpmākai izstrādājuma lietošanai.

- Ierīce ir paredzēta tikai lietošanai mājās. Neizmantojiet citiem mērķiem pretēji paredzētajam lietojumam.
- Ierīci drīkst pievienot tikai tādai kontaktligzdai, kuras parametri tika norādīti obligātajā izgatavotāja plāksnītē.
- Pārliedzinieties, vai visu sienas kontaktligzdai pievienoto ierīču kopējais strāvas patēriņš nepārsniedz drošinātāja maksimālo slodzi.
- Ja tiek izmantots pagarinātājs, pārliedzinieties, vai pagarinātājam pievienotā aprīkojuma kopējais jaudas patēriņš nepārsniedz pagarinātāja slodzes parametrus. Novietojiet pagarinātāju tā, lai izvairītos no nejaušas vilkšanas un pakļupšanas.
- Neļaujiet ierīces strāvas vadam karāties zem galda vai plaukta malas vai pieskarties karstai virsmai.
- Ierīce nav paredzēta vadīšanai ar ārēju laika aiztures slēdzi, atsevišķu tālvadības pulti vai citu aprīkojumu, kas varētu automātiski ieslēgt ierīci.
- Pirms jebkādiem apkopes darbiem vienmēr atvienojiet ierīci no strāvas padeves.
- Atvienojot strāvas vadu, vienmēr izvelciet to no kontaktligzdas, turot aiz kontaktdakšas. Nekad nevelciet strāvas vadu aiz vada, jo var tikt bojāts spraudnis vai kabelis, ārkārtējos gadījumos tas var izraisīt pat elektrotraumu. Ierīci nedrīkst atstāt bez uzraudzības, kad tā ir pievienota.

- Neiegremdējiet ierīci ūdenī vai citā šķidrumā.
- Ierīce regulāri jātīra saskaņā ar ieteikumiem, kas aprakstīti sadaļā par ierīces «Tīrīšanu un apkopi».
- Nenovietojiet ierīci siltuma avotu, liesmu, elektriskā sildelementa vai uz karstas cepeškrāsns tuvumā. Nenovietojiet uz citas ierīces.
- Šo ierīci drīkst lietot bērni, kas ir vismaz 8 gadus veci, kā arī personas ar ierobežotām fiziskajām, garīgajām spējām un personas bez pieredzes vai zināšanām par iekārtu, ja tiks nodrošināta uzraudzība vai viņi tiks instruēti par ierīces drošu lietošanu, lai ar to saistīts risks būtu saprotams. Bērni nedrīkst spēlēt ar ierīci. Bērni nedrīkst tīrīt vai veikt ierīces apkopi bez uzraudzības.
- Esiet īpaši uzmanīgs, lietojot ierīci, ja tuvumā atrodas bērni vai mājdzīvnieki. Bērniem nedrīkst ļaut spēlēt ar ierīci.
- Neizmantojiet ierīci viegli uzliesmojošu materiālu tuvumā.
- Nepakļaujiet ierīci laikapstākļiem (lietus, saules un citu iedarbībai) un neizmantojiet to augsta mitruma apstākļos (vannas istabā, mitrās pārvietojamās mājās).
- Periodiski pārbaudiet strāvas vada stāvokli. Ja neatdalāmais strāvas vads tika bojāts, tas jānomaina pie ražotāja vai specializētā remontdarbnīcā vai kvalificētai personai, lai izvairītos no apdraudējumiem.
- Nelietojiet ierīci ar bojātu strāvas vadu, kontaktdakšu vai ja tā ir nokritusi vai jebkādā veidā bojāta, vai arī tā nedarbojas pareizi. Nelabojiet ierīci pats, jo tas var izraisīt elektriskās strāvas triecienu. Nogādājiet bojāto ierīci atbilstošā servisa punktā pārbaudei vai remontam. Jebkādus remontdarbus drīkst veikt tikai pilnvarotie servisa punkti. Nepareizi veikts remonts var izraisīt nopietnus apdraudējumus lietotājam.
- Izmantojiet tikai oriģinālos ierīces piederumus vai tos, kurus ieteicis ražotājs. Ražotāja neieteiktu piederumu izmantošana var sabojāt ierīci un apdraudēt tās drošu lietošanu.
- Saglabājiet savu darba vietu kārtīgu un labi apgaismotu.

- Nekārtība un nepietiekams apgaismojums izraisa negadījumus.
- Neizmantojiet elektroinstrumentus potenciāli sprādzienbīstamā vidē, t.i., uzliesmojošu šķidrumu, gāzu vai putekļu klātbūtnē.
- Neuzmanības mirklis var izraisīt kontroles zaudēšanu pār instrumentu.
- Ja ir pieejami putekļu novadīšanas vai savākšanas instrumenti, pārbaudiet, vai tie ir piestiprināti un darbojas pareizi. Šādu elektroinstrumentu izmantošana samazina risku, ko rada putekļu veidošanās.
- Neliecieties pārāk tālu ar elektroinstrumentu. Saglabājiet stabilu stāju un līdzsvaru. Pateicoties tam, neparedzētās situācijās varēsiet labāk kontrolēt elektroinstrumentu.
- Izvairieties no nejaušas elektroinstrumenta iedarbināšanas. Pirms elektroinstrumenta pievienošanas elektrotīklam pārliedzinieties, vai strāvas slēdzis ir izslēgtā pozīcijā (OFF). Elektroinstrumenta nēsāšana, turot pirkstu uz sprūda vai elektroinstrumenta pieslēgšana pie tīkla pēc tā ieslēgšanas, var izraisīt negadījumus.
- Valkājiet atbilstošu apģērbu. Nestrādājiet valkājot brīvu apģērbu un nevalkājiet rotaslietas darba laikā. Sargājiet matus, apģērbu un cimdus tāli no kustīgajām daļām. Kustīgas elektroinstrumenta daļas var satvert un ievilkāt brīvas apģērba daļas, rotaslietas vai garus matus.
- Pirms elektroinstrumenta iedarbināšanas noņemiet no tā visas uzgriežņu atslēgas vai instrumentus. Instruments vai uzgriežņu atslēga, kas joprojām ir pievienota elektroinstrumenta rotējošajai daļai, var izraisīt fiziskus bojājumus.
- Strādājot ar elektroinstrumentiem, esiet piesardzīgs, koncentrējieties uz darbu un paļaujieties uz veselo saprātu. Neizmantojiet elektroinstrumentu, ja esat noguris vai narkotiku, alkohola vai medikamentu ietekmē. Neuzmanības

brīdis, strādājot ar elektroinstrumentu, var izraisīt nopietnu negadījumu.

- Turiet bērnus prom no darba zonas un NEĻAUJIET bērniem vilkt aiz strāvas vada – tas var izraisīt nopietnus ievainojumus.
- Pirms jebkādu regulējumu veikšanas, piederumu maiņas vai elektroinstrumentu uzglabāšanas, pagrieziet strāvas slēdzi izslēgtā pozīcijā, lai atvienotu elektroinstrumentu no strāvas avota. Šādas preventīvas darbības samazina elektroinstrumenta nejaušas iedarbināšanas risku.
- Pārliedzinieties, vai ventilācijas atverēs nav duļķu.
- Ierīci drīkst lietot tikai sausā, labi apgaismotā vidē.
- Šo instrumentu nedrīkst lietot personas, kas jaunākas par 16 gadiem.

Elektriskā drošība

- Ierīce ir jāpievieno tikai kontaktligzdai ar raksturojumu, kas atbilst uz datu plāksnītes norādītajām vērtībām.
- Elektroinstrumentu kontaktdakšām ir jābūt piemērotām elektrotīkla kontaktligzdām. Nekādā gadījumā nedrīkst modificēt barošanas kabeļa kontaktdakšu. Nemodificētās kontaktdakšas un piemērotas elektrotīkla kontaktligzdas samazina elektrošoka risku.
- Izvairieties no pieskaršanās iezemētām vai savienotām ar masu virsmām tādām kā caurules, sildītāji un ledusskapji. Pieskāriena iezemētajām vai savienotajām ar masu daļām gadījumā paaugstinās elektrošoka risks.
- Nepakļaujiet elektroierīces lietus vai mitruma iedarbībai. Ūdens iekļūšanas elektroinstrumenta iekšā gadījumā paaugstinās elektrošoka risks.
- Nenospriegojiet pieslēgšanas kabelus. Nekad neizmantojiet pieslēgšanas kabeli elektroierīces pārvešanai vai vilkšanai vai kontaktdakšas izvilkšanai no kontaktligzdas. Turiet pieslēgšanas kabeli tālu no siltuma avotiem, eļļām, asām malām vai kustīgām

daļām. Bojāti vai sapinušies kabeļi paaugstina elektrošoka risku.

- Pirms sākat darbu, pārbaudiet barošanas kabeli. Neuzsāciet darbu, ja barošanas kabelis vai pagarinātājs ir noberzts, sagriezts vai citādi bojāts. Ja barošanas kabelis tiek bojāts ierīces lietošanas laikā, izslēdziet ierīci un atvienojiet kontaktdakšu no kontaktligzdas.
- Ja elektroinstruments tiek lietots ārpus telpām, pagariniet pieslēgšanas kabeļus ar ūdensnecaurlaidīgiem pagarinātājiem, kas paredzēti darbam ārpus telpām. Šāda pagarinātāja lietošana samazina elektrošoka risku. Pagarinātāja dzīslas šķērsgriezumam ir jābūt vismaz $1,5 \text{ mm}^2$, ja kabeļa garums ir mazāks par 20 m, un, ja kabeļa garums ir no 20 līdz 50 m, minimālais šķērsgriezums ir $2,5 \text{ mm}^2$.
- Kā aizsardzība pret elektrošoku ir jāizmanto RCD automātslēdzis. RCD automātslēdža izmantošana samazina elektrošoka risku. Ierīce ir jābaro caur automātslēdзи ar nominālo strāvu, kas nepārsniedz 30 mA.

Vispārīgā informācija

- Šī ierīce ir paredzēta tikai lietošanai piemājas dārzā atbilstoši aprakstam un drošības noteikumiem, kas ietverti šajā lietošanas instrukcijā.
- Neielieciet rokas smalcinātājā tā darbības laikā. Asmeņi kustas vēl dažas sekundes pēc ierīces izslēgšanas.
- Pievērsiet uzmanību tam, lai apkārtējie cilvēki neatrastos ierīces tuvumā. Svešķermeņi un atlūzas var tikt izsviesti ierīces darbības laikā.

SIMBOLI

Lietošanas pamācībā vai uz datu plāksnītes var būt norādīti šādi simboli. Šie apzīmējumi satur svarīgu informāciju par produktu un norādījumus par tā lietošanu.

	Iepazīties ar lietotāja rokasgrāmatu.		Lietot ausu aizsargus
	Vispārīgi brīdinājumi		Lietot aizsargcimdus
	Ugunsgrēka draudi		Lietot aizsargapgērbus
	Elektriskās strāvas trieciena risks		Lietot aizsargmasku
	Lietot aizsargbrilles		Lietot līdzekļus elpceļu aizsardzībai



Ja uz ierīces ir pārsvītrotā atkritumu konteinera zīme, tas nozīmē, ka uz to attiecas Eiropas direktīvas 2012/19/ES prasības. Iepazīstieties ar prasībām par vietējo elektrisko un elektronisko iekārtu atkritumu savākšanas sistēmu. Rīkojieties atbilstoši vietējo tiesību aktu noteikumiem. Šo izstrādājumu nedrīkst izmest kopā ar parastiem mājāsaimniecības atkritumiem. Vecā izstrādājuma pareiza likvidēšana novērš iespējamās negatīvas sekas apkārtējai videi un cilvēku veselībai.



Izstrādājums ir izgatavots no augstas kvalitātes materiāliem un sastāvdaļām, ko var pakļaut otrreizējai pārstrādei un izmantot atkārtoti.

Ierīces paredzētais pielietojums

Ierīce ir paredzēta paredzētu koka dārza atkritumu smalcināšanai pirms to kompostēšanas.

LIETOT INDIVIDUALAS AIZSARDZĪBAS LĪDZEKLUS

- Lietot aizsargbrilles saskaņā ar standarta EN166 prasībām
- Lietot aizsargmasku saskaņā ar standarta EN149 prasībām
- Lietot citus individualas aizsardzības līdzekļus, atkarībā no veicama darba veida.

Ierīces apraksts

1. Rokturis
2. Dzinēja pārsegs
3. Iekraušanas atvere
4. Smalcinātāja korpuss
5. Atkritumu izeja
6. Pretpārslodzes slēdža atiestatīšanas poga
7. Slēdža pārslēgs
8. Augšējā vāka bloķēšanas skrūve

Ierīces salikšana

Apgrīziet ierīci otrādi. Ievietojiet asi cauri pamatne izurbtajiem caurumiem. Izvelieties balstus A un B, kas apzīmēti ar kronšteina iespiesto burtu.

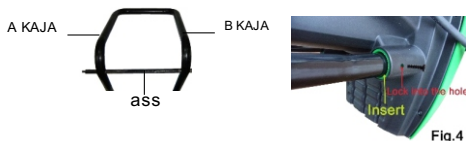

Uzstadiet riteni tada paša secība, ka noradīts attēla.

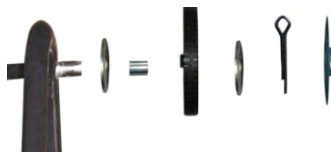

IERICES LIETOŠANA

Lai iedarbinātu smalcinātāju, uzstadiet sledža parslegu pozīcijā "1". Lai to izslēgtu, uzstadiet parslegu pozīcijā "0". Pirms ievietojiet materiālu smalcinātāja, pagaidiet, līdz asmeni sak griezties ar pilnu atrumu. Neievietojiet materiālu padeves tuneli, ja ierice ir izslēgta vai nedarbojas ar pilnu atrumu. **PIEZĪME.** Ierice ir aprīkota ar pretparslodzes sledzi. Automātiskais sledzis tiek aktivizēts, ja uzkrāties sasmalcināts materiāls bloķē griezējdiskus, padots materiāls ir parak ciets vai rupjš un pārsniedz dzinēja iespējas vai rodas parak liela griezējasmens pretestība. Pēc ierices parslodzes iemesla novēršanas nospiediet atiestatīšanas pogu.

PIEZĪME. Izslēdziet ierīci, ja nazis ir ietriecies cietā priekšmetā vai parādās neparasti trokšņi vai vibrācijas. Izvelciet kontaktdakšu no elektrotīkla kontaktligzdas un veiciet šādas darbības:

- apskatiet nazi un pārējos elementus, lai pārliedzinātos, ka tie nav bojāti;
- pārliedziniet, ka nav vaļīgu elementu, un, ja nepieciešams, pievelciet tos.

Nepieciešamības gadījumā sazinieties ar autorizēto servisa centru.

Norādījumi par smalcināšanu

Smalcināšanai paredzētu zaru cietība ir atkarīga no to veida, vecuma un koksnes mitruma pakāpes. Visefektīvākā ir svaigu zaru sasmalcināšana, uzreiz pēc to nociršanas. Mīksti dārza atkritumi ir jāsmalcina mazākās partijās, jo īpaši, ja tie ir mitri. Lai novērstu šāda materiāla bloķēšanos, ik pa laikam sasmalciniet biežākus zarus.

Zari, kas izvirzās no ierīces, var uzsist lietotājam. Saglabājiet drošu attālumu no ierīces! Ievietojiet smalcinātājā tikai tādu materiāla daudzumu, kas to nebloķēs.

Mitri vai iepriekš uzkrājušies dārza atkritumi ir jāsmalcina pārmaiņus ar biežākiem zariem. Tas ļauj novērst griezējasmens pārslodzi.

Neievietojiet smalcinātājā mīkstus atkritumus tādu kā komposts. Šāda veida materiāls ir tieši jākompostē.

Pievērsiet uzmanību tam, lai sasmalcinātais materiāls varētu brīvi izplūst no izejas atveres.

Pastāv bloķēšanas risks, ja ir padots pārāk daudz materiāla smalcināšanai.

Regulāri iztukšojiet sasmalcinātā materiāla tvertni. Tvertne var tikt uzpildīta nevienmērīgi.

Asmens nomaiņa

Pirms asmeņu nomaiņas pārliedziniet, ka smalcinātājs ir izslēgts un atvienots no barošanas avota. Asmeņu nomaiņas laikā ieteicams lietot aizsargcimdus.

Atskruvejiet vaka stiprinašanas skrūvi (8). Asmeņiem ir divas griezejmalas. Ja asmeni ir nodiluši, apgrieziet tos otrādi, lai izmantotu otru griezejmalu. Bloķējiet asmens disku ar seškanšu atslegu.

Atskruvejiet divas skrūves. Iznemiet asmeni un apgrieziet to par 180 grādiem un piestipriniet pie diska.

Parliedziniet, ka slīpeta griezejmala ir versta uz leju. Atkartojiet šo darbību otram asmeņim.

Ja asmens ir nodilis abas puses, nomainiet to pret jaunu vai uzasiniet.

Tīrīšana, tehniska apkope

1. Pēc katras ierīces lietošanas reizes iztīriet visu ierīci no augu atliekam un apakšējo

- parsegu no savaktas, sablīvetas masas.
2. Ventilācijas atverem un dzinēja korpusam ir vienmēr jābūt brīviem no putekļiem un netīrumiem. Noslaukiet ierīci ar tīru lupatīnu, otu vai izputiet to ar saspiesto gaisu.
 3. Tīrīšanu ieteicams veikt tieši pēc katras lietošanas reizes.
 4. Neizmantojiet ierīces tīrīšanai nekādas tīrīšanas līdzekļus vai šķīdinātājus. Tie var sabojāt ierīces plastmasas daļas. Pievērsiet uzmanību tam, lai ūdens neieklustu ierīces iekšpusē.
 5. Regulāri pārbaudiet griezejauklas stavokli un skrūvju pievilkšanu. Jaunu ierīču gadījumā pirma skrūvju pievilkšanas pārbaude ir jāveic pēc aptuveni 2 stundām zāles trimmera darbības. Ja nepieciešams, pievelciet valīgas skrūves.
 6. Rupejieties par visu elektroinstrumenta elementu pareizu stavokli, neparslogojiet ierīci un neveiciet darbus, kuriem ierīce nav paredzēta.

Tehniskie dati

Barošanas spriegums: 230–240 V~, 50 Hz

Nominālā jauda: 2500W

Apgriezienu skaits minūtē: 4000

Maks. asmens garums (mm): Ø 45

Svars: 8.8kg

Troksnis un vibrācijas

Troksnis un vibrācijas ir izmerīti atbilstoši standartam EN ISO 3744:2010

Troksņa emisija: Akustiskā spiediena līmenis LpA: 97,90 dB (A)

Novirze KpA: 3,00 dB (A)

Izmerītais akustiskās jaudas līmenis LwA: 113,50 dB (A)

Novirze KwA: 3,00 dB (A)

Garantētais akustiskās jaudas līmenis: LwA: 117 dB (A)

EU – DECLARATION OF CONFORMITY

01/2026/ GS3020

MANUFACTURER:

BLAUPUNKT COMPETENCE CENTER

2N-Everpol Sp. z o.o.

ul. Puławska 403A

02-801 Warsaw, Poland

Authorized person to prepare the technical documentation:

Tomasz Jakóbczyk

ul. Puławska 403A

02-801 Warsaw, Poland



Blaupunkt Competence Center
2N-Everpol Sp. z o.o.

Registered office:
Puławska 403A
02-801 Warsaw, Poland

Correspondence address:
Puławska 12
05-532 Baniocza, Poland
Phone +48 22 688 08 00

We declare under our sole responsibility that our product:

Type of device: **Shredder**

Name: **GS3020**

If used for its intended use complies with the essential protection requirements relating to the:

2014/30/EU (EMC Directive)

2014/35/EU (LVD Directive)

2006/42/EC (MD Machinery Directive)

2011/65/EU (RoHS Directive) and its Annex II amending directive 2015/863/EU

2000/14/EC + 2005/88/EC (Noise emission)

The assessment of this product has been based on the following standards:

EMC standards:

EN 55014-1:2017+A11:2020 | EN IEC 55014-1: 2021

EN 55014-2:2015 | EN IEC 55014-2: 2021

EN IEC 61000-3-2: 2019+A1:2021+A2:2024

EN 61000-3-3: 2013+A1:2019+A2:2021

MD and LVD standards:

EN 60335-1:2012 + A11:2014 + A13:2017 + A1:2019 +

A14:2019 + A2:2019 + A15:2021+A16:2023

EN 50434: 2014

RoHS standards:

IEC EN 63000:2018

Warsaw, 13.01.2026

PREZES Zarządu

Tomasz Jakóbczyk

Tomasz Jakóbczyk

President

authorized person to issue the declaration of conformity

DEKLARACJA ZGODNOŚCI UE

01/2026/GS3020

PRODUCENT:

BLAUPUNKT COMPETENCE CENTER

2N-Everpol Sp. z o.o.

ul. Puławska 403A

02-801 Warszawa, Polska

Osoba upoważniona do przygotowania dokumentacji technicznej:

Tomasz Jakóbczyk

ul. Puławska 403A

02-801 Warszawa, Polska

Deklarujemy, na naszą wyłączną odpowiedzialność, że produkt:

Typ urządzenia:

Rozdrabniacz ogrodowy

Symbol:

GS3020

Jeżeli jest stosowany zgodnie z przeznaczeniem, spełnia zasadnicze wymogi w zakresie poniższych dyrektyw:

2014/30/WE (Dyrektywa EMC)

2014/35/WE (Dyrektywa LVD)

2006/42/WE (Dyrektywa maszynowa MD)

2011/65/WE (Dyrektywa RoHS) oraz załącznik II do dyrektywy zmieniającej

2015/863/UE

Ocena tego produktu została oparta na następujących normach:

Normy EMC:

EN 55014-1:2017+A11:2020 | EN IEC 55014-1:2021

EN 55014-2:2015 | EN IEC 55014-2:2021

EN IEC 61000-3-2:2019+A1:2021

EN 61000-3-3: 2013+A1:2019+A2:2021

Normy MD oraz LVD:

EN 60335-1:2012+A11:2014+A13:2017+A1:2019+A14:2019+A2:2019+A15:2021

EN 50434: 2014

Norma RoHS:

EN IEC 63000:2018

BLAUPUNKT

Blaupunkt Competence Center
2N-Everpol Sp. z o.o.

Dane rejestrowe:

Puławska 403A

02-801 Warszawa, Polska

Adres korespondencyjny:

Puławska 12

05-532 Baniocza, Poland

Telefon +48 22 688 08 00

PREZES Zarządu
Tomasz Jakóbczyk
President
Tomasz Jakóbczyk

Imię i nazwisko osoby upoważnionej do wystawienia deklaracji zgodności

Warszawa, 13.01.2026



Competence Center

2N-Everpol Sp. z o.o.
ul. Puławska 403A
02-801 Warsaw, Poland
phone: +48 22 688 08 00
e-mail: info@everpol.pl
www.blaupunkt.com

W przypadku pytań lub problemów
prosimy o kontakt z naszym serwisem.
In case of questions or problems
please contact our service.
Tel. 00 48 22 688 08 33
Email: tools@blaupunkt.pl

Wszelkie prawa zastrzeżone. Wszystkie nazwy marek są zarejestrowanymi
znakami towarowymi należącymi do odpowiednich podmiotów.
Dane i parametry techniczne mogą ulec zmianie bez wcześniejszego uprzedzenia.

All rights reserved. All brand names are registered trademarks of their
respective owners. Specifications are subject to change without prior notice.

Enjoy it.