

BLAUPUNKT

HT3020

Original instruction manual
Bedienungsanleitung
Instrukcja obsługi
Návod k použití
Návod na použitie
Használati utasítás
Navodila

Upute za uporabu
εγχειρίδιο οδηγιών
инструкциязаупотреба
Manual de instructiuni
Instrukcijų vadovas
Kasutusjuhendit
Ekspluatācijas instrukcija



Enjoy it.

НОЖИЦА ЗА ЖИВ ПЛЕТ
NOŽNICE NA ŽIVÝ PLOT
ΨΑΛΙΔΙ ΜΠΟΡΝΤΟΥΡΑΣ
HEKIKÄÄRID
ŠKARE ZA ŽIVICU
DŽIVŽOGU ŠKĀRES

NOŽYCE DO ŻYWOPŁOTU
HEDGE TRIMMER
ŠKARJE ZA ŽIVO MEJO
GYVATVORIŲ ŽIRKLĖS
NŪŽKY NA ŽIVÝ PLOT
SÖVÉNYNYÍRÓ
FOARFECĀ DE TUNS GARDUL VIU

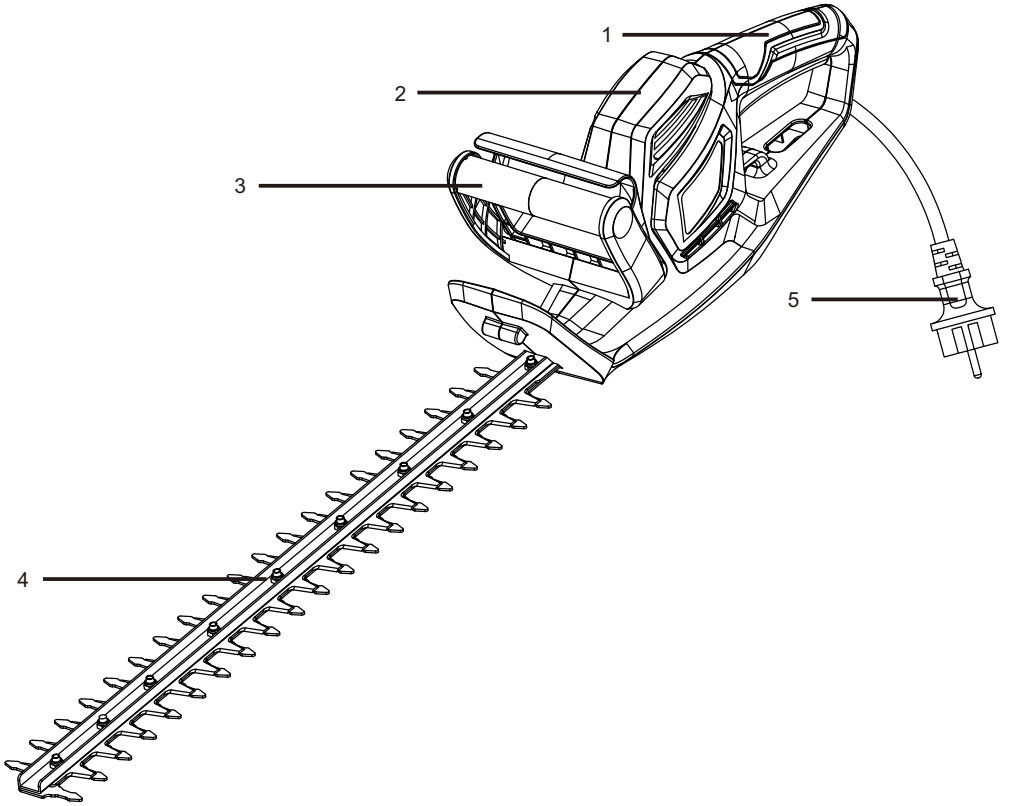

IMPORTANT INFORMATION

To achieve the highest satisfaction, enjoy the product's performance and learn about all its features and functions, please read this manual before using the product.

Before using the device, read the Operating Instructions and comply to its contents. The manufacturer shall not be liable for any damage caused by the use of the device other than for its intended purpose or by improper handling.

Keep these Operating Instructions for future reference.

- This device is for domestic use only. Do not use for any other purposes.
- The device should only be connected to a socket with values corresponding to the values on the rating label.
- It is necessary to check, if total current consumption of all devices plugged into the wall outlet does not exceed the fuse in the circuit.
- If you are using an extension cord, make sure that the total power consumption of the equipment plugged into the extension cord does not exceed the extension cord power rating. Extension cords should be arranged in such a way as to avoid tripping hazards.
- Do not let cord hang over edge of counter, or touch any hot surface.
- The device is not designed to be controlled via an external timer, separate remote control, or other equipment that can turn the device on automatically.
- Before maintenance work always disconnect the unit from the power supply.
- When unplugging the power cord from electrical outlet, hold it by the plug only and remove the plug carefully. Never pull the cable as it may cause damage to the plug or power cord. Damage to the power cord or plug can lead to an electrocution hazard.

- Never leave the product connected to the power source without supervision.
- Never put the power cable, the plug or the whole device into the water or any other liquids.
- The device should be cleaned regularly complying with the recommendations described in the section on cleaning and maintenance.
- Do not place the device near sources of heat, flame, an electric heating element or a hot oven. Do not place on any other device.
- The appliance must not be used by children. Keep the appliance and its cord out of the reach of children.
- The appliance may be used by individuals with limited physical, sensory or mental capability as well as those without knowledge of or previous experience in the use of similar appliances, provided such individuals are supervised or instructed with regard to the safe operation of the appliance and are informed about the potential hazards.
- Additional precautions should be taken when using this device in the presence of children or pets. Do not allow children to play with the device.
- Never use the product close to combustibles.
- Never expose the product to atmospheric conditions such as direct sun light or rain, etc... Never use the product in humid conditions (like bathroom or camping house).
- The power cable should be periodically checked for damage. If the power cable is damaged the product should be taken to a professional service location to be fixed or replaced to prevent any hazards from arising.
- Never use the product with a damaged power cable or if it was dropped or damaged in any other way or if it does not work properly. Do not try to repair the defected product by yourself as it can lead to electric shock. Always return the damaged device to a professional service in order to repair it.

All the repairs should only be performed by authorized service professionals. Any attempted unauthorised repairs performed can be a hazard to the user.

- Only Original accessories should be used, as well as accessories recommended by the manufacturer. Using accessories which are not recommended by the manufacturer may result in damage of the device and may render the device unsafe for use.
- Keep your workplace tidy and well lit.
- Disorder and insufficient lighting lead to accidents.
- Do not use power tools in explosive atmospheres, i.e. in the presence of flammable liquids, gases or dust.
- A moment of carelessness may cause losing control of your tool.
- If it is possible to fit power tools for dust extraction or collection, check that they are fitted and working correctly. Using such power tools reduces the risk posed by the presence of dust.
- Do not lean out too far when working with your power tool. Maintain a stable posture and balance. This allows you to keep better control of your power tool in unforeseen situations.
- Avoid starting the power tool unintentionally. Make sure the power switch is in the OFF position before connecting the power tool to the mains. Carrying a power tool with your finger on its trigger or plugging in a power tool after switching it on can lead to accidents.
- Wear appropriate clothing. Do not work in loose clothing and do not wear jewellery while working. Keep your hair, clothing and gloves away from moving parts. The moving parts of a power tool can catch and pull in loose pieces of clothing, jewellery or long hair.
- Remove any spanners or tools from the power tool before starting it. A tool or spanner still connected to the rotating

- part of the power tool may cause personal injury.
- Be careful when working with power tools, concentrate on your work and use common sense. Do not use a power tool when tired or under the influence of drugs, alcohol or medication. Even a moment of carelessness while working with a power tool can lead to a serious accident.
 - Keep children away from the work area and DO NOT allow children to pull on the power cord - this can cause serious injury.
 - Before making any adjustments, changing accessories or storing the power tool, move the switch to the off position to disconnect the power tool from the power supply. Such precautions reduce the risk of accidentally starting the power tool.
 - Ensure that the vents are free from debris.
 - The device may only be used in a dry, well-lit environment.
 - This tool should not be used by anyone under the age of 16.

Electrical safety

Connect the device only to an electrical supply of characteristics in accordance with the information on the data plate.

The power tool plugs must match the power sockets. Never alter the power cord plug in any way. Unmodified plugs and suitable electrical sockets reduce the risk of an electric shock. Avoid touching grounded or shorted to ground surfaces such as piping, radiators, radiators and refrigerators. If parts that are grounded or shorted to ground are touched, the risk of electric shock increases.

Do not expose electric devices to rain or humid conditions. If water enters the power tool, the risk of an electric shock increases.

Do not tighten the connection cables. Never use the connection cable to carry, pull electrical equipment or pull the

plug out of the socket. Keep the connection cable away from heat sources, oils, sharp edges or moving parts. Damaged or entangled connection cables increase the risk of an electric shock.

Before starting the work, check the power cord before starting the work. Do not operate if the power cord or extension cord is abraded, cut or otherwise damaged. If the power cord is damaged during use, switch off the device and unplug it from the socket.

If the power tool is used outdoors, the connection cables should be extended with waterproof extension cords designed to operate outdoors. Using such an extension cord reduces the risk of an electric shock. The cross-section area of the extension cord conductors should be at least 1.5 mm^2 when the length of the cable is less than 20 m, and if the length of the cable is between 20 and 50 m, the minimum cross-section is 2.5 mm^2 .

A residual current protection device (RCD) must be used as protection against shock from the supply voltage. Using the RCD reduces the risk of electric shock. The equipment should be supplied through an RCD with a rated current not exceeding 30 mA.

General information

The device is intended for house gardening use only as described and protected by these instructions for use

After switching off the trimmer, the string/blade rotates for some time. Wait until











the motor and the string/blade completely stop before restarting the device.

Do not turn the trimmer on or off at short intervals.

The operator of the trimmer should wear proper footwear with non-slip soles and long trousers to protect the legs. Do not work barefoot or in flip-flops, sandals.

Always use the trimmer holding it with both hands.

Operate the device only during the day or in good artificial lighting.

	Read the user manual.		Use ear protection
	General warning		Wear protective gloves
	Fire hazard		Wear protective clothing
	Electric shock hazard		Wear a protective mask
	Wear safety glasses		Wear respiratory protection

SYMBOLS

- The following symbols may appear in the operating instructions or on the tool's nameplate.
- These signs contain important information about the product and instructions on how to use it.



When this crossed-out wheeled bin symbol is attached to a product it means that the product is covered by the European Directive 2012/19/EU. Please inform yourself about the local separate collection system for electrical and electronic products. Used appliance should be delivered to the dedicated collecting points due to hazardous components, which may affect the environment. Do not dispose this appliance in the common waste bin.



Your products is designed a manufactured with high quality materials and components, which can be recycled and reused.

Intended use:

The garden tool is intended for home use for trimming and cutting hedges and decorative shrubs in gardens. Do not use the trimmer for cutting branches with the thickness of more than 20 mm.

Before starting the device:

1. The cutting elements should always be free of dirt. Clean the blades after each use.
2. Clean blades correctly interoperate with each other and reduce the risk of jamming on the cut plants.
3. Keep the cutting element away from the body and the power cord when cutting. The device can easily cut off fingers or cut objects which gen in between the blades.
4. Do not remove jammed material while the blades are operating. Before removing the jammed material, make sure that the device cannot be accidentally turned on. Although the device is fitted with a safety device against accidental start-up, there is always a risk of turning it on. Therefore, it is necessary to take an additional precaution in the form of removing the plug from the socket.

5. Check the technical condition of the cutting blade before each use. Chipped, bent or otherwise damaged blades create additional danger. In case of any damage to the cutting unit replace it or buy a new device. Using the power tool with a damaged cutting bar is dangerous for the health and life of the operator.
6. When cutting, hold the device only by the front handle and the rear handle as the cutting bar may cut the hidden electrical wires or its power cord.
7. Before starting work, make sure that there are no objects in the hedge that are not part of the plant. - Wires, fence elements and other foreign objects may damage the cutting blades.
8. Carry the hedge trimmer by the front handle and with the motor turned off. When transporting or storing fit the provided guard on the cutting element. - Proper operation of the device reduces the risk of injuries.
9. Do not use the cutting bar as a lever for lifting or moving objects, as well as for shredding plants. - The device has been designed to perform specific activities. The use of the power tool for purposes for which it was not intended creates the possibility of hazardous situations.
10. If the power tool falls or is hit hard, it is recommended to contact a service centre.
11. Do not allow yourself for getting into a rut when using the device often. Getting into a rut may result in ignoring safety principles which may lead to accidents during work.

WEAR PERSONAL PROTECTIVE EQUIPMENT

- Wear safety glasses according to En166
- Use protective masks in accordance with En149
- Use other types of proper personal protective equipment, depending on the type of work involved.

Description of the device

- | | |
|-----------------------------------|---------------|
| 1. Rear handle with power switch | 4. Blade |
| 2. Motor housing | 5. Power cord |
| 3. Front handle with power switch | |

DEVICE OPERATION

Hand guard.

First, check that the hand guard is correctly installed before starting work. The guard must be firmly installed so that it is not possible to accidentally slide it off the device. To do so, check the tightening.

-Turning on:

Press simultaneously the power switch (3) of the front handle and the power switch (1) of the rear handle.

Turning off:

Release any of the power switches (3) or (1). The blade brake will stop the teeth.

Hedge trimming

Select branches with a diameter greater than 20 mm and cut them with secateurs before starting work. It is recommended to start trimming the hedge from the sides. First move the trimmer from the top to the bottom, removing the main shoots of the plants, then correct the lines by moving the trimmer upwards. After trimming the sides of the hedge, you can start trimming its top.

Maintenance.

Do not use solid grease for lubricating the bar. After each use, in addition to cleaning, the cutting blade also requires light lubrication. Use maintenance oil, thin general purpose lubricating oil or special spray cleaning and lubricating agents.

Keep grip surfaces dry, clean, and free of oil and grease.

TECHNICAL DATA:

Speed without load 1700 /min
 Max. cutting width: 16 mm
 Cutting element length: 45 cm
 Teeth spacing: 30 mm
 Power supply: 230-240 V ~ 50Hz,
 Rated power: 450 W, Maximum power: 1350 W

Noise and vibrations.

The noise and vibrations have been measured in accordance with 2000/14/EC & 2005/88/EC

Noise emission: Sound pressure level (LpA): 91.00 dB (A)

KpA deviation: 3.00 dB (A)

Measured sound power level LwA: 99.00 dB (A)

KwA deviation: 1.10 dB (A)

Guaranteed sound power level: LwA: 100.00 dB (A)

Total vibration value and measurement uncertainty (K)= 1.5 m/s²

The value of vibrations acting on the upper limbs: Rear handle:ah=3.1 m/s² ; Front handle:ah= 3.5 m/s²

The declared total vibration value has been measured according to the standard test method and can be used to compare one device to another.

The given vibration emission value may be used for the preliminary estimation of the negative impact.

After every 15 minutes of work allow 15 minutes break.

WAŻNE INFORMACJE

Aby osiągnąć najwyższą satysfakcję, cieszyć się wydajnością produktu i poznać jego wszystkie cechy i funkcje, prosimy o przeczytanie niniejszej instrukcji przed przystąpieniem do korzystania z tego produktu.

Przed rozpoczęciem użytkowania urządzenia przeczytać instrukcję obsługi i postępować według wskazówek w niej zawartych. Producent nie odpowiada za szkody spowodowane użytkowaniem urządzenia niezgodnie z jego przeznaczeniem lub niewłaściwą jego obsługą.

Instrukcję obsługi należy zachować, aby można było korzystać z niej również w trakcie późniejszego użytkowania wyrobu.

- Urządzenie należy podłączyć wyłącznie do gniazdka z uziemieniem o charakterystyce zgodnej z wartościami na tabliczce znamionowej.
- Należy sprawdzić, czy całkowity pobór prądu wszystkich urządzeń podłączonych do gniazdka ściennego nie przekracza maksymalnego obciążenia bezpiecznika.
- Jeżeli wykorzystywany jest przedłużacz, należy sprawdzić, czy łączny pobór mocy sprzętu podłączonego do przedłużacza, nie przekracza parametrów obciążenia przedłużacza. Przewód przedłużacza należy ułożyć w taki sposób by uniknąć przypadkowych pociągnięć i potknięcia się o niego. Upewnij się, że przedłużacz jest z uziemieniem, 3-żyłowy z gniazdkiem z bolcem uziemiającym.
- Urządzenie nie jest przeznaczone do sterowania za pomocą zewnętrznego wyłącznika czasowego, osobnego pilota lub innego sprzętu, który może włączać urządzenie automatycznie.
- Przed pracami konserwacyjnymi należy zawsze bezwzględnie odłączyć urządzenie od zasilania. Odłączając kabel zasilający należy zawsze wyciągać go z gniazdka trzymając za wtyczkę. Nigdy nie należy wyciągać przewodu zasilającego ciągnąc za kabel, ponieważ uszkodzeniu może

ulec wtyczka lub kabel, w skrajnym wypadku może dojść nawet do śmiertelnego porażenia prądem.

- Nie wolno pozostawiać włączonego urządzenia do gniazdka bez nadzoru.
- Nie zanurzaj urządzenia w wodzie lub żadnym innym płynie.
- Urządzenie powinno być regularnie czyszczone według zaleceń opisanych w części o Czyszczeniu i konserwacji urządzenia.
- Nie umieszczaj urządzenia blisko źródeł ciepła, płomieni, elektrycznego elementu grzewczego lub na gorącym piekarniku. Nie umieszczaj na żadnym innym urządzeniu.
- Należy zachować szczególną ostrożność podczas korzystania z urządzenia, gdy w pobliżu przebywają dzieci lub zwierzęta domowe.
- Nie należy dopuszczać dzieci do zabawy urządzeniem.
- Nie korzystaj z urządzenia w pobliżu materiałów łatwopalnych.
- Nie wystawiaj urządzenia na działanie warunków atmosferycznych (deszczu, słońca, etc.) ani nie używaj w warunkach podwyższonej wilgotności (łazienki, wilgotne domki kempingowe).
- Okresowo sprawdzaj stan przewodu zasilającego. Jeżeli przewód zasilający nieodłączalny ulegnie uszkodzeniu, to powinien on być wymieniony u wytwórcy lub w specjalistycznym zakładzie naprawczym albo przez wykwalifikowaną osobę w celu uniknięcia zagrożenia.
- Nie używaj urządzenia z uszkodzonym przewodem zasilającym, wtyczką lub jeśli zostało upuszczone lub uszkodzone w jakikolwiek inny sposób lub nieprawidłowo pracuje. Nie naprawiaj urządzenia samodzielnie, gdyż grozi to porażeniem. Uszkodzone urządzenie oddaj do właściwego punktu serwisowego w celu sprawdzenia lub dokonania naprawy. Wszelkich napraw mogą dokonywać wyłącznie uprawnione punkty serwisowe. Nieprawidłowo wykonana naprawa może spowodować poważne zagrożenie dla

użytkownika.

- Używaj tylko oryginalnych akcesoriów oraz części zamiennych do urządzenia lub rekomendowanych przez producenta. Używanie akcesoriów lub części nierekomendowanych przez producenta może doprowadzić do uszkodzenia urządzenia oraz zagrozić bezpieczeństwu użytkownika.
- Dbaj o porządek i dobre oświetlenie w miejscu pracy.
- Nieporządek i niewystarczające oświetlenie prowadzą do wypadków.
- Nie używaj elektronarzędzi w przestrzeniach zagrożonych wybuchem, tj. w obecności łatwopalnych cieczy, gazów lub pyłów.
- Chwila nieuwagi grozi utratą panowania nad narzędziem.
- Jeżeli istnieje możliwość zamontowania elektronarzędzi do odprowadzania lub zbierania pyłu, sprawdź, czy zostały one zamocowane i działają prawidłowo. Używanie takich elektronarzędzi zmniejsza zagrożenie stwarzane przez obecność kurzu.
- Nie wychylaj się z elektronarzędziem zbyt daleko. Utrzymuj stabilną postawę i równowagę. Dzięki temu zachowasz lepszą kontrolę nad elektronarzędziem w nieprzewidzianych sytuacjach.
- Unikaj niezamierzonego uruchomienia elektronarzędzia. Przed podłączeniem elektronarzędzia do sieci elektrycznej sprawdź, czy wyłącznik zasilania znajduje się w położeniu wyłączonym (OFF). Przenoszenie elektronarzędzia z palcem na spuście lub podłączanie elektronarzędzia do sieci już po włączeniu może prowadzić do wypadków.
- Zakładaj odpowiednią odzież. Nie pracuj w luźnym ubraniu i nie noś biżuterii podczas pracy. Włosy, odzież i rękawice trzymać z dala od ruchomych części. Ruchome części elektronarzędzia mogą pochwycić i wciągnąć luźne części odzieży, biżuterię lub długie włosy.
- Przed uruchomieniem elektronarzędzia wyjmij z niego

wszystkie klucze lub narzędzia. Narzędzie lub klucz nadal połączony z częścią obrotową elektronarzędzia może spowodować obrażenia ciała.

- Podczas pracy z elektronarzędziami zachowuj ostrożność, skoncentruj się na pracy i stosuj zdrowy rozsądek. Nie używaj elektronarzędzia w razie zmęczenia lub pod wpływem środków odurzających, alkoholu lub leków. Nawet chwila nieuwagi podczas pracy z elektronarzędziem grozi poważnym wypadkiem.
- Trzymaj dzieci z dala od miejsca wykonywania pracy i NIE pozwalaj dzieciom na pociąganie za kabel zasilający – może to spowodować poważne obrażenia.
- Przed dokonaniem jakichkolwiek regulacji, wymianą akcesoriów lub odstawieniem elektronarzędzia do przechowania przestaw wyłącznik do położenia wyłączenia, aby odłączyć elektronarzędzie od zasilania. Takie działania zapobiegawcze zmniejszają ryzyko przypadkowego uruchomienia elektronarzędzia.
- Upewnij się, że otwory wentylacyjne są wolne od osadów.
- Z urządzenia można korzystać wyłącznie w suchym, dobrze oświetlonym otoczeniu.
- Z tego narzędzia nie powinny korzystać osoby poniżej 16 roku życia.

Bezpieczeństwo elektryczne

Urządzenie należy podłączyć wyłącznie do gniazdka o charakterystyce zgodnej z wartościami na tabliczce znamionowej.

Wtyczki elektronarzędzi muszą pasować do gniazdek elektrycznych. Nigdy w żaden sposób nie należy przerabiać wtyczki przewodu zasilającego. Niezmodyfikowane wtyczki i odpowiednie gniazdka elektryczne zmniejszają ryzyko porażenia prądem elektrycznym.

Należy unikać dotykania powierzchni uziemionych lub

zwartych z masą, takich jak rury, ogrzewacze, grzejniki i chłodziarki. W przypadku dotknięcia części uziemionych lub zwartych z masą, wzrasta ryzyko porażenia prądem elektrycznym.

Nie należy narażać urządzeń zasilanych elektrycznie na działanie deszczu lub warunków wilgotnych. W przypadku przedostania się wody do elektronarzędzia, wzrasta ryzyko porażenia prądem elektrycznym.

Nie należy napinać przewodów przyłączeniowych. Nigdy nie należy używać przewodu przyłączeniowego do przenoszenia, ciągnięcia sprzętu zasilanego elektrycznie lub wyciągania wtyczki z gniazdka. Należy trzymać przewód przyłączeniowy z daleka od źródeł ciepła, olejów, ostrych krawędzi lub ruchomych części. Uszkodzone lub zaplątane przewody przyłączeniowe zwiększają ryzyko porażenia prądem elektrycznym.

Przed przystąpieniem do pracy sprawdzić przewód zasilający. Nie przystępować do pracy, jeżeli przewód zasilający lub przedłużacz są przetarte, przecięte lub w inny sposób ulegnie uszkodzeniu należy wyłączyć urządzenie i wyciągnąć wtyczkę z gniazda sieciowego.

W przypadku, gdy elektronarzędzie używane jest na zewnątrz, przewody przyłączeniowe należy przedłużać przedłużaczami wodoszczelnymi przeznaczonymi do pracy w warunkach zewnętrznych. Używanie takiego przedłużacza zmniejsza ryzyko porażenia prądem elektrycznym. Przekrój żyły przedłużacza powinien wynosić co najmniej $1,5 \text{ mm}^2$ kiedy długość kabla jest krótsza niż 20 m, natomiast jeżeli długość kabla wynosi między 20 a 50 m, przekrój minimalny to $2,5 \text{ mm}^2$. Jako ochronę przed porażeniem przez napięcie zasilania należy stosować zabezpieczenie różnicowoprądowe (RCD).

Zastosowanie wyłącznika RCD zmniejsza ryzyko porażenia prądem elektrycznym. Sprzęt należy zasilać poprzez wyłącznik różnicowoprądowy o prądzie znamionowym

nieprzekraczającym 30 mA.

Informacja ogólna

Urządzenie jest przeznaczone wyłącznie do prac w ogrodzie przydomowym zgodnie z opisem i zasadami bezpieczeństwa zawartymi w niniejszej instrukcji użytkownika.

Po wyłączeniu podkaszarki żyłka/ostrze obraca się jeszcze przez jakiś czas. Odczekać do całkowitego zatrzymania silnika oraz żyłka/ostrza przed ponownym uruchomieniem urządzenia.

Nie włączać i nie wyłączać podkaszarki w krótkich odstępach czasu.

Operator podkaszarki powinien nosić porządne obuwie o podeszwach przeciwpoślizgowych i długie spodnie do ochrony nóg. Nie wolno pracować boso lub w klapkach, sandałach.

Z podkaszarki zawsze korzystać oburącz.

Należy używać urządzenia tylko podczas dnia lub przy dobrym oświetleniu sztucznym.

	Przeczytaj podręcznik użytkownika.		Stosuj ochronę uszu
	Ostrzeżenie ogólne		Zakładaj rękawice ochronne
	Niebezpieczeństwo pożaru		Zakładaj odzież ochronną
	Niebezpieczeństwo porażenia prądem		Zakładaj maskę ochronną
	Zakładaj okulary ochronne		Stosuj ochronę dróg oddechowych

SYMBOLS

- W instrukcji obsługi lub na tabliczce znamionowej narzędzia mogą pojawić się poniższe symbole.
- Te oznaczenia zawierają ważne informacje na temat produktu i wskazówki dotyczące sposobu jego użytkowania.



Jeśli na urządzeniu znajduje się znak przekreślonego kosza na śmieci, oznacza to, że produkt jest objęty postanowieniami dyrektywy europejskiej 2012/19/EU. Należy zapoznać się z wymaganiami dotyczącymi lokalnego systemu zbiórki odpadów elektrycznych i elektronicznych. Należy postępować zgodnie z lokalnymi przepisami. Nie wolno wyrzucać tego produktu razem ze zwykłymi odpadami domowymi. Prawidłowe usunięcie starego produktu zapobiegnie potencjalnym negatywnym skutkom dla środowiska naturalnego i zdrowia ludzkiego.

Szczegółowe informacje o najbliższym punkcie zbiórki można uzyskać bezpośrednio od sprzedawcy lub w firmie:

Blaupunkt Competence Center, 2N-Everpol Sp. z o.o., ul. Puławska 403A, 02-801 Warszawa, tel. +48 22 688 08 00, email: info@everpol.pl



Produkt został wyprodukowany z wysokiej jakości materiałów i podzespołów, które można poddać recyklingowi i ponownie użyć.

Przeznaczenie

Narzędzie ogrodnicze przeznaczone jest do użytku przydomowego, do przycinania i cięcia żywopłotów oraz krzewów ozdobnych w ogrodach. Nożycami nie wolno ciąć gałęzi, których grubość przekracza 20 mm.

Przed uruchomieniem urządzenia

1. Elementy tnące powinny być zawsze wolne od zabrudzeń. Po każdym użyciu ostrza należy wyczyścić.
2. Niezabrudzone noże prawidłowo ze sobą współpracują, zmniejszając ryzyko zaklinowania na przycinanych roślinach.
3. Podczas cięcia element tnący należy trzymać z daleka od ciała i przewodu zasilającego. Urządzenie z łatwością może odciąć palce lub przedmioty, które przedostaną się pomiędzy ostrza.
4. Nie należy usuwać zaciętego materiału, gdy ostrza noży pracują. Przed usunięciem zablokowanego materiału należy upewnić się, że nie będzie można przypadkowo uruchomić urządzenia. Pomimo tego, że urządzenie wyposażone jest w zabezpieczenie przed przypadkowym uruchomieniem, zawsze istnieje ryzyko, że dojdzie do uruchomienia. Dlatego konieczne jest zastosowanie dodatkowego środka ostrożności, w postaci wyciągnięcia wtyczki z kontaktu.
5. Przed każdym użyciem sprawdzić stan techniczny ostrza tnącego. Wyszczerbione, wygięte lub w inny sposób uszkodzone ostrza, stwarzają dodatkowe niebezpieczeństwo. W każdym przypadku uszkodzenia zespołu tnącego należy go wymienić, lub zakupić nowe urządzenie. Używanie elektronarzędzia z uszkodzoną listwą tnącą jest niebezpieczne dla zdrowia i życia operatora.
6. Podczas cięcia, należy trzymać urządzenie tylko za uchwyt przedni i uchwyt tylny ponieważ listwa tnąca może przeciąć ukryte przewody elektryczne lub własny przewód zasilający.
7. Przed rozpoczęciem pracy należy sprawdzić, czy w żywopłocie nie znajdują się przedmioty niebędące częścią rośliny. - Druty, elementy ogrodzenia i inne obce przedmioty, mogą one uszkodzić ostrza tnące.
8. Nożyce do żywopłotu należy przenosić za uchwyt przedni i z wyłączonym silnikiem. Podczas transportu i przechowywania, na element tnący należy założyć będącą na wyposażeniu osłonę. - Prawidłowa obsługa urządzenia zmniejszy ryzyko powstania obrażeń.
9. Nie używać listwy tnącej jako dźwigni do podnoszenia lub przesuwania przedmiotów, a także do rozdrabniania roślin. - Urządzenie zostało zaprojektowane do wykonywania konkretnych czynności. Użycie elektronarzędzia do celów, do których nie zostało przewidziane stwarza możliwość powstania sytuacji niebezpiecznych.
10. Jeżeli elektronarzędzie upadnie, lub zostanie mocno uderzone, zaleca się kontakt z serwisem.
11. Nie pozwól aby po częstym użytkowaniu urządzenia popaść w rutynę. Popadanie w rutynę może skutkować ignorowaniem zasad bezpieczeństwa, co może prowadzić do wypadków przy pracy.

STOSOWAĆ ŚRODKI OCHRONY OSOBISTEJ

- Stosuj okulary ochronne zgodnie z normą En166
- Stosuj maski ochronne zgodnie z normą En149
- Stosuj inne precyzyjne środki ochrony indywidualnej, w zależności od rodzaju wykonywanej pracy.

Opis urządzenia

- | | |
|---------------------------------|-----------------------|
| 1. Tylny uchwyt z włącznikiem | 4. Ostrze |
| 2. Obudowa silnika | 5. Przewód zasilający |
| 3. Przedni uchwyt z włącznikiem | |

UŻYTKOWANIE URZĄDZENIA**Osłona dłoni.**

Przed rozpoczęciem prac, w pierwszej kolejności należy sprawdzić czy osłona dłoni została poprawnie zamontowana. Osłona musi być solidnie zamontowana, aby nie było możliwości jej przypadkowego zsunienia z urządzenia. W tym celu należy sprawdzić dokręcenie.

-Włączanie:

Należy nacisnąć jednocześnie przełącznik włącznika (3) przedniego uchwytu i przełącznik (1) tylnego uchwytu.

Wyłączanie:

Należy zwolnić dowolny przełącznik (3) lub (1). Hamulec ostrza sprawia, że łopatki zatrzymają się,

Cięcie żywopłotów

Przed rozpoczęciem pracy należy wybrać gałęzie o średnicy większej niż 20 mm i wyciąć je sekatorem. Zaleca się rozpoczęcie przycinania żywopłotu od boków. Najpierw przesuwamy nożyce z góry na dół usuwając główne pędy roślin, następnie poprawiamy linie przesuując nożyce ku górze. Po przystrzyżeniu boków żywopłotu można rozpocząć cięcie jego grzbietu (wierzchołka).

Konserwacja.

Nie wolno używać smaru stałego do smarowania listwy. Po każdym użyciu ostrze tnące oprócz czyszczenia wymaga również lekkiego przesmarowania. Należy do tego używać oleju konserwującego, rzadkiego oleju maszynowego lub specjalnych środków czyszcząco smarujących w aerozolu.

Utrzymaj powierzchnie uchwytu suche, czyste i wolne od oleju i smaru

DANE TECHNICZNE:

Prędkość bez obciążenia 1700 / min

Max. szerokość cięcia: 16 mm

Długość elementu cięcia: 45 cm

Odległość od zębów: 30 mm

Zasilanie: 230-240 V ~ 50Hz,

Moc znamionowa: 450 W, Maksymalna moc: 1350 W

Hałas i wibracje.

Hałas i wibracje zostały zmierzone zgodnie z normą 2000/14/EC & 2005/88/EC

Emisja hałasu: Poziom ciśnienia akustycznego LpA: 91,00 dB (A)

Odchylenie KpA: 3,00 dB (A)

Zmierzony poziom mocy akustycznej LwA: 99,00 dB (A)

Odchylenie KwA: 1,10 dB (A)

Gwarantowany poziom mocy akustycznej: LwA: 100,00 dB (A)

Całkowita wartość drgań i niepewność pomiarowa (K):=1,50 m/s²

Wartość wibracji działających na kończyny górne: Tylny uchwyt: ah=3,1 m/s²; Przedni uchwyt: ah=3,5 m/s²

Zadeklarowana całkowita wartość drgań została zmierzona zgodnie z użyciem standardowej metody badawczej i może być stosowana do porównania jednego urządzenia z drugim. Podana wartość emisji drgań może być używana do wstępnego oszacowania negatywnego oddziaływania.

Po każdych 15 min pracy – 15 min przerwy.

DŮLEŽITÁ INFORMACE

Chcete-li dosáhnout nejvyšší spokojenosti, užít si výkon produktu a naučit se všechny jeho vlastnosti a funkce, přečtěte si před použitím tohoto produktu tento návod.

Před použitím zařízení si přečtěte návod k obsluze a dodržujte pokyny v něm uvedené. Výrobce neručí za škody způsobené používáním zařízení v rozporu s jeho určením nebo nesprávnou obsluhou.

Návod k obsluze uschovejte tak, aby jej bylo možné použít i při pozdějším použití produktu.

- Zařízení je určeno výhradně k domácímu použití.
Nepoužívejte je k jiným účelům, než pro které je určeno.
- Zařízení připojujte výhradně do zásuvky, která splňuje parametry uvedené na popisném štítku.
- Ujistěte se, že celkový odběr proudu všech zařízení připojených do nástěnné zásuvky nepřekračuje maximální zatížení pojistek.
- Jestliže používáte prodlužovací kabel, zkontrolujte, zda celkový příkon spotřebiče připojeného k prodlužovacímu kabelu nepřekračuje parametry zatížení prodlužovacího kabelu. Prodlužovací kabel uložte tak, abyste předešli nežádoucím zachycením a zakopnutí.
- Napájecí kabel zařízení nesmí nikdy viset dolů přes hranu stolu či police, nesmí přicházet do kontaktu s horkým povrchem.
- K ovládání zařízení nesmí být používán vnější časový spínač, samostatný dálkový ovladač nebo jiný přístroj, který může zařízení automaticky zapnout.
- Než přistoupíte k údržbovým činnostem, vždy vypněte napájení přístroje.
- Napájecí kabel odpojte tak, že jej uchopíte za vidlici a vytáhnete ze zásuvky. Nikdy
- kabel neodpojujte tahem za samotný kabel, mohlo by dojít k poškození vidlice

- nebo kabelu, v krajním případě může dojít až ke smrtelnému úrazu elektrickým proudem.
- Neponechávejte zařízení zapojené do zásuvky bez dozoru.
- Je zakázáno ponořovat zařízení do vody nebo do jiné tekutiny.
- Zařízení je nutné pravidelně čistit podle doporučení uvedených v oddíle o Čištění a údržbě zařízení.
- Zařízení neumísťujte v blízkosti zdrojů tepla, ohně, elektrického topného přístroje nebo na horké troubě. Nepokládejte je na jiný přístroj.
- Přístroj a kabel uchovávejte mimo dosah dětí.
- Přístroj mohou používat osoby s omezenými fyzickými, smyslovými nebo duševními schopnostmi nebo s nedostatkem zkušeností a znalostí, pokud jsou tyto osoby pod dohledem nebo byly řádně poučeny ohledně použití spotřebiče bezpečným způsobem a chápou možná rizika spojená s jeho používáním.
- Jestliže se v blízkosti zapnutého spotřebiče pohybují děti či domácí zvířata, dbejte zvýšené opatrnosti. Nedovolte dětem, aby si se spotřebičem hrály.
- Nepoužívejte zařízení v blízkosti snadno zápalných látek.
- Spotřebič nevystavujte působení atmosférických vlivů (deště, slunce atd.) a nepoužívejte jej v podmínkách zvýšené vlhkosti (koupelny, vlhké kempové chatky).
- Pravidelně kontrolujte stav napájecího kabelu. Jestliže dojde k poškození neodpojitelného napájecího kabelu, je nutné jej v zájmu prevence rizika vyměnit u výrobce, ve specializovaném servisu nebo zajistit provedení výměny kvalifikovanou osobou.
- Nepoužívejte zařízení s poškozeným napájecím kabelem či vidlicí, jestliže zařízení spadlo nebo bylo jakkoliv jinak poškozeno či nefunguje správně. Nikdy neprovádějte opravy přístroje, hrozí nebezpečí úrazu. Poškozené zařízení odevzdejte do příslušného servisu, který provede kontrolu

či opravu. Jakékoliv opravy mohou provádět pouze autorizované servisní podniky. Nesprávně provedená oprava může vést k vážnému ohrožení uživatele.

- Používejte pouze originální příslušenství nebo příslušenství doporučená výrobcem. Používání příslušenství nedoporučených výrobcem může vést k poškození zařízení a ohrozit bezpečnost uživatele.
- Udržujte své pracoviště uklizené a dobře osvětlené.
- Nepořádek a nedostatečné osvětlení vedou k nehodám.
- Elektrické nářadí nepoužívejte v prostředí s nebezpečím výbuchu, tzn. v přítomnosti hořlavých kapalin, plynů nebo prachu.
- Chvilka nepozornosti může vést ke ztrátě kontroly nad nářadím.
- Pokud jsou k dispozici elektrická nářadí pro odsávání nebo sběr prachu, zkontrolujte, zda jsou připojeny a správně fungují. Použití takového elektrického nářadí snižuje riziko přítomnosti prachu.
- Nenaklánějte se s elektrickým nářadím příliš daleko. Udržujte stabilní polohu těla a rovnováhu. Díky tomu si zachováte lepší kontrolu nad elektrickým nářadím v nepředvídaných situacích.
- Vyhněte se nechtěnému spuštění elektrického nářadí. Před připojením elektrického nářadí k elektrické síti zkontrolujte, zda se vypínač nachází ve vypnuté poloze (OFF). Přenášení elektrického nářadí s prstem na spoušti nebo připojování elektrického proudu k síti po jeho zapnutí může vést k nehodě.
- Noste vhodné oblečení. Nepracujte ve volném oblečení a při práci nenoste šperky. Udržujte své vlasy, oděv a rukavice mimo pohyblivé části. Pohyblivé části elektrického nářadí mohou zachytit a vtáhnout volný oděv, šperky nebo dlouhé vlasy.
- Před spuštěním elektrického nářadí z něj odstraňte všechny

klíče nebo nástroje. Nástroj nebo klíč, který je stále připojen k rotující části elektrického nářadí, může způsobit zranění.

- Při práci s elektrickým nářadím buďte opatrní, soustřeďte se na práci a používejte zdravý rozum. Nepoužívejte elektrické nářadí, jste-li unavení nebo pod vlivem drog, alkoholu nebo léků. Chvilka nepozornosti při práci s elektrickým nářadím může vést k vážné nehodě.
- Udržujte děti mimo pracovní oblast a **NEDOVOLTE** dětem, aby tahaly za napájecí kabel - mohlo by to způsobit vážné zranění.
- Před prováděním jakýchkoli úprav, výměnou příslušenství nebo před odložením elektrického nářadí otočte hlavní vypínač do polohy vypnuto, abyste nářadí odpojili od zdroje napájení. Taková preventivní opatření snižují riziko náhodného spuštění elektrického nářadí.
- Ujistěte se, že jsou ventilační otvory bez nečistot.
- Zařízení lze používat pouze v suchém, dobře osvětleném prostředí.
- Toto nářadí by neměly používat osoby mladší 16 let.

Bezpečnost elektrického systému

Zařízení smí být připojeno pouze k zásuvce s charakteristikami uvedenými na typovém štítku.

Zástrčky elektrického nářadí musí odpovídat zásuvce. Nikdy žádným způsobem neupravujte zástrčku napájecího kabelu.

Nemodifikovaná zástrčka, která pasuje do zásuvky, snižuje riziko úrazu elektrickým proudem.

Vyvarujte se tělesného kontaktu s uzemněnými povrchy, jako jsou potrubí, topidla, radiátory a chladničky. Pokud se dotknete uzemněných nebo zkratovaných částí, zvyšuje se riziko úrazu elektrickým proudem.

Nevystavujte elektricky napájená zařízení působení deště nebo vlhkosti. Pokud by se do elektrického nářadí dostala voda, zvyšuje se riziko úrazu elektrickým proudem.

Připojovací kabely by neměly být natažené. Nikdy

nepoužívejte napájecí kabel k přenášení, tahání nebo pohyblivých částí. Poškozené nebo zamotané napájecí kabely zvyšují riziko úrazu elektrickým proudem.

Před zahájením práce zkontrolujte napájecí kabel.

Nepokoušejte se pracovat s napájecím nebo prodlužovacím kabelem roztřepeným, přeříznutým nebo jinak poškozeným.

Pokud se během používání napájecí kabel poškodí, vypněte zařízení a vytáhněte zástrčku ze zásuvky.

Pokud je elektrické nářadí používáno venku, propojovací kabely by měly být prodlouženy vodotěsnými prodlužovacími kabely určenými pro venkovní použití. Použití takového prodlužovacího kabelu snižuje riziko úrazu elektrickým proudem. Průřez vodiče prodlužovacího kabelu by měl být alespoň $1,5 \text{ mm}^2$, pokud je délka kabelu menší než 20 m, a pokud je délka kabelu mezi 20 a 50 m, minimální průřez by měl být $2,5 \text{ mm}^2$.

Jako ochranu před úrazem elektrickým proudem použijte proudový chránič (RCD). Použití RCD snižuje riziko úrazu elektrickým proudem. Zařízení by mělo být napájeno proudovým chráničem se jmenovitým proudem nepřesahujícím 30 mA.

Všeobecné informace

Zařízení je určeno pouze pro práci v domácí zahradě v souladu s popisem a bezpečnostními pravidly obsaženými v tomto návodu k použití.

Po vypnutí sekačky se struna/nůž ještě chvíli otáčí. Počkejte až se úplně zastaví motor a struna/nůž před opětovným spuštěním zařízení.

Nezapínejte a nevypínejte sekačku v krátkých časových intervalech.

Obsluha sekačky by měla nosit správnou obuv s protiskluzovou podrážkou a dlouhé kalhoty chránící nohy. Není dovoleno pracovat naboso nebo v žabkách, sandálech.

Sekačku používejte vždy oběma rukama.

Používejte zařízení pouze během dne nebo při dobrém

umělém osvětlení.

	Přečtěte si uživatelskou příručku.		Používejte ochranu sluchu
	Všeobecné varování		Používejte ochranné rukavice.
	Nebezpečí požáru		Používejte ochranný oděv.
	Nebezpečí úrazu elektrickým proudem		Používejte ochrannou masku
	Používejte ochranné brýle		Používejte ochranu dýchacích cest:

SYMBOLY

- V návodu k použití nebo na typovém štítku nářadí se mohou objevit následující symboly.
- Tyto symboly obsahují důležité informace o produktu a tipy, jak jej používat.



Je-li produkt označen tímto symbolem přeškrtnuté popelnice, podléhá produkt evropské směrnici 2012/19/EU. Seznamte se s požadavky místního systému zpětného odběru elektrických a elektronických zařízení. Postupujte v souladu s místními platnými předpisy. Výrobek nevyhazujte s běžným domácím odpadem. Odborná likvidace starého produktu předchází potenciálnímu poškození životního prostředí a zdraví.



Produkt byl vyroben z vysoce kvalitních materiálů a složek, které lze recyklovat a opakovaně používat.

Určení:

Zahradnické nůžky jsou určeny pro domácí použití, k prořezávání a stříhání živých plotů a okrasných keřů v zahradách. Zahradnické nůžky se nesmí používat ke stříhání větví silnějších než 20 mm.

Před spuštěním zařízení:

1. Řezné prvky je třeba vždy zbavit nečistot. Čepele je třeba čistit po každém použití.
2. Čisté nože spolu správně spolupracují, snižuje se tak riziko zaseknutí u stříhaných rostlin.
3. Při stříhání držte řezné lišty mimo tělo a napájecí kabel. Zamezte tomu, aby se mezi řezné lišty dostaly prsty nebo předměty, lehce může dojít k jejich přefíznutí.
4. Neodstraňujte zaseknutý materiál, pokud jsou řezné lišty v pohybu. Před odstraněním zablokovaného materiálu zajistěte, aby nebylo možné nůžky náhodně spustit. Přestože jsou nůžky vybaveny ochranou proti náhodnému spuštění, vždy existuje riziko, že ke spuštění dojde. Proto je nutné učinit další opatření a vytáhnout zástrčku ze zásuvky.
5. Před každým použitím zkontrolujte stav řezných listů. Uštipnuté, ohnuté nebo jinak poškozené řezné lišty představují další nebezpečí. Při poškození řezacích listů je nutné je vyměnit nebo zakoupit nové. Používání elektrického nářadí s poškozenou řeznou lištou je nebezpečné pro zdraví a život obsluhy.
6. Při řezání držte nůžky pouze za přední a zadní rukojeť, protože řezná lišta může přefíznout skryté elektrické vodiče nebo Váš vlastní napájecí kabel.
7. Před zahájením práce zkontrolujte, zda živý plot neobsahuje předměty, které nejsou součástí rostliny. - Dráty, části plotu a jiné cizí předměty mohou řezné lišty poškodit.
8. Nůžky na živý plot přenášejte za přední rukojeť a s vypnutým motorem. Během přepravy a

- skladování musí být na řezacích lištách nasazen ochranný kryt, který je součástí dodávky. - Správná manipulace s nářadím snižuje riziko poranění.
9. Nepoužívejte řeznou lištu jako páku pro zvedání nebo přemisťování předmětů nebo pro drcení rostlin. - Zařízení je určeno k provádění konkrétních činností. Používání elektrického nářadí k účelům, pro které není určeno, umožňuje vznik nebezpečných situací.
 10. Pokud elektrické nářadí spadne nebo je silně zasaženo nárazem, je vhodné kontaktovat servis.
 11. Nedovolte, aby se zařízení po častém používání zaběhlo do provozní rutiny. V důsledku této rutiny může dojít k ignorování bezpečnostních pravidel, což dále může vést k pracovním úrazům.

POUŽÍVEJTE OSOBNÍ OCHRANNÉ PROSTŘEDKY

- Používejte ochranné brýle v souladu s normou En 166
- Používejte ochranné masky v souladu s normou En 149
- Používejte jiné přesné osobní ochranné prostředky v závislosti na druhu prováděné práce.

Popis přístroje:

- | | |
|--------------------------------|-------------------|
| 1. Zadní rukojeť s přepínačem | 4. Řezné lišty |
| 2. Kryt motoru | 5. Napájecí kabel |
| 3. Přední rukojeť s přepínačem | |

POUŽÍVÁNÍ ZAŘÍZENÍ

Ochrana rukou

Před zahájením práce nejprve zkontrolujte, zda je ochranný kryt rukou správně namontován. Kryt musí být pevně nasazen, aby nemohlo dojít k jeho náhodnému sesunutí z přístroje. Je třeba zkontrolovat dotažení.

-Zapnutí:

Stiskněte současně vypínač (3) přední rukojeti a vypínač (1) zadní rukojeti.

Vypnutí:

Uvolněte kterýkoli spínač (3) nebo (1). Brzdy řezných lišt způsobí, že se řezné lišty zastaví.

Stříhání živých plotů

Před zahájením prací je třeba vybrat větve o průměru větším než 20 mm a vystříhat je zahradnickými nůžkami.

Doporučuje se začít živý plot stříhat ze stran. Nejprve nůžkami pohybuje shora dolů a odstraňte hlavní výhonky rostlin, potom pohybem nůžkami nahoru opravte linie boků. Po zastřížení boků živého plotu můžete začít stříhat jeho horní část.

Údržba

K mazání řezné lišty se nesmí používat tuhé mazivo. Po každém použití je třeba řezné lišty kromě vyčištění lehce namazat. K tomuto účelu používejte konzervační olej, řídký strojní olej nebo speciální čisticí a mazací prostředek ve spreji.

Povrchy rukojeti udržujte suché, čisté a zbavené oleje a mastnoty

TECHNICKÉ ÚDAJE:

Rychlost bez zatížení 1700 /min
 Maximální šířka řezu: 16 mm
 Délka řezacího prvku: 45 cm
 Rozdání zubů: 30 mm
 Napájení: 230-240 V ~ 50Hz
 Jmenovitý výkon: 450 W, Maximální výkon: 1350 W

Hluk a vibrace.

Hluk a vibrace byly měřeny v souladu s 2000/14/EC & 2005/88/EC
 Emise hluku: Hladina akustického tlaku (LpA): 91,00 dB(A)

Odchylka K_pA : 3,00 dB (A)

Naměřená hladina akustického výkonu L_wA : 99,00 dB (A)

Odchylka K_wA : 1,10 dB (A)

Zaručená hladina akustického výkonu: L_wA : 100,00 dB (A)

Celková hodnota vibrací a nejistota měření (K):= 1.5 m/s^2

Hodnota vibrací působících na horní končetiny: Zadní rukojeť: $a_h=3,1 m/s^2$, Přední rukojeť: $a_h=3,5 m/s^2$

Deklarovaná celková hodnota vibrací byla změřena podle standardní zkušební metody a lze ji použít pro srovnání

jednoho zařízení s druhým. Stanovenou hodnotu emise vibrací lze použít pro předběžné posouzení negativního vlivu.

Po každých 15 minutách práce - 15 minut přestávka.

DÔLEŽITÁ INFORMÁCIA

Ak chcete dosiahnuť najvyššiu spokojnosť, užiť si výkon produktu a naučiť sa všetky jeho vlastnosti a funkcie, prečítajte si pred použitím tohto produktu tento návod.

Pred použitím zariadenia si prečítajte návod na obsluhu a dodržujte pokyny v ňom uvedené. Výrobca neručí za škody spôsobené používaním zariadenia v rozpore s jeho určením alebo nesprávnou obsluhou.

Návod na obsluhu uschovajte tak, aby ho bolo možné použiť aj pri neskoršom použití produktu.

- Zariadenie slúži výhradne na domáce použitie. Nepoužívajte ho na iné účely, ktoré sa nezhodujú s jeho určením.
- Zariadenie pripojte len k zásuvke s uzemnením s charakteristikou zodpovedajúcou hodnotám na typovom štítku.
- Skontrolujte, či celkový príkon všetkých zariadení pripojených k nástennej zásuvke neprekračuje maximálnu záťaž poistky.
- Pokiaľ využívate predlžovaciu šnúru, skontrolujte, či celkový príkon techniky pripojenej na predlžovacej šnúre neprekračuje parametre zaťaženia predlžovacej šnúry. Kábel predlžujúcej šnúry položte tak, aby sa zamedzilo náhodným potiahnutím a zakopnutím o neho.
- Nedovoľte, aby napájací kábel visel na hrane stolu alebo police alebo aby sa dotýkal horúcich povrchov.
- Zariadenie je určené na ovládanie s pomocou externého časového spínača, samostatného diaľkového ovládača alebo iného zariadenia, ktorým možno prístroj automaticky spúšťať.
- Počas údržby zariadenie vždy bezpodmienečne odpojte od napájania.
- Pri odpájaní napájacieho kábla ho vždy vytiahnite zo zásuvky tak, že ho budete držať za zástrčku. Nikdy nevyťahujte napájací kábel ťahaním za kábel, pretože by sa mohla poškodiť zástrčka alebo kábel a v extrémnom prípade môže

dokonca dôjsť k smrteľnému úrazu prúdom.

- Je zakázané ponechávať zariadenie zapnuté a zapojené do zásuvky bez dozoru.
- Zariadenie neponárajte do vody ani do žiadnej inej kvapaliny.
- Zariadenie musí byť pravidelne čistené podľa pokynov popísaných v časti o čistení a údržbe zariadenia.
- Zariadenie neumiestňujte blízko zdrojov tepla, elektrických vykurovacích telies alebo na horúcu rúru. Neumiestňujte ho na žiadne iné zariadenia.
- Toto zariadenie môžu používať osoby s obmedzenými fyzickými, senzorickými a rozumovými schopnosťami, ako aj osoby, ktoré nemajú dostatočné vedomosti ani skúsenosti s používaním podobných zariadení, ibaže budú pod dohľadom, alebo ak budú príslušne preškolené ako sa toto zariadenie bezpečne používa a budú informovaní o potenciálnych rizikách.
- Počas používania zariadenia zachovávajte zvláštnu opatrnosť, pokiaľ sa v blízkosti nachádzajú deti alebo domáce zvieratá. Nepripusťte, aby si so zariadením hrali deti. Deti bez dohľadu nesmú vykonávať čistenie a údržbu zariadenia.
- Počas používania zariadenia zachovávajte zvláštnu opatrnosť, pokiaľ sa v blízkosti nachádzajú deti alebo domáce zvieratá. Nepripusťte, aby si so zariadením hrali deti.
- Zariadenie nepoužívajte v blízkosti horľavých materiálov.
- Zariadenie nevystavujte pôsobeniu atmosférických podmienok (dažďa, slnka atď.), ani ho nepoužívajte v podmienkach so zvýšenou vlhkosťou (kúpeľne, vlhké chaty).
- Pravidelne kontrolujte stav napájacieho kábla. Pokiaľ sa poškodil neodpojiteľný kábel napájania, musí byť vymenený u výrobcu alebo v špecializovanom servise, prípadne inou kvalifikovanou osobou, aby nevzniklo nebezpečenstvo.
- Nepoužívajte zariadenie s poškodeným napájacím káblom, zástrčkou alebo pokiaľ Vám spadlo alebo bolo poškodené

akýmkoľvek iným spôsobom, prípadne pokiaľ nepracuje správne. Zariadenie sami neopravujte, inak hrozí úraz. Poškodené zariadenie odovzdajte do príslušného servisu kvôli kontrole alebo vykonaniu opravy. Všetky opravy môžu robiť výhradne oprávnené servisy. Nesprávne urobená oprava môže pre užívateľa predstavovať vážne nebezpečenstvo.

- Používajte iba originálne príslušenstvo k zariadeniu alebo príslušenstvo odporúčané výrobcom. Používanie príslušenstva neodporúčaného výrobcom môže viesť k poškodeniu zariadenia a ohroziť bezpečnosť používania.
- Udržujte svoje pracovisko upratané a dobre osvetlené.
- Neporiadok a nedostatočné osvetlenie vedú k nehodám.
- Elektrické náradie nepoužívajte v prostredí s nebezpečenstvom výbuchu, tzn. v prítomnosti horľavých kvapalín, plynov alebo prachu.
- Chvilka nepozornosti môže viesť k strate kontroly nad náradím.
- Ak sú k dispozícii elektrické náradie na odsávanie alebo zber prachu, skontrolujte, či sú pripojené a správne fungujú. Použitie takéhoto elektrického náradia znižuje riziko prítomnosti prachu.
- Nenakláňajte sa s elektrickým náradím príliš ďaleko. Udržujte stabilnú polohu tela a rovnováhu. Vďaka tomu si zachováte lepšiu kontrolu nad elektrickým náradím v nepredvídaných situáciách.
- Vyhnite sa nechcenému spusteniu elektrického náradia. Pred pripojením elektrického náradia k elektrickej sieti skontrolujte, či sa vypínač nachádza vo vypnutej polohe (OFF). Prenášanie elektrického náradia s prstom na spúšti alebo pripájanie elektrického prúdu k sieti po jeho zapnutí môže viesť k nehode.
- Noste vhodné oblečenie. Nepracujte vo voľnom oblečení a pri práci nenoste šperky. Udržujte svoje vlasy, odev a rukavice mimo pohyblivých častí. Pohyblivé časti elektrického náradia

- môžu zachytiť a vtiahnuť voľný odev, šperky alebo dlhé vlasy.
- Pred spustením elektrického náradia z neho odstráňte všetky kľúče alebo nástroje. Nástroj alebo kľúč, ktorý je stále pripojený k rotujúcej časti elektrického náradia, môže spôsobiť zranenie.
 - Pri práci s elektrickým náradím buďte opatrní, sústreďte sa na prácu a používajte zdravý rozum. Nepoužívajte elektrické náradie, ak ste unavení alebo pod vplyvom drog, alkoholu alebo liekov. Chvilka nepozornosti pri práci s elektrickým náradím môže viesť k vážnej nehode.
 - Udržujte deti mimo pracovnej oblasti a **NEDOVOLTE** deťom, aby ťahali za napájací kábel - mohlo by to spôsobiť vážne zranenie.
 - Pred vykonávaním akýchkoľvek úprav, výmenou príslušenstva alebo pred odložením elektrického náradia otočte hlavný vypínač do polohy vypnuté, aby ste náradie odpojili od zdroja napájania. Také preventívne opatrenia znižujú riziko náhodného spustenia elektrického náradia.
 - Uistite sa, že sú ventilačné otvory bez nečistôt.
 - Zariadenie je možné používať iba v suchom, dobre osvetlenom prostredí.
 - Toto náradie by nemali používať osoby mladšie ako 16 rokov.

Elektrická bezpečnosť

Zariadenie pripojte výhradne iba do el. zásuvky el. obvodu, ktorého parametre sa zhodujú s parametrami, ktoré sú uvedené na výrobnom štítku.

Zástrčka elektronáradia musí byť kompatibilná s používanou elektrickou zásuvkou. Zástrčku napájacieho kábla nikdy žiadnym spôsobom neupravujte, neprerábajte, nemeňte. Originálne (tzn. nemodifikované) zástrčky a adekvátne elektrické zásuvky znižujú riziko zásahu el. prúdom.

Nedotýkajte sa uzemnených povrchov alebo povrchov, ktoré sú spojené s uzemnením (uzemňovacím obvodom), ako napr.

rúry, potrubia, radiátory, chladiace boxy ap. V prípade kontaktu s uzemnenými povrchmi alebo s povrchmi, ktoré sú spojené s uzemnením, riziko zásahu el. prúdom je oveľa vyššie.

Elektrické zariadenie chráňte pred zrážkami (dažďom, snehom) ako aj pred vlhkosťou. V prípade, ak do elektronáradia prenikne voda, zvyšuje sa riziko zásahu el. prúdom.

Nenapínajte prípojné káble. Napájací kábel v žiadnom prípade nepoužívajte na prenášanie, ťahanie elektronáradia, ani nevyťahujte z el. zásuvky ťahaním za kábel. Napájací kábel musí byť umiestnený v bezpečnej vzdialenosti od zdrojov tepla, olejov, ostrých hrán alebo pohyblivých častí. Poškodené alebo zamotané napájacie káble zvyšujú riziko zásahu el. prúdom.

Vždy predtým, než začnete pracovať, najprv skontrolujte napájací kábel. Nezačínajte pracovať, ak je napájací alebo predlžovací kábel predretý, prestrihnutý alebo akýmkoľvek iným spôsobom poškodený. Ak sa počas používania poškodí napájací kábel, zariadenie okamžite vypnite a vytiahnite zástrčku z el. zásuvky.

Keď elektronáradie používate vonku, môžete používať iba vodotesné predlžovacie káble, ktoré sú určené na používanie v exteriéri. Používanie predlžovacích káblov správneho typu znižuje riziko zásahu el. prúdom. Vodiče predlžovacieho kábla musia mať prierez aspoň $1,5 \text{ mm}^2$, ak je kábel kratší než 20 m, a ak je kábel dlhší, v rozpätí od 20 do 50 m, prierez aspoň $2,5 \text{ mm}^2$.

Aby ste zabezpečili náležitú ochranu pred zásahom el. prúdom, používaný el. obvod má mať vhodný prúdový chránič (RCD).

Používanie prúdového chrániča (RCD) znižuje riziko zásahu el. prúdom. Zariadenie môže byť pripojené (napájané) k el. obvodu, ktorý je chránený prúdovým chráničom, s menovitým aktivačným prúdom najviac 30 mA.

Všeobecné informácie

Toto zariadenie je určené výhradne iba na používanie, vykonávanie prác v domácich záhradách a záhradkách, v súlade s opisom a bezpečnostnými pravidlami, ktoré sú uvedené v tejto príručke.

Keď vypnete strunovú kosačku, struna/čepeľ ešte istý čas môže rotovať. Počkajte,

kým sa motor ako aj struna/čepeľ úplne nezastavia, predtým než zariadenie opäť spustíte.

Strunovú kosačku nevypínajte a nezapínajte v krátkych časových odstupoch.

Operátor strunovej kosačky musí mať obutú vhodnú obuv s protišmykovou podrážkou, a oblečené dlhé nohavice na ochranu nôh. Nepracujte naboso ani v žabkách alebo sandáloch.

Strunovú kosačku vždy držte oboma rukami.

Zariadenie používajte iba počas dňa alebo pri náležitom umelom osvetlení.

SYMBOLY

- Nasledujúce symboly môžu byť uvedené v príručke, návode alebo na výrobnom štítku náradia.
- Tieto označenia obsahujú dôležité informácie o výrobku, ako aj pokyny ohľadne používania výrobku.

	Prečítajte si používateľskú príručku.		Noste ochranu uší
	Všeobecné upozornenie		Používajte ochranné rukavice.
	Nebezpečenstvo požiaru		Noste ochranný odev
	Nebezpečenstvo zásahu el. prúdom		Noste ochrannú masku
	Noste ochranné okuliare		Používajte ochranu dýchacích ciest



Pokiaľ sa na zariadení nachádza symbol preškrtnutého odpadkového koša, znamená to, že sa na tento výrobok vzťahujú ustanovenia európskej smernice 2012/19/EU. Zoznámte sa s podmienkami týkajúcimi sa miestneho systému zberu elektrického a elektronického odpadu. Postupujte v súlade s miestnymi predpismi. Tento produkt nie je možné vyhodiť spoločne s bežným domácim odpadom. Správne odstránenie starého výrobku zabraňuje prípadným negatívnym následkom na prírodné prostredie a na ľudské zdravie.



Výrobok bol vyprodukovaný z vysoko kvalitných materiálov a súčiastok, ktoré možno recyklovať a znovu použiť.

Určenie:

Záhradné náradie je určené výhradne len na domáce používanie, na orezávanie a strihanie živých plotov a okrasných kríkov v záhradách. Nožnice nie sú určené na strihanie konárov, ktoré sú hrubšie než 20 mm.

Pred spustením zariadenia:

1. Rezné prvky musia byť vždy čisté, bez nečistôt. Po každom použití čepele vyčistite.
2. Čisté nože, bez nečistôt, náležite navzájom spolupracujú, čo znižuje riziko zakliesnenia pri strihaní rastlín.
3. Pri strihaní rezný prvok držte v náležitej vzdialenosti od tela a napájacieho kábla. Zariadenie môže ľahko odrezať prsty alebo predmety, ktoré sa dostanú medzi čepele.
4. Keď čepele pracujú, neodstraňujte zaseknutý materiál. Predtým, než začnete odstraňovať zaseknutý materiál, najprv sa uistite, či sa zariadenie nedá náhodne spustiť. Napriek tomu, že zariadenie má ochranu pred náhodným spustením, vždy existuje riziko, že dôjde k spusteniu zariadenia. Preto je potrebné použiť ďalšie bezpečnostné opatrenia, ako je vytiahnutie zástrčky z el. zásuvky.
5. Pred každým použitím skontrolujte technický stav reznej čepele. Vyštrbené, ohnuté alebo iným spôsobom poškodené čepele, vytvárajú dodatočné nebezpečenstvo. Vždy, keď dôjde k poškodeniu reznej jednotky, vymeňte ju, alebo kúpte nové zariadenie. Používanie elektronáradia s poškodenou reznou lištou je nebezpečné pre zdravie a život operátora.
6. Pri strihaní držte zariadenie iba za prednú rúčku a zadnú rúčku, pretože rezná lišta môže prestrihnúť skryté elektrické káble alebo vlastný napájací kábel.
7. Pred začatím práce skontrolujte, či sa v živom plote nenachádzajú žiadne predmety, ktoré nie sú časťou rastliny. - Drôty, prvky plotu, ako aj iné cudzie predmety, môžu poškodiť reznú čepele.
8. Nožnice na živý plot prenášajte držiac za prednú rúčku a s vypnutým motorom. Počas prenášania a uschovávania, na rezný prvok ochranný kryt, ktorý je súčasťou súpravy zariadenia. - Správne používanie zariadenia znižuje riziko vzniku úrazov a nehôd.
9. Nepoužívajte reznú lištu ako páku na zdvíhanie alebo presúvanie predmetov, ani na drvenie rastlín. - Zariadenie je navrhnuté na vykonávanie konkrétnych činností. Elektronáradie nepoužívajte na účely, na ktoré nebolo určené, keďže to vytvára možnosť vzniku nebezpečných situácií.
10. Ak elektronáradie spadne alebo dôjde k silnému nárazu, odporúčame, aby ste sa obrátili na servis.
11. Zabráňte, aby ste sa po istom čase používania zariadenia nedostali do rutiny. Rutina môže viesť k ignorovaniu bezpečnostných zásad, čo môže pri práci viesť k úrazom či nehodám.

POUŽÍVAJTE OSOBNÉ OCHRANNÉ PROSTRIEDKY

- Noste ochranné okuliare v súlade s normou EN 166
- Noste ochrannú masku v súlade s normou EN 149
- Používajte iné špecifické osobné ochranné prostriedky, podľa typu vykonávanej práce.

Popis zariadenia:

- | | |
|------------------------------|-------------------|
| 1. Zadná rúčka so zapínačom | 4. Čepeľ |
| 2. Plášť motora | 5. Napájací kábel |
| 3. Predná rúčka so zapínačom | |

POUŽÍVANIE ZARIADENIA**Kryt ruky.**

Pred začatím práce v prvom rade skontrolujte, či je ochranný kryt správne namontovaný. Ochranný kryt musí byť pevne namontovaný tak, aby nemohol náhodne sklznúť zo zariadenia. Preto kontrolujte náležitú dotiahnutie.

- Zapínanie:

Súčasne stlačte prepínač (3) na prednej rúčke a prepínač (1) na zadnej rúčke.

Vypínanie:

Uvoľnite ľubovoľný prepínač (3) alebo (1). Brzda čepele zastaví lopatky,

Strihanie živých plotov

Predtým, než začnete prácu, vyberte vetvy s väčšou hrúbkou než 20 mm, a odstrihnite ich záhradnými nožnicami.

Odporúčame, aby ste strihanie živého plota začali od bokov. Najprv presúvajte nožnice zhora dole, odstráňte hlavné výhonky rastlín a následne opravte líniu, presúvajte nožnice zdola hore. Keď ostriháte boky živého plota, môžete začať strihať jeho vrchnú stranu (vrch). Pred začatím práce správne náležite nastavte nosný popruh alebo postroj (traky).

Údržba.

Na mazanie lišty nepoužívajte pevné mazivo. Reznú čepeľ po každom použití okrem vyčistenia aj jemne namažte. Na tento účel používajte konzervačný olej, riedky strojový olej alebo špeciálny aerosólový mazací prostriedok.

Povrchy rúčok udržiavajte suché, čisté a bez akýchkoľvek nečistôt, predovšetkým bez mastnoty

TECHNICKÉ PARAMETRE:

Hitrost bez obremenitve 1 700 /min

Maksimálna šírina rezanja: 16 mm

Dĺžina rezálneho elementa: 45 cm

Razdalja med zobmi: 30 mm

Napajanje: 230-240 V ~ 50Hz,

Nazivna moč: 450 W, Največja moč: 1350 W

Hluk a vibrácie.

Hluk a vibrácie boli merané v súlade s 2000/14/EC & 2005/88/EC

Hlučnosť: Úroveň akustického tlaku LpA: 91,00 dB (A)

Odchýlka (nepresnosť) KpA: 3,00 dB (A)

Nameraná úroveň akustického výkonu LwA: 99,00 dB (A)

Odchýlka (nepresnosť) KwA: 1,10 dB (A)

Zaručená úroveň akustického tlaku: LwA: 100,00 dB (A)

Celková hodnota vibrácií a odchýlka (nepresnosť) merania (K):= 1.5 m/s²

Hodnota vibrácií pôsobiacich na horné končatiny: Zadná rukoväť:ah=3,1 m/s², Predná rukoväť: ah= 3,5 m/s²

Deklarovaná celková hodnota vibrácií bola meraná štandardnou testovacou metódou a môže sa používať na porovnanie

jedno náradia/zariadenie s druhým. Uvedená hodnota emisií vibrácií sa môže používať na predbežný odhad negatívnych vplyvov.

Po každých 15 minútach práce – 15 minútová prestávka.

FONTOS INFORMÁCIÓK

A legnagyobb elégedettség elérése, a termék teljesítményének élvezete, valamint a termék összes jellemzőjének és funkciójának megismerése érdekében kérjük, a termék használata előtt olvassa el ezt a kézikönyvet.

A készülék használata előtt olvassa el a kezelési útmutatót, és kövesse az abban foglalt utasításokat. A gyártó nem vállal felelősséget a készülék rendeltetésétől eltérő használatából vagy helytelen kezeléséből eredő károkért.

A kezelési útmutatót meg kell őrizni, hogy a termék későbbi használata során is felhasználható legyen.

- A készülék kizárólag háztartási használatra alkalmas. Más, nem rendeltetészerű célokra nem használható.
- A készüléket az adattáblán feltüntetett értékeknek megfelelő aljzatba csatlakoztassa.
- Győződjön meg arról, hogy az aljzatba csatlakoztatott berendezések teljes áramfelvétele nem haladja meg a biztosíték maximális teljesítményét.
- Amennyiben hosszabbítót vesz igénybe, ellenőrizze, hogy a hosszabbítóhoz csatlakoztatott berendezések teljes áramfelvétele nem haladja meg a hosszabbító teljesítményének paramétereit. A hosszabbító vezetékét helyezze el úgy, hogy véletlen ne lehessen rálépni vagy megbotlani.
- Ne engedje, hogy a tápvezeték az asztal vagy pult szélén lelógjon, illetve forró felülethez érjen.
- A készüléket külső időzített kapcsolóval, külön távirányítóval vagy egyéb, a berendezés automatikus kapcsolását biztosító készülékkel nem használható.
- Karbantartás előtt mindig és feltétlenül, a csatlakozódugót húzza ki az aljzataból.
- A tápvezetékét az aljzataból mindig a csatlakozódugónál tartva húzza ki. A tápvezetékét az aljzataból vezetéknél fogva sose húzza, mivel a csatlakozódugó vagy a vezeték

megsérülhet,

- szélsőséges esetekben halállal járó áramütést okozhat.
- Soha ne hagyja a készüléket felügyelet nélkül, amíg csatlakoztatva van az aljzathoz.
- A készüléket vízbe vagy egyéb folyadékba ne merítse.
- A készüléket a Tisztítás és karbantartás részben foglaltak szerint, rendszeresen tisztítsa.
- A készüléket hőforrás, láng, elektromos fűtőelem közelében vagy forró sütőre ne helyezze. A készüléket egyéb más berendezésre ne tegye.
- A készüléket és a tápkábelt gyermekektől tartsa távol. A készüléket használhatják fizikai, érzékszervi vagy mentális fogyatékkal rendelkező, valamint a hasonló típusú készülékek használata terén tapasztalattal és tudással nem rendelkező személyek, amennyiben felügyelet alatt állnak, vagy utasításokkal és információkkal látják el őket a készülék biztonságos használatát, valamint a fennálló veszélyeket illetően.

Gyermekeknek tilos a készülékkel játszani. Felügyelet nélkül a gyermekek a készülék tisztítását és karbantartását nem végezhetik.

- Különös óvatossággal használja a készüléket, ha a közelben gyermekek vagy háziállatok tartózkodnak. Ne engedje, hogy a gyermekek a készülékkel játszanak.
- A készüléket gyúlékony anyagok közelében ne használja.
- A készüléket kültéri behatások (eső, nap, stb.) előtt védje, valamint magas páratartalmú helységekben ne használja (fürdőszoba, nyirkos faházak).
- A tápvezeték állapotát rendszeresen ellenőrizze. Amennyiben leválaszthatatlanul rögzített tápkábel hibásodik meg, a veszély elkerülése érdekében kizárólag a gyártó, szakosodott szakszerviz vagy szakképesítéssel rendelkező személy cserélheti ki.
- Hibás tápvezetékkel vagy csatlakozódugóval, illetve ha a

készülék leesett, más módon megsérült vagy nem megfelelő módon üzemel, a készüléket sosem vegye használatba. A készüléket önállóan ne javítsa, áramütést okozhat. A hibás készüléket ellenőrzés vagy javítás céljával megfelelő szakszervizben adja le. A készüléket kizárólag erre jogosult szervizek javíthatják. A nem megfelelőképpen végzett javítás a felhasználó számára komoly kockázatot jelent.

- A készülékhez kizárólag eredeti vagy a gyártó által ajánlott kelékeket használjon. A gyártó által nem ajánlott kellékek használata a készülék meghibásodását okozhatja és a felhasználó biztonságát veszélyezteti.
- Tartsa rendben és jól megvilágítva a munkahelyét.
- A rendetlenség és a nem megfelelő világítás balesetekhez vezethet.
- Ne használjon elektromos szerszámokat robbanásveszélyes környezetben, azaz gyúlékony folyadékok, gázok vagy por jelenlétében.
- Egy pillanatnyi figyelmetlenség a szerszám feletti uralom elvesztését kockáztatja.
- Ha van lehetőség porelszívó vagy porgyűjtő elektromos szerszámok felszerelésére, ellenőrizze, hogy azok fel vannak-e szerelve és megfelelően működnek-e. Az ilyen elektromos szerszámok használata csökkenti a por jelenléte által jelentett kockázatot.
- Ne dőljön túlságosan rá az elektromos kéziszerszámmra. Tartsa meg a stabil testtartását és az egyensúlyát. Ez segíthet abban, hogy előre nem látható helyzetekben jobban kézben tarthassa az elektromos szerszámot.
- Kerülje az elektromos szerszám akaratlan elindítását. Győződjön meg róla, hogy a hálózati kapcsoló OFF állásban van, mielőtt az elektromos szerszámot a hálózatra csatlakoztatja. Balesethez vezethet, ha az elektromos szerszámot úgy viszi, hogy az ujja a gombon van, vagy ha bekapcsolás után dugja be az elektromos szerszámot.

- Viseljen megfelelő ruházatot. Ne dolgozzon laza ruhában, és ne viseljen ékszereket munka közben. Tartsa távol a haját, a ruházatot és a kesztyűt a mozgó alkatrészekről. Az elektromos szerszám mozgó részei megragadhatják és behúzhatják a laza ruhadarabokat, ékszereket vagy a hosszú haját.
- Elindítás előtt távolítsa el a villanykulcsokat vagy szerszámokat az elektromos eszközökből. Az elektromos szerszám forgó részéhez még mindig csatlakoztatott szerszám vagy kulcs személyi sérülést okozhat.
- Legyen óvatos, amikor elektromos szerszámokkal dolgozik, koncentráljon a munkájára, és józan ésszel járjon el. Ne használjon elektromos szerszámot fáradtan, illetve kábítószer, alkohol vagy gyógyszer hatása alatt. Egy pillanatnyi figyelmetlenség is súlyos balesethez vezethet az elektromos szerszámmal végzett munka során.
- Tartsa távol a gyerekeket a munkaterülettől, és NE engedje, hogy a gyerekek meghúzzák a tápkábelt - ez súlyos sérülést okozhat.
- Mielőtt bármilyen beállítást elvégezne, tartozékot cserélne vagy tárolná az elektromos szerszámot, állítsa a kapcsolót kikapcsolt állásba, hogy az elektromos szerszámot leválassza az áramforrásról. Az ilyen óvintézkedések csökkentik az elektromos szerszám véletlen elindításának kockázatát.
- Győződjön meg arról, hogy a szellőzőnyílásokban nincsenek lerakódások.
- A készüléket csak száraz, jól megvilágított környezetben szabad használni.
- Ezt az eszközt 16 év alattiak nem használhatják.

Elektromos biztonság

A készüléket az adattáblán feltüntetett értékeknek megfelelő aljzatba csatlakoztassa.

A szerszám dugójának illeszkednie kell az elektromos aljzatba.

Soha ne módosítsa a tápkábel csatlakozóját semmilyen módon. A nem módosított csatlakozók és a megfelelő elektromos aljzatok csökkentik az elektromos áramütés kockázatát.

Kerülje a földelt vagy földzártatos készülékek, pl. csövek, fűtőtestek, radiátorok, hűtőszekrények megérintését. A földelt vagy földzártatos alkatrészek érintése növeli az elektromos áramütés kockázatát.

Ne tegye ki a terméket eső vagy nedvesség hatásának. Ha víz kerül a szerszámba, nő az áramütés veszélye.

Ne feszítse meg a csatlakozókábeleket. Soha ne a kábelnél fogva hordozza vagy húzza az elektromosan működtetett készüléket és ne a kábelnél fogva húzza ki a dugót a konnektorból. Tartsa távol a csatlakozókábelt a hőforrásoktól, az olajtól, az éles peremektől és a mozgó alkatrészekről. A sérült vagy összegabalyodott kábelek növelik az elektromos áramütés kockázatát.

A munka megkezdése előtt ellenőrizze a tápkábelt. Ne használja a készüléket, ha a tápkábel vagy a hosszabbító kopott, vágott vagy egyéb módon sérült. Ha a tápkábel megsérül a használat során, kapcsolja ki a készüléket, és húzza ki a konnektorból.

A szerszám kültéri használata esetén a csatlakozókábeleket vízálló hosszabbítóval kell meghosszabbítani. Ilyen hosszabbító használata csökkenti az elektromos áramütés kockázatát. A hosszabbító kábelének keresztmetszete legalább $1,5 \text{ mm}^2$ legyen, ha a kábel hossza kisebb, mint 20 m, és ha a kábel hossza 20 és 50 m között van, a minimális keresztmetszet $2,5 \text{ mm}^2$ legyen.

A hálózati feszültség okozta áramütés elleni védelemként áram-védőkapcsolót (RCD) kell használni. Az RCD használata csökkenti az áramütés kockázatát. A berendezést legfeljebb 30 mA névleges áramerősségű árammegszakítóval kell ellátni.

Általános információ

Ez a készülék kizárólag a jelen használati útmutatóban leírtak szerint használható, kerti munkák során.

A szegélynyíró kikapcsolása után a damil/kés még egy ideig forog. Várja meg, hogy

teljesen megálljon a motor és damil/tárcsa, mielőtt ismét bekapcsolná a készüléket.

Ne kapcsolja be és ki a fűnyírót rövid időközönként.

A lábak védelme érdekében a szegélynyíró kezelőjének megfelelő, csúszásmentes talpú cipőt és hosszú szárú nadrágot kell viselnie. Ne dolgozzon mezítláb, papucsban vagy szandálban.

A szegélynyírót mindig két kézzel használja.

Csak nappal vagy jó mesterséges megvilágítás mellett használja a készüléket.

SZIMBÓLUMOK

- A használati utasításban vagy a szerszám adattábláján a következő szimbólumok jelenhetnek meg.
- Ezek a jelölések fontos információkat tartalmaznak a termékkel és a használati útmutatóval kapcsolatban.

	Olvassa el a használati útmutatót.		Viseljen fülvédőt
	Általános figyelmeztetés		Használjon védőkesztyűt
	Tűzveszély		Viseljen védőruházatot
	Áramütés veszélye		Viseljen védőmaszkot
	Viseljen védőszemüveget		Viseljen légzésvédő készüléket



Amennyiben a berendezésen áthúzott szemeteskosár jelölés található, a termék a 2012/19/EU irányelv rendelkezései hatálya alá tartozik. Kérjük, ismerkedjem meg a helyi elektromos és elektronikus hulladékgyűjtési rendszer szabályaival. A helyi előírások szerint járjon el. A terméket háztartási hulladékokkal együtt nem dobja ki. Az elhasznált termék megfelelő ártalmatlanításával a természetre és emberi egészségre gyakorolt esetleges káros hatásait akadályozza meg.



A termék kiváló minőségű, újrahasznosítható anyagokból és alkatrészekből készült.

Rendeltetés:

A kerti szerszám otthoni használatra, nyírásra, kerti sövény és díszcserje vágására szolgál. Ne vágjon a pengével 20 mm-nél vastagabb ágakat.

A készülék elindítása előtt:

1. A vágóelemeknek mindig szennyeződéstől mentesnek kell lenniük. Minden használat után tisztítsa meg a pengéket.
2. A szennyeződéstől mentes kések megfelelően működnek, ezáltal csökkentve a metszett növényekbe való ékelődés kockázatát.
3. Vágáskor tartsa távol a vágóelemet a testétől és a tápkábelről. A készülék könnyen el tudja vágni az ujjait vagy a pengék közé kerülő tárgyakat.
4. Ne távolítsa el a beszorult anyagot, amíg a pengék működésben vannak. A beékelődött anyag eltávolítása előtt győződjön meg arról, hogy a készülék nem kapcsolható be véletlenszerűen. Annak ellenére, hogy a készülék fel van szerelve a véletlen beindítás elleni védelemmel, mindig fennáll a beindítás veszélye. Ebből kifolyólag további óvintézkedést kell tenni, a dugó konnektorból való kihúzásával.
5. Minden használat előtt ellenőrizze a vágópenge műszaki állapotát. A letört, meghajlott vagy más módon sérült pengék további veszélyt jelentenek. Ha a vágóegység megsérül, ki kell cserélni, vagy a gépet ki kell cserélni egy újra. A szerszám sérült vágópengével való használata veszélyt jelent a kezelő egészségére és életére.
6. Vágáskor csak az elülső fogantyúnál és a hátsó fogantyúnál fogva fogja meg a gépet, mivel a vágósín rejtett elektromos vezetékeket vagy a saját tápkábelét is átvághatja.
7. A munka megkezdése előtt ellenőrizze, hogy nincsenek-e olyan tárgyak a sövényben, amelyek nem részei a növénynek. - A huzalok, kerítéselemek és egyéb idegen tárgyak károsíthatják a vágópengéket.
8. A sövénynyírót az elülső fogantyúnál fogva kell hordozni, kikapcsolt motorral. Szállítás és tárolás során védőburkolatot kell felszerelni a vágóelemre. - A készülék megfelelő működése csökkenti a sérülések kockázatát.
9. Ne használja a vágólécet tárgyak emeléséhez vagy mozgatásához, valamint növények aprításához. - A készülék konkrét tevékenységek elvégzésére lett tervezve. Az elektromos szerszám nem rendeltetésszerű használata veszélyes helyzetek kialakulásához vezethet.
10. Ha a szerszám leesik, vagy erős ütés éri, javasoljuk, hogy forduljon szervizhez.
11. Ügyeljen arra, hogy a készülék gyakori használata esetén ne rutinszerűen használja azt. A rutinszerű használat a biztonsági szabályok figyelmen kívül hagyását eredményezheti, ami balesetet okozhat munkavégzés közben.

HASZNÁLJON SZEMÉLYI VÉDŐFELSZERELÉST

- Viseljen az EN166 szabványnak megfelelő védőszemüveget
- Viseljen az EN149 szabványnak megfelelő védőmaszkot
- Az elvégzett munka típusától függően használjon más precíziós személyi védőeszközt.

Termékleírás:

- | | |
|------------------------------------|-------------|
| 1. Hátsó fogantyú kapcsológombbal | 4. Penge |
| 2. Motor burkolata | 5. Tápkábel |
| 3. Elülső fogantyú kapcsológombbal | |

A KÉSZÜLÉK HASZNÁLATA

Kézfej védelme

A munka megkezdése előtt ellenőrizze, hogy a kézvédő megfelelően van-e felszerelve. A védőburkolatot szilárdan kell rögzíteni, hogy véletlenül ne csússzon le a készülékről. Ehhez ellenőrizze a meghúzását.

- Bekapcsolás:

Nyomja meg egyszerre az elülső fogantyú kapcsolóját (3) és a hátsó fogantyú kapcsolóját (1).

Kikapcsolás:

Engedje fel a (3) vagy (1) kapcsolót. A pengék leállítják a pengéket.

Sövénnyek vágása

A munka megkezdése előtt válassza ki a 20 mm-nél nagyobb átmérőjű ágakat és azokat ágvágóval vágja át.

Ajánlott a sövénynyírást oldalról elkezdni. Először az ollót fentről lefelé mozgatjuk, eltávolítva a növények fő hajtásait, majd az ollót felfelé mozgatva korrigáljuk a vonalakat. A sövény oldalainak nyírása után elkezdheti a gerinc (csúcs) vágását.

Karbantartás.

A lécs kenéséhez ne használjon zsírt. A tisztítás mellett a penge minden használat után kenést igényel. Erre a célra használjon tartósító olajat, vékony réteg gépolajat vagy speciális aeroszolos kenőanyagokat.

A fogófelületeket tartsa szárazon, tisztán és olajtól és kenőanyagtól mentesen

MŰSZAKI ADATOK:

Sebesség terhelés nélkül 1700 / min

Maximális vágási szélesség: 16 mm

Vágóelem hossza: 45 cm

Fogtávolság: 30 mm

Tápegység: 230-240 V ~ 50Hz,

Névleges teljesítmény: 450 W, Maximális teljesítmény: 1350 W

Zaj és rezgés.

A zaj és a rezgés mérése az 2000/14/EC & 2005/88/EC

Zajkibocsátás: Hangnyomásszint LpA: 91,00 dB (A)

KpA eltérés: 3,00 dB (A)

Mért LwA-hangteljesítményszint: 99,00 dB (A)

KwA eltérés: 1,10 dB (A)

Garantált zajnyomás: LwA: 100,00 dB (A)

Teljes rezgésérték és mérési bizonytalanság (K):= 1.5 m/s²

Felső végtag rezgési értéke: Hátsó fogantyú : ah=3,1 m/s²; Első fogantyú : ah=3,5 m/s²

A megadott rezgési összértéket a szabványos vizsgálati módszer szerint mérik, és eszközök összehasonlításra alkalmas.

Az adott rezgés kibocsátási érték felhasználható a negatív hatás előzetes becslésére.

Minden 15 perc üzemelés után – 15 perc szünet.

POMEMBNE INFORMACIJE

Prosimo, da za zagotovitev kar največjega zadovoljstva z napravo in njeno učinkovitostjo ter v cilju seznanitve z vsemi njenimi značilnostmi in funkcijami, pred začetkom dela z napravo preberete ta navodila za uporabo.

Pred začetkom uporabe naprave preberite navodila za uporabo in ravnajte skladno z v njih vsebovanimi navodili in opozorili. Proizvajalec ne odgovarja za nobeno škodo, nastalo zaradi uporabe naprave neskladno z njeno namembnostjo ali na nepravilen način.

Navodila za uporabo je treba varno shraniti, da bodo na voljo, če bodo morebiti potrebna v zvezi s kasnejšo uporabo izdelka.

- Naprava je namenjena uporabi izključljivo v gospodinjstvu. Uporabljati napravo izključljivo v skladu z namenom.
- Napravo se sme priključiti le na vtičnico, ki odgovarja opisu na podatkovni ploščici.
- Preveriti je treba, ali skupna poraba toka naprav, ki so priklopljene na stensko vtičnico ne presega maksimalne obremenitve varovalke.
- Le se uporablja podaljšek, je treba preveriti, ali skupna poraba moči naprav, ki so priklopljene na podaljšek, ne presega parametrov obremenitve podaljška. Žico podaljška je treba namestiti na način, ki izključuje naključno spotikanje.
- Napajalna žica ne sme biti obešena na robu mize ali police, isto tako ne sme se dotikati vročih površin.
- Napravo se ne sme upravljati z zunanjim časovnim stikalom, daljinskim upravljalnikom oz. drugo opremo, ki napravo lahko avtomatsko izklopi.
- Pred začetkom vzdrževalnih del je treba napravo nujno izklopiti iz napajanja.
- Med odstranjevanjem napajalne žice je treba vedno držati za vtičnico. Nikoli
- ne vleci za kabel, ker na ta način se lahko poškoduje vtičnica

- oz. kabel, v skrajnih primerih pa celo pride do smrtonosnega električnega udara.
- Ko je naprava priklopljena na vtičnico, je ne smete pustiti brez nadzora.
- Naprave na dati v vodo ali kakšno drugo tekočino.
- Napravo je treba redno čistiti, skladno s priporočili, ki jih določa poglavje o Čiščenju in vzdrževanju.
- Naprave na nameščati v bližini virov toplote, plamena, električnega grelca oz. na vroči pečici. Naprava se ne sme nahajati na kakšni drugi napravi.
- Naprava se ne sme nahajati na kakšni drugi napravi. Naprave ne smejo uporabljati otroci. Skupaj s kablom jo hranite zunaj dosega otrok. Napravo lahko uporabljajo osebe z omejeno fizično, čutno ali duševno sposobnostjo pa tudi osebe, ki niso usposobljene za uporabo oz. nimajo izkušenj uporabe tovrstnih naprav, in sicer pod pogojem, da bodo nadzorovane oz. da jim bodo razloženi uporaba te naprave na varen način ter morebitna tveganja.
- Če so v bližini naprave ali hišni ljubimčki, je treba med uporabo aparata biti posebno pozoren. Otroki se ne smejo igrati z napravo.
- Naprave ne uporabljati v bližini vnetljivih snovi.
- Naprave ne izpostavljati vremenskim razmerjem (dež, sonce in drugo) ter ne uporabljati v pogojih povišane vlažnosti (kopalnica, vlažne kemping hiše).
- Občasno je treba preveriti stanje napajalne žice. V primeru, ko pride do poškodbe napajalne žice, jo je treba zamenjati pri proizvajalcu oz. v pooblaščenem servisnem podjetju, da se preprečijo morebitne nevarnosti.
- Ne uporabljati naprave, ko sta napajalna žica ali vtičnica pokvarjena, ko je naprava na katerikoli drugi način poškodovana oz. njeno delovanje ni pravilno. Naprave ne popravljajte sami (nevarnost električnega udara). Poškodovano napravo dostavite v pristojno servisno

podjetje, kjer bo le-ta pregledana in po potrebi popravljena. Kakršnakoli popravila naj opravljajo samo pooblaščen servisna podjetja. Neustrezno popravilo predstavlja veliko nevarnost za uporabnika.

- Uporabljajte samo originalne oz. s strani proizvajalca priporočene dodatke in pripomočke. Uporaba neustreznih dodatkov lahko privede do poškodbe naprave ter nevarnosti za človekovo zdravje.
- Skrbite za red na delovnem mestu in za njegovo dobro osvetljenost.
- Nered in nezadostna osvetljenost sopovzročata nesreče.
- Ne uporabljajte električnega orodja v potencialno eksplozivnem okolju, tj. v bližini vnetljivih tekočin, plinov ali prahu.
- Trenutek nepazljivosti lahko povzroči izgubo kontrole nad orodjem.
- Če obstaja možnost montaže orodja za odsesavanje ali zbiranje prahu, preverite, ali so ta orodja nameščena in ali pravilno delujejo. Uporaba takšnih dodatnih električnih orodij zmanjša nevarnost, ki jo ustvarja prisotnost prahu.
- Ne nagibajte se predaleč z električnim orodjem v rokah. Ohranjajte stabilno držo in ravnotežje. Tako boste ohranili kontrolo nad električnim orodjem v nepredvidenih situacijah.
- Preprečujte možnost nenamernega zagona električnega orodja. Pred priklopom električnega orodja na električno omrežje se prepričajte, da je vklopno stikalo v položaju OFF. Prenašanje električnega orodja s prstom na sprožilcu ali priklop električnega orodja na omrežje po predhodnem vklopu stikala na napravi lahko povzroči nesrečo.
- Nosite primerna oblačila. Za delo ne uporabljajte ohlapnih oblačil in med delom ne nosite nakita. Držite lase, oblačila in rokavice stran od gibljivih delov. Premični deli električnega orodja lahko zgrabijo za dele takih ohlapnih

- oblačil, za nakit ali dolge lase ter jih potegnejo v napravo.
- Pred zagonom električnega orodja odstranite iz njega vse ključe. Orodje ali ključ, ki ostane priklopljen na vrtljivi del električnega orodja, lahko povzroči telesne poškodbe.
 - Pri delu z električnim orodjem bodite previdni, osredotočeni na izvajano delo ter miselno in zdravorazumsko prisotni. Ne sme se uporabljati električnega orodja v primeru utrujenosti ali pod vplivom drog, alkohola ali zdravil. En sam trenutek nepazljivosti med uporabo električnega orodja lahko povzroči hudo nesrečo.
 - Skrbite za to, da bodo otroci stran od delovnega območja in NE dovoljajte, da bi otroci vlekli za napajalni kabel – to lahko povzroči hude telesne poškodbe.
 - Pred izvedbo kakršne koli ponastavitve, menjave pribora ali pred odložitvijo električnega vedno prej izklopite napravo s stikalom, da lahko potem električno orodje odklopite od vira napajanja. Takšno previdnostno ravnanje zmanjša nevarnost nenamerne zagona električnega orodja.
 - Prepričati se je treba, da v prezračevalnih odprtinah ni usedlin.
 - Napravo se sme uporabljati samo v suhem, dobro osvetljenem okolju.
 - Tega orodja ne smejo uporabljati osebe, mlajše od 16 let.

Električna varnost

Napravo se sme priključiti le na vtičnico, ki odgovarja opisu na podatkovni ploščici.

Vtič električnega orodja se mora ujemati z električno vtičnico. Nikoli in na nobeden način ne spreminjajte konstrukcije vtiča. Originalni vtiči in primerne električne vtičnice omejujejo tveganje električnega udara.

Izogibajte se stiku z ozemljenimi površinami oz. površinami, zavarovanimi pred kratkim stikom, kot so cevi, grelci, radiatorji in hladilniki. V primeru stika z ozemljeno površino oz. površino

zavarovano pred kratkim stikom se poveča tveganje električnega udara.

Ne izpostavljajte naprav z električnim pogonom dežju ali vlagi. Ko voda prodre v električno orodje, raste tveganje električnega udara.

Ne nopenjajte priključnih kablov. Ne uporabljajte priključnega kabla za prenašanje ali vlečenje naprave z električnim pogonom. Ne vlecite za kabel, ko hočete odklopiti napravo iz napajanja. Priključni kabel držite stran od virov toplote, olj, ostrih robov in premičnih delov. Poškodovanju ali zataknjeni kabli povečajo tveganje električnega udara.

Pred začetkom del preverite stanje priključnega kabla. Ne začenjajte z delom, če sta napajalni kabel ali podaljšek pretrgana, prerezana ali na kateri koli drug način poškodovana. Če se napajalni kabel poškoduje med delom, takoj izklopite napravo in povlecite vtič iz omrežne vtičnice.

Če električno orodje uporabljate na prostem, podaljšajte priključne kable s pomočjo podaljškov. Podaljški morajo biti neprepustni za vodo in primerni za delo na prostem. Z uporabo tovrstnega podaljška zmanjšate tveganje električnega udara. Premer jedra podaljška mora biti najmanj $1,5 \text{ mm}^2$, če je dolžina kabla manjša od 20 m, pri dolžini kabla med 20 in 50 m pa najmanjši premer $2,5 \text{ mm}^2$.

Kot zaščito pred električnim udarcem uporabite odklopnik na preostali tok (RCD). Z uporabo odklopnika RCD zmanjšate tveganje električnega udara. Napravo napajajte preko stikala na diferenčni tok z nazivnim tokom ne več kot 30 mA.

Splošne informacije

Naprava je namenjena delom na vrtu v skladu z opisom in varnostnimi načeli iz teh navodil za uporabo.

Po izklopu kosilnice se nitka/rezilo še nekaj časa vrtili. Počakajte, da se motor in nitka/rezilo popolnoma ustavita, preden ponovno vklopite napravo.

Ne vklopite kosilnice takoj po tem, ko ste jo izklopili. Operater kosilnice mora nositi primerno, nedrsečo obutev in dolge hlače za zaščito nog. Ne uporabljajte naprave, če ste bos ali imate natikače/sandale.

Kosilnico vedno držite z obema rokama.

Napravo uporabljajte le podnevi ali pri dobri umetni svetlobi.

SIMBOLI

- V priročniku ali na tipski tablici orodja se lahko pojavijo spodaj navedeni simboli.
- Te oznake prinašajo pomembne informacije o izdelku in nasvete glede uporabe le-tega.

	Prebrati uporabniški priročnik.		Nositi zaščito za sluh
	Splošna opozorila		Nositi zaščitne rokavice
	Nevarnost požara		Nositi zaščitno obleko
	Tveganje električnega udara		Nositi zaščitno masko
	Nositi zaščitna očala		Uporabite zaščito za dihala



Če se na napravi nahaja oznaka - prekrizan zabojnik za odpadke, to pomeni, da za izdelek veljajo določila evropske smernice 2012/19/EU. Seznaniti se je treba z lokalnimi zahtevami za zbiranje električnih ter elektronskih odpadkov. Ukrepati je treba v skladu z lokalnimi predpisi. Izdelka se ne sme odstranjevati skupaj z navadnimi odpadki. Ustrezno odstranjevanje starega izdelka pomaga izključiti morebitne negativne učinke na okolje in človekovo zdravje.



Naprava izdelana iz visokokakovostnih materialov ter komponent, ki se lahko reciklirajo in ponovno uporabijo.

Namen:

Vrtno orodje je namenjeno domači uporabi, za obrezovanje živih mej in okrasnih grmovnic na vrtovih. S škarjami je prepovedano rezati veje, debelejšje od 20 mm.

Pred zagonom naprave:

1. Rezalni elementi morajo biti vedno čisti. Rezila očistite po vsaki uporabi.
2. Neumazana rezila nemoteno delujejo skupaj in zmanjšujejo tveganje, da bi se zataknili na rastline, ki jih želite obrezati.
3. Med rezanjem držite rezalni element stran od telesa in napajalnega kabla. Naprava zlahka odreže prste ali predmete, ki padejo med rezila.

4. Ne odstranjujte zagozdenega materiala, medtem ko rezila delujejo. Preden odstranite zagozdeni material, se prepričajte, da ne obstaja tveganje naključnega zagona naprave. Kljub dejstvu, da je naprava opremljena z zaščito pred nenamernim zagonom, vedno obstaja tveganje, da se bo zagnala. Zato je potrebna dodatna previdnost - izvlecite vtič iz vtičnice.
5. Pred vsako uporabo preverite tehnično stanje rezila. Zlomljena, upognjena ali kako drugače poškodovana rezila povzročajo dodatno nevarnost. V primeru poškodbe rezalnega kompleta ga je treba zamenjati ali kupiti novo napravo. Uporaba električnega orodja s poškodovano rezalno lestvico je nevarna za zdravje in življenje uporabnika.
6. Pri rezanju električno orodje držite samo za sprednji in zadnji ročaj, saj lahko rezalni meč prereže skrito električno napeljavo ali svoj napajalni kabel.
7. Pred začetkom dela preverite, da v živi meji ni predmetov, ki niso del rastline. - Žice, elementi ograje in drugi tujki lahko poškodujejo rezila.
8. Škarje za živo mejo nosite za sprednji ročaj. Ob tem mora biti motor ugasnjen. Med transportom in skladiščenjem mora biti priložena zaščita nameščena na rezalni element. - Pravilno ravnanje z napravo zmanjša tveganje za poškodbe.
9. Rezilne letvice ne uporabljajte kot vzvod za dvigovanje ali premikanje predmetov ali za drobljenje rastlin. - Naprava je bila zasnovana za izvajanje določenih dejavnosti. Uporaba električnega orodja za namene, za katere ni bilo predvideno, lahko povzroči nevarno situacijo.
10. Priporočamo, da se obrnete na servisni center, če električno orodje pade na tla ali je izpostavljeno močnemu udarcu.
11. Izogibajte se rutini pri delu z napravo. Rutina lahko privede do neupoštevanja varnostnih pravil in, posledično, nesreč pri delu.

UPORABLJATI OSEBNO VAROVALNO OPREMO

- Nositi zaščitna očala po standardu En166
- Nositi zaščitne maske po standardu En149
- Uporabljati drugo osebno varovalno opremo, odvisno od vrste delovnih obveznosti.

Opis naprave

- | | |
|------------------------------------|-------------|
| 1. Hátsó fogantyú kapcsológombbal | 4. Penge |
| 2. Motor burkolata | 5. Tápkábel |
| 3. Elülsó fogantyú kapcsológombbal | |

Zaščita rok.

Pred začetkom dela najprej preverite, ali je ščitnik za roke pravilno nameščen. Ščitnik mora biti trdno nameščen, da naključno ne zdrsne z naprave. V ta namen preverite popolnost privijanja.

-Vklop:

Naenkrat pritisnite preklopnik stikala (3) na sprednjem držalu in stikalo (1) na zadnjem držalu.

Izklop:

Sprostite katerokoli stikalo (3) ali (1). Zavora rezila povzroči, da se rezila ustavijo,

Rezanje žive meje

Pred začetkom dela je potrebno izbrati veje s premerom več kot 20 mm in jih obrezati z obrezovalcem. Živo mejo je priporočljivo začeti obrezovati s strani. Najprej premaknite škarje od zgoraj navzdol in odstranite glavne poganjke rastlin, nato prilagodite linije s premikanjem škarij navzgor. Ko obrežete strani žive meje, lahko začnete rezati zgornji del.

Vzdrževanje.

Uporaba trdnega maziva za mazanje letvice ni dovoljena. Po vsaki uporabi rezilo poleg čiščenja zahteva tudi malo mazanja. Uporabite vzdrževalno olje, redko strojno olje ali posebno čistilno-mazalno pršilo.

Površine za oprijem naj bodo suhe, čiste ter brez olja in maziv.

TEHNIČNI PODATKI:

Rýchlosť bez zataženia 1700 / min

Maximálna šírka rezania: 16 mm

Dĺžka rezného prvku: 45 cm

Rozdeľ medzi zubmi: 30 mm

Napájanie: 230-240 V ~ 50Hz,

Menovitý výkon: 450 W, Maximálny výkon: 1350 W

Hrup in vibrácie.

Hrup in vibrácie so izmerjene v skladu s standardom 2000/14/EC & 2005/88/EC

Hrup: Raven zvočnega tlaka LpA: 91,00 dB (A)

Odstopanje KpA: 3,00 dB (A)

Izmerjena raven zvočne moči LwA: 99,00 dB (A)

Odstopanje KwA: 1,10 dB (A)

Zajamčena raven zvočne moči: LwA: 100,00 dB (A)

Celotna vrednost vibracij in merilna negotovost (K):= 1.5 m/s²

Vibrácie, ki učinkujejo na roke: Zadnji ročaj: ah=3,1 m/s²; Sprednji ročaj: ah=3,5 m/s²

Deklarirana skupna vrednost vibracij je bila izmerjena v skladu s standardno preskusno metodo in se lahko uporablja za primerjavo

dveh naprav. Navedena vrednost emisije vibracij se lahko uporabi za predhodno oceno negativnega vpliva.

Po vsakih 15 minutah dela – 15 minut odmora.

VAŽNA INFORMACIJA

Kako biste postigli najveće zadovoljstvo, uživali u učinkovitosti proizvoda i naučili sve njegove karakteristike i funkcije, pročitajte ove upute prije korištenja ovog proizvoda.

Prije uporabe uređaja pročitajte upute za uporabu i slijedite smjernice sadržane u njima. Proizvođač ne preuzima odgovornost za štete nastale nenamjenskim korištenjem uređaja.

Sačuvajte sve sigurnosne napomene i upute za buduću uporabu.

- Uređaj se koristi samo za domaću upotrebu. Ne koristiti za druge svrhe, koje nisu u skladu sa svojom namjenom.
- Uređaj mora biti priključan isključivo u utičnicu s obilježjima u skladu s vrijednostima na tipskoj pločici.
- Pobrinite se da ukupna potrošnja energije svih uređaja priključenih na zidnu utičnicu ne prelazi maksimalno opterećenje osigurača.
- Ako koristite produžni kabel, provjerite da ukupna potrošnja energije uređaja koji su priključeni na produžni kabel ne prekorači parametra njegovog opterećenja. Žicu produžnog kabela treba smjestiti na takav način da se izbjegnu slučajne udarce i okidanje.
- Nemojte dopustiti da kabel napajanja visi na rubu stola ili police ili dodira vruće površine.
- Uređaj nije namijenjen za upravljanje preko vanjskog timera, odvojenog daljinskog upravljača, ili druge opreme koja može automatski uključiti uređaj.
- Prije radova održavanja treba uvijek bezuvjetno isključiti uređaj iz jedinice napajanja.
- Prilikom isključivanja kabela za napajanje uvijek ga izvući iz utičnice držeći utikač. Nikad ne iskopčajte strujni kabel povlačenjem kabela jer bi to moglo dovesti do oštećenja utikača ili kabela, u ekstremnim slučajevima može čak dovesti do fatalnog strujnog udara.

- Ne ostavljajte opremu uključenu u utičnicu bez nadzora.
- Ne uranjajte uređaj u vodu ili neku drugu tekućinu.
- Uređaj treba redovito čistiti u skladu s preporukama opisanim u odjeljku o čišćenju i održavanju.
- Ne postavljajte uređaja blizu izvora topline, plamena, električnog grijaćeg elementa ili na vrućoj peći. Nemojte stavljati na bilo kojem drugom uređaju.
- Uređaj mogu koristiti osobe s ograničenim fizičkim, osjetilnim ili mentalnim sposobnostima, kao i osobe koje nemaju iskustva ili nisu upoznate s načinom korištenja uređaja tog tipa, ako uređaj koriste uz nadzor ili ako su dobile upute za korištenje uređaja na siguran način i ako su obaviještene o mogućim opasnostima.
- Budite oprezni prilikom korištenja uređaja kada u blizini ima djece ili kućnih ljubimaca. Nemojte dopustiti djeci da se igraju s uređajem.
- Ne upotrebljavajte uređaja u blizini zapaljivih materijala.
- Nemojte izlagati uređaj vremenskim uvjetima (kiša, sunce, itd) i nemojte koristiti u uvjetima visoke vlage (kupaonice, vlažne kabine).
- Povremeno provjeravajte status kabela napajanja. Ako je neodvojivi kabel za napajanje oštećen treba ga zamijeniti kod proizvođača ili u specijalističkoj servisnoj radionici ili kod kvalificirane osobe radi izbjegavanja opasnosti.
- Ne koristite uređaj s oštećenim kabelom za napajanje ili utikačom ako su pale ili su oštećene na bilo koji način ili nepravilno rade. Nemojte samostalno popravljati uređaj jer to može uzrokovati strujni udar. Neispravan uređaj donesi u odgovarajući servisni centar za provjeravanje ili popravak. Potrebni popravci mogu se izvršavati samo od strane ovlaštenih servisa. Nepravilan popravak može dovesti do ozbiljnih opasnosti za korisnika.
- Koristite samo originalni pribor za uređaj ili preporučeni od strane proizvođača. Korištanje pribora koji nisu preporučeni

od strane proizvođača može dovesti do oštećenja uređaja i ugroziti sigurnost korištenja.

- Održavajte radno područje dobro osvijetljenim.
- Nered ili tamna područja izazivaju nesreće.
- Ne rukujte električnim alatima u eksplozivnoj atmosferi, na primjer u prisutnosti zapaljivih tekućina, plinova ili prašine.
- U slučaju nepažnje možete izgubiti kontrolu nad električnim alatom
- Ako je moguće montirati usisivač i sustav za prihvat prašine, morate ih priključiti i ispravno koristiti. Uporaba usisivača može smanjiti opasnost zbog prašine.
- Izbjegavajte neprirodan položaj tijela. Pobrinite se da čvrsto stojite i održavajte ravnotežu u svakom trenutku. Na taj ćete način moći bolje kontrolirati električni alat u neočekivanim situacijama.
- Izbjegavajte nehотиčno uključivanje uređaja. Uvjerite se da je električni alat isključen (OFF) prije nego ga priključite na napajanje. Ako prilikom nošenja električnog alata prst držite na sklopci ili priključite napajanje uključenog uređaja, može doći do nezgode.
- Nosite prikladnu odjeću. Ne nosite široku odjeću ili nakit. Kosu i odjeću držite podalje od pokretnih dijelova. Pokretni dijelovi mogu zahvatiti labavu, široku odjeću, nakit ili dugu kosu.
- Alat za namještanje ili ključeve za matice uklonite prije uključivanja električnog alata. Alat ili ključ koji se nalazi u rotirajućem dijelu električnog alata mogu uzrokovati ozljede.
- Budite oprezni, pazite što radite i koristite zdrav razum pri rukovanju električnim alatom. Ne koristite električni alat dok ste umorni ili pod utjecajem droga, alkohola ili lijekova. Trenutak nepažnje tijekom rada s električnim alatom može dovesti do ozbiljnih ozljeda.
- Držite djecu podalje od radnog područja i NEMOJTE dopustiti djeci da vuku kabel za napajanje - to može uzrokovati

ozbiljne ozljede.

- Prije bilo kakvih podešavanja, promjene pribora ili spremanja električnih alata, okrenite prekidač za napajanje u položaj isključeno kako biste isključili električni alat iz izvora napajanja. Takve preventivne mjere smanjuju rizik od slučajnog pokretanja električnog alata.
- Provjerite jesu li otvori za ventilaciju bez ostatke.
- Uređaj se smije koristiti samo u suhom, dobro osvijetljenom okruženju.
- Ovaj alat ne smiju koristiti osobe mlađe od 16 godina.

Električna sigurnost

Uređaj se smije priključiti samo na utičnicu s karakteristikama na natpisnoj pločici.

Utikači za električni alat moraju odgovarati utičnici. Nikada ni na koji način ne mijenjajte utikač kabela za napajanje.

Nepromijenjeni utikači i odgovarajuće utičnice će smanjiti rizik od strujnog udara.

Izbjegavajte kontakt tijela s uzemljenim ili uzemljenim površinama, kao što su cijevi, grijači, radijatori i hladnjaci. Ako dodirnete uzemljene ili kratko spojene dijelove, povećava se rizik od strujnog udara.

Ne izlažite uređaje na električni pogon kiši ili mokrim uvjetima. Ako voda uđe u električni alat, povećat će se rizik od strujnog udara.

Spojni kabeli ne smiju biti rastegnuti. Nikada nemojte koristiti kabel za napajanje za nošenje, povlačenje ili izvlačenje opreme na električni pogon iz utičnice. Držite kabel za napajanje dalje od topline, ulja, oštih rubova ili pokretnih dijelova. Oštećeni ili zapetljani kabeli povećavaju rizik od strujnog udara.

Prije početka rada provjerite kabel za napajanje. Nemojte pokušavati raditi s kabelom za napajanje ili produžnim kabelom izlizanim, izrezanim ili na drugi način oštećenim. Ako se strujni kabel ošteti tijekom uporabe, isključite uređaj i izvucite utikač iz utičnice.

Ako se električni alat koristi na otvorenom, priključne kabele treba produžiti voodootpornim produžnim kabelima namijenjenim za vanjsku upotrebu. Korištenje produžnog kabela smanjuje rizik od strujnog udara. Poprečni presjek žice produžnog kabela treba biti najmanje $1,5 \text{ mm}^2$ kada je duljina kabela manja od 20 m, a ako je duljina kabela između 20 i 50 m, minimalni poprečni presjek je $2,5 \text{ mm}^2$.

Za zaštitu od strujnog udara upotrijebite zaštitni uređaj (RCD). Korištenje RCD-a smanjuje rizik od strujnog udara. Opremu treba napajati preko prekidača kvara na diferencijalnu struju s nazivnom strujom koja ne prelazi 30 mA.

Opće informacije

Uređaj je namijenjen samo za rad u kućnom vrtu u skladu s opisom i sigurnosnim pravilima sadržanim u ovim uputama za uporabu.

Nakon isključivanja trimera, struna/oštrica se još neko vrijeme okreće. čekati do

potpuno zaustavite motor i konac/oštricu prije ponovnog pokretanja stroja.

Nemojte brzo uključivati i isključivati trimer.

Rukovatelj trimenom treba nositi dobre cipele s protukliznim potplatom i duge hlače kako bi zaštitio noge. Nemojte raditi bosi ili u japankama ili sandalama.







Trimer uvijek koristite s obje ruke.

Koristite uređaj samo danju ili uz dobro umjetno osvjetljenje.

SIMBOLI

- U uputama za upotrebu ili na natpisnoj pločici alata mogu se pojaviti donji simboli.
- Te oznake sadrže važne informacije o proizvodu i upute za njegovu upotrebu.

	Pročitajte korisnički priručnik		Nosite sredstva za zaštitu ušiju
	Opće upozorenje		Nosite zaštitne rukavice

	Opasnost od požara		Nosite zaštitnu odjeću
	Opasnost strujnog udara		Nosite zaštitnu masku
	Nosite zaštitne naočale		Koristite zaštitu za dišne puteve



Ako uređaj ima znak prekrštenog kontejnera za smeće, to znači da je proizvod pokriven odredbama Europske direktive 2012/19/EU. Molimo pogledajte zahtjeve lokalnog sustava za prikupljanje električnog i elektroničnog otpada. Postupajte u skladu s lokalnim propisima. Ne bacajte ovaj proizvod zajedno s kućnim otpadom. Pravilno odlaganje isluženog uređaja će spriječiti potencijalne negativne posljedice za prirodni okoliš i ljudsko zdravlje.



Proizvod je izrađen od visokokvalitetnih materijala, koji se mogu reciklirati i ponovo upotrijebiti.

Namjena:

Vrtni alat namijenjen je za kućnu upotrebu, za orezivanje te rezanje živice i ukrasnog grmlja u vrtovima. Zabranjeno je koristiti škare za rezanje grana debljih od 20 mm.

Prije pokretanja uređaja:

1. Rezni elementi uvijek trebaju biti čisti. Oštrice treba očistiti nakon svake uporabe.
2. Nezaprpljani noževi rade zajedno ispravno, smanjujući rizik od zapinjanja na biljkama koje se podrezuju.
3. Držite rezni element dalje od svog tijela i kabela za napajanje tijekom rezanja. Uređaj može lako odrezati prste ili predmete koji padnu između oštrica.
4. Ne uklanjajte zaglavljani materijal dok rade oštrice noževa. Prije uklanjanja blokirano materijala, provjerite da se uređaj ne može slučajno pokrenuti. Unatoč činjenici da je uređaj opremljen zaštitom od slučajnog pokretanja, uvijek postoji rizik da će se pokrenuti. U svakom slučaju oštećenja rezne jedinice potrebno ju je zamijeniti ili kupiti novi uređaj.
5. Prije svake uporabe provjerite tehničko stanje rezne oštrice. Okrnjene, savijene ili na drugi način oštećene oštrice stvaraju dodatne opasnosti. U svakom slučaju oštećenja rezne jedinice potrebno ju je zamijeniti ili kupiti novi uređaj. Korištenje električnog alata s oštećenim nožem opasno je za zdravlje i život rukovatelja.
6. Prilikom rezanja, držite električni alat samo za prednju ručku i stražnju ručku jer nož može prerezati skrivene električne žice ili vlastiti kabel za napajanje.
7. Prije početka rada provjerite da u živici nema predmeta koji nisu dio biljke. Žice, elementi ograde i drugi strani predmeti mogu oštetiti oštrice rezača.
8. Kada prenosite škare za živicu, isključite motor i koristite prednju ručku. Tijekom transporta i skladištenja, na reznom elementu postavite isporučeni štitni poklopac. Ispravno rukovanje uređajem smanjit će rizik od ozljeda.
9. Nemojte koristiti nož kao polugu za podizanje ili pomicanje predmeta ili za sjeckanje biljaka. Uređaj je dizajniran za obavljanje određenih aktivnosti. Korištenje električnog alata u svrhe za koje nije namijenjen može dovesti do opasne situacije.
10. Preporučamo kontaktiranje servisnog centra ako električni alat padne ili bude izložen jakom udarcu.
11. Ne upadajte u rutinu s čestom upotrebom uređaja. Ulazak u rutinu može rezultirati ignoriranjem sigurnosnih pravila, što može dovesti do nezgoda na radu.

KORISTITE OSOBNA ZAŠTITNA SREDSTVA

- Koristite zaštitne naočale u skladu s normom En166
- Koristite zaštitne maske u skladu s normom En149
- Koristite ostala precizna osobna sredstva za zaštitu, ovisno o radu koji se izvodi.

Opis uređaja

- | | |
|--------------------------------|-----------------------|
| 1. Stražnja ručka s prekidačem | 4. Rubovi |
| 2. Kućište motora | 5. Kabel za napajanje |
| 3. Prednja ručka s prekidačem | |

KORIŠTENJE UREĐAJA

Štitnik za ruke.

Prije početka rada prvo provjerite je li štitnik za ruke ispravno postavljen. Štitnik mora biti čvrsto montiran tako da ne može slučajno skliznuti s uređaja. Da biste to učinili, provjerite zatezanje.

Uključanje:

Istovremeno pritisnite prekidač (3) na prednjoj ručki i prekidač (1) na stražnjoj ručki.

Isključanje:

Otpustite bilo koji prekidač (3) ili (1). Kočnica noža će uzrokovati zaustavljanje noževa.

Rezanje živice

Prije početka rada potrebno je odabrati grane promjera većeg od 20 mm i rezati ih ručnim vrtnim škarama. Preporuča se rezanje živice sa strane. Prvo pomičemo škare odozgo prema dolje, uklanjajući glavne izdanke biljka, zatim ispravljamo linije pomicanjem škara prema gore. Nakon što ste podrezali bočne strane živice, možete početi rezati stražnji dio (vrh) živice.

Održavanje

Nije dopušteno koristiti čvrsto mazivo za podmazivanje oštrica noževa. Nakon svake uporabe, rezu oštricu, osim čišćenja, treba malo podmazati. Za ovo biste trebali koristiti ulje za konzerviranje, lagano strojno ulje ili poseban sprej za čišćenje i podmazivanje.

Održavajte površinu ručke suhom, čistom i bez ulja i masti.

TEHNIČKI PODACI:

Brzina bez opterećenja 1700 / min
 Maksimalna širina rezanja: 16 mm
 Dužina reznog elementa: 45 cm
 Razmak zuba: 30mm
 Napajanje: 230-240 V ~ 50Hz,
 Nazivna snaga: 450 W, Maksimalna snaga: 1350 W

Buka i vibracije.

Buka i vibracije izmjerene u skladu s 2000/14/EC & 2005/88/EC

Emisija buke: Razina zvučnog tlaka LpA: 91,00 dB (A)

KpA odstupanje: 3,00 dB(A)

Izmjerena razina zvučne snage LwA: 99,00 dB (A)

KwA odstupanje: 1,10 dB(A)

Zajamčena razina zvučne snage: LwA: 100,00 dB (A)

Ukupna vrijednost vibracija i mjerna nesigurnost (K):= 1.5 m/s²

Vrijednost vibracija koje djeluju na gornje udove: Stražnja ručka:ah=3,1 m/s²;Prednja ručka:ah=3,5 m/s²

Deklarirana ukupna vrijednost vibracija izmjerena je standardnom metodom ispitivanja i može se koristiti za usporedbu

jednog uređaja na drugi. Zadana vrijednost emisije vibracija može se koristiti za preliminarnu procjenu negativnog utjecaja.

Nakon svakih 15 minuta rada - 15 minuta pauze.

ΣΗΜΑΝΤΙΚΕΣ ΠΛΗΡΟΦΟΡΙΕΣ

Για να επιτύχετε την υψηλότερη δυνατή ικανοποίηση, να μείνετε ευχαριστημένοι με την απόδοση του προϊόντος και να μάθετε όλα τα χαρακτηριστικά και τις λειτουργίες του, παρακαλούμε διαβάστε το παρόν εγχειρίδιο πριν χρησιμοποιήσετε το προϊόν.

Πριν χρησιμοποιήσετε τη συσκευή, διαβάστε το εγχειρίδιο και ακολουθήστε τις οδηγίες που περιέχονται σε αυτό. Ο κατασκευαστής δεν ευθύνεται για ζημιές που προκαλούνται από τη χρήση της συσκευής με τρόπο ασύμφωνο με τον προορισμό της ή λόγω ακατάλληλου χειρισμού.

Διατηρήστε αυτές τις οδηγίες χρήσεως για μελλοντική αναφορά.

- Η συσκευή προορίζεται μόνο για οικιακή χρήση. Μην χρησιμοποιήσετε τη συσκευή για τους σκοπούς άλλους από τον προορισμό της.
- Πρέπει να συνδέσετε τη συσκευή αποκλειστικά στην πρίζα με τα χαρακτηριστικά που να είναι συμβατά με τις τιμές που αναφέρονται στην ονομαστική πινακίδα.
- Πρέπει να ελέγξετε αν η πλήρης λήψη ηλεκτρικού ρεύματος από όλες τις συνδεδεμένες στην πρίζα μηχανές τοίχου να μην υπερβεί τη μέγιστη επιβάρυνση της ηλεκτρικής ασφάλειας.
- Αν χρησιμοποιήσετε την επέκταση, πρέπει να ελέγξετε αν η λήψη ενέργειας του συνδεδεμένου στην επέκταση εξοπλισμού αυτού να μην υπερβεί τις παραμέτρους επιβάρυνσής της. Το καλώδιο επέκτασης πρέπει να τοποθεθεί έτσι ώστε να αποφύγετε τυχαίο τράβηγμα ή να μη σκοντάψετε σε αυτό.
- Μην επιτρέψετε το καλώδιο τροφοδοσίας να κρεμαστεί κάτω από την άκρη ενός τραπέζιου ή ραφιού ή να μην αγγίξει ζεστή επιφάνεια.
- Η συσκευή δεν προορίζεται για έλεγχο με εξωτερικό χρονοδιακόπτη, ξεχωριστό τηλεχειριστήριο ή άλλη διάταξη η οποία μπορεί να απενεργοποιήσει τη συσκευή αυτομάτως.

- Πριν από τις εργασίες συντήρησης πρέπει να αποσυνδέετε πάντα και πλήρως τη συσκευή από την ηλεκτρική ενέργεια.
- Αποσυνδέοντας το καλώδιο τροφοδοσίας πάντα πρέπει να το τραβάτε κρατώντας το φικ. Ποτέ μη
- βγάλετε το καλώδιο τροφοδοσίας τραβώντας μόνο το καλώδιο γιατί έτσι μπορείτε να χαλάσετε το φικ ή το καλώδιο, και σε ακραίες περιπτώσεις, μπορείτε να πάθετε ηλεκτροπληξία.
- Δεν επιτρέπεται να αφήνετε τη συσκευή συνδεδεμένη στην πρίζα χωρίς εποπτεία.
- Μη βυθίζετε τη συσκευή στο νερό ή σε κανένα άλλο υγρό.
- Η συσκευή πρέπει να καθαρίζεται τακτικά σύμφωνα με τις προτάσεις που αναφέρονται στο μέρος περί Καθαρισμού και συντήρησης της συσκευής.
- Μην τοποθετείτε τη συσκευή κοντά σε πηγές θερμότητας, φλόγα, ηλεκτρική μονάδα θέρμανσης ή πάνω σε ζεστό φούρνο. Μην τοποθετείτε τη συσκευή μέσα σε άλλη συσκευή.
- Η συσκευή μπορεί να χρησιμοποιηθεί από τα πρόσωπα με προορισμένες φυσικές, αντιληπτικές ή νοητικές ικανότητες ή τα πρόσωπα τα οποία δεν έχουν εμπειρία και πώς να χρησιμοποιήσουν συσκευές τέτοιου τύπου υπό τον όρο ότι αυτά είναι υπό εποπτεία ή να εξοικειωθούν με το θέμα πώς να χρησιμοποιήσουν αυτή τη συσκευή με τον ασφαλή τρόπο και αν ενημερωθούν για πιθανούς κινδύνους.
- Πρέπει να είστε ιδιαίτερα προσεκτικοί όταν χρησιμοποιείτε τη συσκευή και όταν κοντά της βρίσκονται παιδιά ή ζώα συντροφιάς. Μην επιτρέπετε στα παιδιά να παίζουν με τη συσκευή.
- Μην χρησιμοποιήσετε εύφλεκτα υλικά κοντά στη συσκευή.
- Μην εκθέτετε τη συσκευή στη δράση των καιρικών συνθηκών (βροχή, ήλιος κλπ.) και μην τη χρησιμοποιήσετε σε συνθήκες αυξημένης υγρασίας (μπάνια, μουσκεμένα κάμπινγκ κλπ.).
- Περιοδικά ελέγχετε την κατάσταση του καλωδίου τροφοδοσίας. Αν το μη αφαιρούμενο καλώδιο τροφοδοσίας

υποστεί φθορές πρέπει να αντικατασταθεί από τον κατασκευαστή ή σε ένα εξειδικευμένο συνεργείο ή από τον εξουσιοδοτημένο αντιπρόσωπο με σκοπό να αποφύγετε ενδεχόμενο κίνδυνο.

- Μην χρησιμοποιείτε τη συσκευή με χαλασμένο καλώδιο τροφοδοσίας, χαλασμένο φικ ή όταν η συσκευή πέσει ή χαλάσει με οποιοδήποτε άλλο τρόπο ή όταν δεν λειτουργεί κατάλληλα. Μην επισκευάσετε τη συσκευή μόνοι σας. Παραδώστε τη χαλασμένη συσκευή στην κατάλληλη υπηρεσία σέρβις με σκοπό να ελεγχθεί ή να επισκευαστεί. "Όλες οι επισκευές μπορούν να εκτελεστούν αποκλειστικά από τις εξουσιοδοτημένες υπηρεσίες σέρβις. Ακατάλληλα εκτελεσμένες επισκευές μπορεί να αποτελέσουν σημαντικό κίνδυνο για τον χρήστη της.
- Χρησιμοποιείτε μόνο τα γνήσια αξεσουάρ για τη συσκευή ή τα αξεσουάρ που προτείνονται από τον κατασκευαστή. Το να χρησιμοποιήσετε τα αξεσουάρ που δεν προτείνονται από τον κατασκευαστή μπορεί να προκαλέσει βλάβες στη συσκευή και να προκαλέσει κίνδυνο για τη χρήση της.
- Φροντίστε ο χώρος εργασίας σας να είναι τακτοποιημένος και φωτισμένος.
- Η αταξία και ο ανεπαρκής φωτισμός οδηγούν σε ατυχήματα.
- Μην χρησιμοποιείτε ηλεκτρικά εργαλεία σε εκρηκτικές ατμόσφαιρες, δηλαδή σε χώρους όπου υπάρχουν εύφλεκτα υγρά, αερία ή σκόνες.
- Μια στιγμή απροσεξίας μπορεί να οδηγήσει σε απώλεια του ελέγχου του μηχανήματος.
- Εάν υπάρχει η δυνατότητα χρήσης ηλεκτρικών εργαλείων για την εξαγωγή ή τη συλλογή της σκόνης, βεβαιωθείτε ότι έχουν εγκατασταθεί και λειτουργούν σωστά. Η χρήση τέτοιων ηλεκτρικών εργαλείων μειώνει τον κίνδυνο από τη σκόνη.
- Μην χρησιμοποιείτε το ηλεκτρικό εργαλείο πολύ μακριά από το σώμα σας, έχοντας τα χέρια τεντωμένα. Κρατήστε το σταθερά με τα χέρια και διατηρήστε την ισορροπία σας. Αυτό

θα σας παρέχει καλύτερο έλεγχο του ηλεκτρικού εργαλείου σε περίπτωση απρόβλεπτων καταστάσεων.

- Αποφύγετε την ακούσια εκκίνηση του ηλεκτρικού εργαλείου. Βεβαιωθείτε ότι ο διακόπτης ενεργοποίησης βρίσκεται στη θέση OFF πριν συνδέσετε το ηλεκτρικό εργαλείο στην πρίζα. Η μεταφορά του ηλεκτρικού εργαλείου με το δάχτυλο στη σκανδάλη ή η σύνδεση του ηλεκτρικού εργαλείου στην πρίζα μετά το πάτημα του κουμπιού ενεργοποίησης μπορεί να οδηγήσει σε ατυχήματα.
- Φορέστε κατάλληλο ρουχισμό. Μην εργάζεστε με χαλαρά ρούχα και μην φοράτε κοσμήματα κατά την εργασία. Κρατήστε τα μαλλιά, τα ρούχα και τα γάντια μακριά από τα κινούμενα στελέχη. Τα κινούμενα μέρη του ηλεκτρικού εργαλείου μπορεί να αρπάξουν και να τραβήξουν χαλαρά ρούχα, κοσμήματα ή μακριά μαλλιά.
- Αφαιρέστε όλα τα κλειδιά ή τα εργαλεία από το ηλεκτρικό εργαλείο πριν το ενεργοποιήσετε. Ένα εργαλείο ή κλειδί που παραμένει προσαρτημένο στο περιστρεφόμενο τμήμα του ηλεκτρικού εργαλείου μπορεί να προκαλέσει τραυματισμό.
- Η χρήση του ηλεκτρικού εργαλείου πρέπει να γίνεται με προσοχή, συγκέντρωση και κοινή λογική. Μην χρησιμοποιείτε το ηλεκτρικό εργαλείο όταν είστε κουρασμένοι ή βρίσκεστε υπό την επήρεια ναρκωτικών, αλκοόλ ή φαρμάκων. Ακόμη και μια στιγμή απροσεξίας κατά τη χρήση ενός ηλεκτρικού εργαλείου μπορεί να προκαλέσει σοβαρό ατύχημα.
- Κρατήστε τα παιδιά μακριά από την περιοχή εργασίας και ΜΗΝ αφήνετε τα παιδιά να τραβούν το καλώδιο τροφοδοσίας - αυτό μπορεί να προκαλέσει σοβαρό τραυματισμό.
- Πριν από οποιαδήποτε ρύθμιση, αλλαγή εξαρτημάτων ή αποθήκευση του ηλεκτρικού εργαλείου, μετακινήστε τον διακόπτη στη θέση απενεργοποίησης ώστε να αποσυνδέσετε το ηλεκτρικό εργαλείο από την παροχή ρεύματος. Τέτοια προφυλακτικά μέσα μειώνουν τον κίνδυνο ακούσιας

- εκκίνησης του ηλεκτρικού εργαλείου.
- Βεβαιωθείτε ότι τα ανοίγματα εξαερισμού δεν έχουν υπολείμματα.
- Το εργαλείο πρέπει να χρησιμοποιείται μόνο σε στεγνό, καλά φωτισμένο περιβάλλον.
- Αυτό το εργαλείο δεν πρέπει να χρησιμοποιείται από άτομα κάτω των 16 ετών.

Ασφάλεια στο χώρο εργασίας

Εξασφαλίστε καλό φωτισμό και τάξη στον χώρο εργασίας. Η ακαταστασία και ο κακός φωτισμός συμβάλλουν σε ατυχήματα. Πριν ξεκινήσετε την εργασία, προετοιμάστε και καθαρίστε την περιοχή, αφαιρέστε όλες τις πέτρες, τα κλαδιά, τα σύρματα και άλλα ξένα αντικείμενα που προεξέχουν από το έδαφος, τα οποία δημιουργούν κίνδυνο σκοντάμματος.

Να είστε ιδιαίτερα προσεκτικοί εάν η εργασία γίνεται σε επικλινές έδαφος ή πλαγιές.

Μην χρησιμοποιείτε την ηλεκτρική συσκευή σε εκρηκτικά περιβάλλοντα, δημιουργούμενα από εύφλεκτα υγρά, αέρια ή σκόνη. Η συσκευή μπορεί να παράγει σπινθήρες που μπορούν να προκαλέσουν ανάφλεξη της σκόνης ή των αναθυμιάσεων. Μην χρησιμοποιείτε το ηλεκτρικό πριόνι σε χώρους με μεγάλο κίνδυνο πυρκαγιάς ή έκρηξης.

Το πριόνι δεν προστατεύεται από το νερό. Η εργασία σε περιβάλλον βροχής ή υγρασίας μπορεί να προκαλέσει ηλεκτροπληξία.

Τα παιδιά και οι παρατηρητές δεν πρέπει να επιτρέπεται να βρίσκονται σε σημεία που χρησιμοποιείται συσκευή με ηλεκτροκίνητο κινητήρα. Η διάσπαση προσοχής μπορεί να σας κάνει να χάσετε τον έλεγχο της συσκευής. Ο ηλεκτρικός εξοπλισμός κήπου πρέπει να φυλάσσεται μακριά από μη εξουσιοδοτημένα άτομα.

Ο χειριστής ή ο χρήστης είναι υπεύθυνος για ατυχήματα ή κινδύνους που συμβαίνουν σε άλλα άτομα ή στο περιβάλλον.

Ηλεκτρική ασφάλεια

Η συσκευή πρέπει να συνδέεται μόνο σε πρίζα με χαρακτηριστικά που αντιστοιχούν στις τιμές της πινακίδας ονομαστικών τιμών.

Τα φισ των ηλεκτροεργαλείων πρέπει να ταιριάζουν με τις ηλεκτρικές πρίζες. Ποτέ μην τροποποιείτε το φισ του καλωδίου τροφοδοσίας με οποιονδήποτε τρόπο. Τα μη τροποποιημένα φισ και οι κατάλληλες ηλεκτρικές πρίζες μειώνουν τον κίνδυνο ηλεκτροπληξίας.

Αποφύγετε την επαφή του σώματος με γειωμένες ή συγκολλημένες με τη μάζα επιφάνειες, όπως σωλήνες, θερμάστρες, καλοριφέρ και ψυγεία. Εάν αγγίξετε γειωμένα μέρη ή με γείωση, ο κίνδυνος ηλεκτροπληξίας αυξάνεται.

Μην εκθέτετε τον ηλεκτρικό εξοπλισμό σε συνθήκες βροχής ή υγρασίας. Εάν το νερό εισέλθει στο ηλεκτρικό εργαλείο, ο κίνδυνος ηλεκτροπληξίας αυξάνεται.

Τα καλώδια σύνδεσης δεν πρέπει να τεντώνονται. Ποτέ μην χρησιμοποιείτε το καλώδιο τροφοδοσίας για μεταφορά, έλξη ηλεκτρικού εξοπλισμού ή τράβηγμα του φισ από την πρίζα. Κρατήστε το καλώδιο σύνδεσης μακριά από πηγές θερμότητας, λάδια, αιχμηρές άκρες ή κινούμενα μέρη. Τα χαλασμένα ή μπλεγμένα καλώδια σύνδεσης αυξάνουν τον κίνδυνο ηλεκτροπληξίας.

Ελέγξτε το καλώδιο τροφοδοσίας πριν από την εργασία. Μην επιχειρήσετε να εργαστείτε με το καλώδιο τροφοδοσίας ή το καλώδιο επέκτασης φθαρμένο, κομμένο ή κατεστραμμένο με άλλο τρόπο. Αν το καλώδιο τροφοδοσίας καταστρέφεται κατά τη χρήση, απενεργοποιήστε τη συσκευή και τραβήξτε το βύσμα από την πρίζα.

Εάν το ηλεκτρικό εργαλείο χρησιμοποιείται σε εξωτερικό χώρο, τα καλώδια σύνδεσης θα πρέπει να επεκταθούν με αδιάβροχα καλώδια προέκτασης που προορίζονται για χρήση σε εξωτερικούς χώρους. Η χρήση ενός τέτοιου καλωδίου προέκτασης μειώνει τον κίνδυνο ηλεκτροπληξίας. Η διατομή του

καλωδίου προέκτασης πρέπει να είναι τουλάχιστον 1,5 mm² όταν το μήκος του καλωδίου είναι μικρότερο από 20 m και εάν το μήκος του καλωδίου είναι μεταξύ 20 και 50 m, η ελάχιστη διατομή είναι 2,5 mm².

Χρησιμοποιήστε μια συσκευή υπολειπόμενου ρεύματος (RCD) ως προστασία από ηλεκτροπληξία. Η χρήση της συσκευής RCD μειώνει τον κίνδυνο ηλεκτροπληξίας. Ο εξοπλισμός θα πρέπει να τροφοδοτείται μέσω μιας συσκευής υπολειπόμενου ρεύματος με ονομαστικό ρεύμα που δεν υπερβαίνει τα 30 mA.

Γενικές πληροφορίες

Η συσκευή προορίζεται αποκλειστικά για εργασία στον κήπο της αυλής σύμφωνα με τους κανόνες περιγραφής και ασφάλειας που περιέχονται σε αυτές τις οδηγίες χρήσης.

Μετά την απενεργοποίηση του χορτοκοπτικού, η μεσινέζα/λεπίδα περιστρέφεται ακόμη για κάποιο χρονικό διάστημα. Περιμένετε μέχρι

να σταματήσει εντελώς ο κινητήρας και η μεσινέζα/λεπίδα πριν επανεκκινήσετε τη συσκευή.





Μην ενεργοποιείτε ή απενεργοποιείτε το χορτοκοπτικό σε σύντομα χρονικά διαστήματα.

Ο χειριστής του χορτοκοπτικού πρέπει να φορά κατάλληλα υποδήματα με αντιολισθητικές σόλες και μακριά παντελόνια για την προστασία των ποδιών. Μην εργάζεστε ξυπόλητοι ή σε σαγιονάρες ή σανδάλια.

Χρησιμοποιείτε πάντα το χορτοκοπτικό και με τα δύο χέρια. Λειτουργείτε τη συσκευή μόνο κατά τη διάρκεια της ημέρας ή κάτω από καλό τεχνητό φως.

ΣΥΜΒΟΛΑ

- Τα ακόλουθα σύμβολα ενδέχεται να εμφανίζονται στις οδηγίες χρήσης ή στην πινακίδα ονομασίας του εργαλείου.
- Αυτές οι σημάνσεις περιέχουν σημαντικές πληροφορίες για το προϊόν και οδηγίες για τον τρόπο χρήσης του.

	Διαβάστε τις οδηγίες χρήστη.		Φοράτε προστασία αυτιών
	Γενικές προειδοποιήσεις		Φοράτε προστατευτικά γάντια

	Κίνδυνος πυρκαγιάς		Φοράτε προστατευτική ενδυμασία
	Κίνδυνος ηλεκτροπληξίας		Φοράτε προστατευτική μάσκα
	Φοράτε γυαλιά ασφαλείας		Φοράτε αναπνευστική προστασία



Αν πάνω στη συσκευή βρίσκεται το σύμβολο του διαγραμμένου κάδου αυτό σημαίνει ότι το προϊόν καλύπτεται με τους κανονισμούς της ευρωπαϊκής οδηγίας 2012/19/EU. Πρέπει να εξοικειωθείτε με τις σχετικές απαιτήσεις του τοπικού συστήματος συγκέντρωσης απορριπτόμενου εξοπλισμού και υπολειμμάτων υλικού διάλυσης. Πρέπει να ακολουθήσετε τους τοπικούς κανονισμούς. Μην απορρίψετε το προϊόν μαζί με κανονικά οικιακά απορρίμματα. Η κατάλληλη απόρριψη παλιού προϊόντος προστατεύει από τα αρνητικά αποτελέσματα για το φυσικό περιβάλλον και την ανθρώπινη υγεία.



Το προϊόν κατασκευάστηκε από υλικά υψηλής ποιότητας και από συστήματα τα οποία μπορούν να ανακυκλωθούν και να χρησιμοποιηθούν ξανά.

Προβλεπόμενη χρήση:

Το εργαλείο κηπουρικής προορίζεται για οικιακή χρήση, για κούρεμα και και κοπή φρακτών και διακοσμητικών θάμνων σε κήπους. Το ψαλίδι δεν πρέπει να κόβει κλαδιά με πάχος άνω των 20 mm.

Πριν ξεκινήσετε τη συσκευή:

1. Τα κοπτικά εξαρτήματα πρέπει πάντα να είναι απαλλαγμένα από ακαθαρσίες. Καθαρίστε τις λεπίδες μετά από κάθε χρήση.
2. Τα μη λεκιασμένα μαχαίρια λειτουργούν καλά μαζί, μειώνοντας τον κίνδυνο να σφηνωθούν σε κλαδεμένα φυτά.
3. Κατά την κοπή, κρατήστε το εξάρτημα κοπής μακριά από το σώμα και το καλώδιο τροφοδοσίας. Η συσκευή μπορεί εύκολα να κόψει δάχτυλα ή αντικείμενα που μπαίνουν ανάμεσα στις λεπίδες.
4. Μην αφαιρείτε το μπλοκαρισμένο υλικό ενώ λειτουργούν οι λεπίδες των μαχαιριών. Πριν αφαιρέσετε το μπλοκαρισμένο υλικό, βεβαιωθείτε ότι δεν είναι δυνατή η εκκίνηση της συσκευής κατά λάθος. Παρά το γεγονός ότι η συσκευή είναι εξοπλισμένη με προστασία έναντι τυχαίας εκκίνησης, υπάρχει πάντα ο κίνδυνος να πραγματοποιηθεί η εκκίνηση. Ως εκ τούτου, είναι απαραίτητο να χρησιμοποιήσετε μια πρόσθετη προφύλαξη, με τη μορφή της αφαίρεσης του βύσματος από την πρίζα.
5. Ελέγχετε την τεχνική κατάσταση της λεπίδας κοπής πριν από κάθε χρήση. Οι κομμένες, λυγισμένες ή με άλλο τρόπο κατεστραμμένες λεπίδες δημιουργούν πρόσθετο κίνδυνο. Κάθε φορά που η μονάδα κοπής έχει υποστεί ζημιά, πρέπει να αντικατασταθεί ή να αγοραστεί ένα νέο μηχανήμα. Η χρήση του ηλεκτρικού εργαλείου με κατεστραμμένη λεπίδα κοπής είναι επικίνδυνη για την υγεία και τη ζωή του χειριστή.
6. Κατά την κοπή, κρατήστε το μηχανήμα μόνο από την μπροστινή λαβή και την πίσω λαβή, καθώς η ταινία κοπής μπορεί να κόψει τα κρυμμένα ηλεκτρικά καλώδια ή το δικό της καλώδιο τροφοδοσίας.
7. Πριν ξεκινήσετε την εργασία, ελέγξτε ότι δεν υπάρχουν αντικείμενα στον φράκτη που δεν αποτελούν μέρος του φυτού. - Σύρματα, στοιχεία περιφραξής και άλλα ξένα αντικείμενα μπορεί να προκαλέσουν ζημιά στις λεπίδες κοπής.
8. Το ψαλίδι πορντούρας πρέπει να μετακινείται από την μπροστινή λαβή και με τον κινητήρα σβηστό. Κατά τη μεταφορά και την αποθήκευση, πρέπει να τοποθετείται προφυλακτήρας στο εξάρτημα κοπής. - Η σωστή λειτουργία της συσκευής μειώνει τον κίνδυνο τραυματισμού.
9. Μη χρησιμοποιείτε τη ράβδο κοπής ως μοχλό για την ανύψωση ή μετακίνηση αντικειμένων, καθώς και για τον τεμαχισμό φυτών. - Η συσκευή προορίζεται για την εκτέλεση συγκεκριμένων δραστηριοτήτων. Η χρήση του ηλεκτρικού εργαλείου για σκοπούς για τους οποίους δεν προορίζεται

Απόκλιση KwA: 1,10 dB (A)

Η εγγυημένη στάθμη ηχητικής ισχύος: LwA: 100,00 dB (A)

Συνολική τιμή δονήσεων και αβεβαιότητα μέτρησης (K):= 1.5 m/s²

Τιμή δονήσεων άνω άκρου: Πίσω λαβή: ah=3,1 m/s², Μπροστινή λαβή: ah=3,5 m/s²

Η δηλωμένη συνολική τιμή δονήσεων έχει μετρηθεί σύμφωνα με την πρότυπη μέθοδο δοκιμής και μπορεί να χρησιμοποιηθεί για σύγκριση μιας συσκευής με μια άλλη. Η δεδομένη τιμή εκπομπής δονήσεων μπορεί να χρησιμοποιηθεί για την προκαταρκτική εκτίμηση των αρνητικών επιπτώσεων.

Μετά από κάθε 15 λεπτά λειτουργίας – 15 λεπτά διάλειμμα.

Важни информации

За да постигнете максимална удовлетвореност, да се насладите на работата на продукта и да се запознаете с всички негови характеристики и функции, моля, прочетете това ръководство, преди да използвате този продукт.

Преди да използвате устройството, прочетете ръководството и следвайте инструкциите, съдържащи се в него. Производителят не носи отговорност за щети, причинени от използването на устройството за цели, различни от тези, за които е предназначено, или от неправилно обслужване с него.

Съхранявайте настоящото ръководство да бъде използвано също и по време на по-нататъшната употреба на продукта.

- Уредът е предназначен за използване само в домакинството. Не го използвайте за други цели, различни от неговото предназначение.
- Уредът трябва да бъде включен само към захранващ контакт с характеристика, отговаряща на стойностите, посочени върху информационната таблица.
- Трябва да проверите, дали общата консумация на ток от всички устройства, свързани към стенния контакт не надвишава максималното натоварване на предпазителя.
- Ако използвате удължител, трябва да проверите, дали общата консумация на мощност от включеното към удължителя оборудване не надвишава натоварването на предпазителя. Кабелът на удължителя трябва да бъде разположен така, че да се избегне случайно дърпане и спъване.
- Не позволявайте на захранващия кабел да провисва над ръба на маса или рафт, или да допира до горещи повърхности.
- Уредът не е предназначен за управление с помощта на външен таймер, отделно дистанционно управление или друго оборудване, което може автоматично да включи

уреда.

- Преди извършването на дейностите по поддръжка трябва задължително да изключите уреда от захранването.
- Винаги трябва да изключвате захранващия кабел като издърпате щепсела. Никога не
- бива да изключвате захранващия кабел дърпайки за кабела, тъй като това може да повреди щепсела или кабела, а в краен случай да доведе дори до смъртоносен токов удар.
- Не бива да оставяте включен към контакта уред без надзор.
- Не потапяйте уреда във вода или в друга течност.
- Уредът трябва да бъде редовно почистван съгласно препоръките, описани в раздел Почистване и поддръжка на уреда.
- Не поставяйте уреда в близост до източници на топлина, пламък, електрически отоплителен елемент или върху гореща фурна; Не поставяйте върху никакъв друг уред.
- Уредът може да се използва от хора с ограничени физически, сетивни или умствени способности, както и непритежаващи познания или опит за използване на този вид оборудване, при условие, че те са под надзор или са получили инструкции за безопасния начин на работата с този уред и са информирани за потенциалните опасности. Когато в близост до включения уред са на мират деца или домашни животни, трябва да запазите особено внимание при работа с уреда. Децата не бива да си играят с уреда.
- Не използвайте уреда в близост до лесно запалими материали.
- Не излагайте уреда на въздействието на атмосферни фактори (дъжд, слънце и др.), нито не го използвайте в помещения с повишена влажност (баня, влажни бунгала).

- Периодично проверявайте състоянието на хранващия кабел. Ако хранващият кабел е повреден, той трябва да бъде сменен от представител на производителя или на специализиран ремонтен сервиз или от квалифицирано лице, за да се избегне опасност.
- Не използвайте уред с повреден хранващ кабел, щепсел или ако е бил изпуснат или повреден по друг начин, или ако не работи правилно. Не ремонтирайте самостоятелно уреда, тъй като това може да доведе до токов удар. Повредения уред трябва да предадете в съответен сервизен пункт за проверка и ремонт. Всички ремонти трябва да бъдат извършени само от оторизирани сервизни пунктове. Неправилно извършен ремонт може да причини сериозна опасност за потребителя.
- Използвайте само оригинални аксесоари или препоръчани от производителя. Използването на други аксесоари, различни от препоръчаните от производителя, може да доведе до повреда на уреда или да причини опасност за безопасната експлоатация.
- Поддържайте работното си място подредено и добре осветено.
- Безредицата и недостатъчното осветление водят до инциденти.
- Не използвайте електроинструменти във взривоопасна атмосфера, т.е. в присъствието на запалими течности, газове или прах.
- Дори при миг невнимание рискувате да изгубите контрол над инструмента.
- Ако е възможно да се монтират електрически инструменти за извличане или събиране на прах, проверете дали те са монтирани и работят правилно. Използването на такива електроинструменти намалява риска, свързан с наличието на прах.
- Не се накланяйте прекалено много с електроинструмента.

Поддържайте стабилна стойка и равновесие. Това ще ви осигури по-добър контрол върху електроинструмента в неочаквани ситуации.

- Избягвайте случайното стартиране на електроинструмента. Уверете се, че превключвателят на захранването е в положение OFF (изключено), преди да включите електроинструмента. Пренасянето на електроинструмента с пръст върху спусъка или свързването на електроинструмента към електрическата мрежа след включването му може да доведе до злополуки.
- Носете подходящо облекло. Не работете със свободни дрехи и не носете бижута по време на работа. Пазете косата, дрехите и ръкавиците далеч от движещите се части. Движещите се части на електроинструмента могат да се захванат и да издърпат свободно облекло, бижута или дълга коса.
- Преди да стартирате електроинструмента, извадете от него всички гаечни ключове или инструменти. Инструмент или гаечен ключ, който все още е прикрепен към въртящата се част на електроинструмента, може да причини телесни повреди.
- При работа с електроинструменти използвайте повишено внимание, концентрация и здрав разум. Не използвайте електроинструмента, когато сте уморени или сте под въздействието на наркотици, алкохол или лекарства. Само миг невнимание по време на работа с електроинструмент може да доведе до сериозен инцидент.
- Пазете децата далеч от работната зона и НЕ позволявайте на децата да дърпат захранващия кабел - това може да доведе до сериозни наранявания.
- Преди да извършвате каквито и да било настройки, да сменяте аксесоари или да съхранявате електроинструмента, преместете превключвателя в

положение "Изключено", за да изключите електроинструмента от захранването. Тези предпазни мерки намаляват риска от случайно стартиране на електроинструмента.

- Уверете се, че вентилационните отвори са свободни от отлагания.
- Инструментът може да се използва само в суха и добре осветена среда.
- Този инструмент не трябва да се използва от лица под 16-годишна възраст.

Електрическа безопасност

Продуктът трябва да бъде включен само в електрически контакт с характеристика, съответстваща на стойностите, посочени в номиналната табелка.

Щепселите на електроинструментите трябва да бъдат съвместими с електрическите контакти. Никога и по никакъв начин не модифицирайте щепсела на захранващия кабел. Непроменени щепсели и съответните електрически контакти намаляват риска от токов удар.

Избягвайте да допирате заземени или свързани с нулевия потенциал повърхности като тръби, нагреватели, радиатори и хладилници. При контакт със заземени или свързани с нулевия потенциал повърхности опасността от токов удар се увеличава.

Не излагайте електрическото оборудване на въздействието на дъжд или влажни условия. Ако водата навлезе в електрическия инструмент, рискът от токов удар се увеличава.

Не излагайте електрическото оборудване на въздействието на дъжд или влажни условия. Ако водата навлезе в електрическия инструмент, рискът от токов удар се увеличава.

Не опъвайте захранващите кабели. Никога не използвайте

захранващия кабел за пренасяне, теглене на електрическото оборудване или за изтегляне на щепсела на уреда от контакта. Пазете захранващия кабел далеч от източници на топлина, масла, остри ръбове или движещи се части. Повредени или заплетени захранващи кабели повишават опасността от токов удар.

Преди да започнете работа, проверете захранващия кабел. Не започвайте работа, ако захранващият кабел или удължителят е протрит, срязан или повреден по друг начин. Ако захранващият кабел е повреден по време на употреба, изключете уреда и извадете щепсела от електрическия контакт.

В случай че електроинструментът се използва на открито, захранващите кабели трябва да бъдат удължени с водоустойчиви удължители, предназначени за работа на открито. Използването на такъв удължител намалява риска от токов удар. Напречното сечение на удължителния кабел трябва да бъде най-малко $1,5 \text{ mm}^2$, когато дължината на кабела е по-малка от 20 m, а ако дължината на кабела е между 20 и 50 m, минималното напречно сечение е $2,5 \text{ mm}^2$.

Като защита срещу удар от захранващо напрежение трябва да се използва диференциалнотокова защита (RCD).

Използването на дефектнотоково устройство RCD намалява опасността от токов удар. Оборудването трябва да се захранва чрез диференциално токов прекъсвач с номинален ток не по-голям от 30 mA.

Обща информация

Този уред е предназначен да се използва само в домашна градина, съгласно описанието и правилата за безопасност от настоящата инструкция за употреба.

След изключване на тримера, кордата/острието се върти още известно време. Изчакайте, докато движението на двигателя и кордата/острието спре напълно,

преди да рестартирате уреда.

Не включвайте и не изключвайте тримера на кратки интервали.

Операторът на тримера трябва да носи подходящи обувки с противоплъзгащи се подметки и дълги панталони за защита на краката. Не работете боси или в джапанки или сандали.

Винаги дръжте тримера с двете ръце.

Използвайте уреда само през деня или при добро изкуствено осветление.

СИМВОЛИ

- В инструкции боравене или На чиния табелка с данни инструменти те могат се появи себе си следнотосимволи.
- Тезимаркировките съдържат важна информация за продукта и инструкции как да го използвате.

	Прочетете ръководството за потребителя.		Използвайте защита за ушите
	Общо предупреждение		Носете защитни ръкавици
	Пожарна опасност		Носете защитно облекло
	Опасност от токов удар		Носете гозащитна маска
	Носете предпазни очила		Използвайте респираторна защита



Ако продуктът е означен със символ на зачеркната кофа за боклук, това означава, че продуктът е в съответствие с Европейската директива 2012/19/EU. Трябва да се запознаете с изискванията относно местното разделно събиране на излязлото от употреба електронно и електрическо оборудване. Да се следват действащите местни разпоредби. Този продукт не бива да се изхвърля заедно с битовите отпадъци. Правилното утилизиране на излезлия от употреба продукт ще предотврати потенциалните негативни ефекти върху природната среда и човешкото здраве.



Уредът е произведен от висококачествени материали и подвззли, които подлежат на рециклиране и повторно използване.

Предназначение:

Градинският инструмент е предназначен за домашна употреба, за подрязване и рязане на жив плет и декоративни храсти в градините. Не използвайте ножиците за рязане на клони с дебелина над 20 mm.

Преди стартиране на устройството:

1. Режещите елементи трябва винаги да са чисти. След всяко използване остриетата трябва да се почистват.
2. Незамърсените ножове работят добре заедно, намалявайки риска от заклеждане с подрязваните растения.
3. По време на рязане дръжте режещия елемент далеч от тялото и хранящия кабел. Устройството може лесно да отреже пръсти или предмети, които се намират между остриетата.
4. Не отстранявайте заклежени материал, докато остриетата на ножовете работят. Преди да извадите блокирания материал, трябва да се уверите, че не е възможно случайно включване на устройството. Въпреки факта, че устройството е оборудвано със защита срещу случайно стартиране, винаги съществува риск от включване. Поради това е необходимо да се използват допълнителни предпазни мерки под формата на изваждане на щепсела от контакта.
5. Преди всяка употреба проверявайте техническото състояние на режещото острие. Счупените, огънати или повредени по друг начин остриета създават допълнителна опасност. Когато режещият блок е повреден, той трябва да бъде сменен или да бъде закупен нов уред. Използването на електроинструмента с повредено режещо острие е опасно за здравето и живота на оператора.
6. При рязане дръжте машината само за предната и задната ръкохватка, тъй като режещата лента може да пререже скритите електрически проводници или собствения хранящ кабел.
7. Преди да започнете работа, проверете дали в живия плет няма предмети, които не са част от растенията. - Телове, елементи на оградата и други чужди предмети могат да повредят режещите остриета.
8. Ножицата за жив плет трябва да бъде пренасяна за предната ръкохватка и с изключен двигател. По време на транспортирането и съхранението върху режещия елемент трябва да бъде монтиран предпазител. - Правилната работа с устройството намалява риска от нараняване.
9. Не използвайте режещата лента като лост за повдигане или преместване на предмети, както и за нарязване на растения. - Устройството е проектирано да извършва специфични дейности. Използването на електроинструмента за цели, за които не е предназначен, създава възможност за опасни ситуации.
10. Ако хранящият инструмент падне или бъде ударен силно, се препоръчва да се свържете с технически сервиз.
11. Внимавайте поради честа употреба на уреда да не попаднете в рутина. Изпадането в рутина може да доведе до пренебрегване на правилата за безопасност, което може да доведе до трудови злополуки.

ИЗПОЛЗВАЙТЕ ЛИЧНА ЗАЩИТА

- Използвайте предпазни очила в съответствие със стандарта EN 166
- Използвайте защитни маски в съответствие със стандарта EN 149
- Използвайте други прецизни лични предпазни средства, в зависимост от вида на извършваната работа.

Описание на уреда:

- | | |
|---|-----------------|
| 1. Задна ръкохватка с бутон за включване | 4. Острие |
| 2. Корпус на двигателя | 5. Хранящ кабел |
| 3. Предна ръкохватка с бутон за включване | |

УПОТРЕБА НА ИНСТРУМЕНТА**Защита на ръката.**

Преди да започнете работа, първо проверете дали защитата за ръката е монтирана правилно. Защитата трябва да бъде здраво монтирана, така че да не може случайно да се изплъзне от устройството. За тази цел трябва да проверите затягането.

- Включване:

Натиснете едновременно бутон за включване (3) на предната ръкохватка и бутон за включване (1) на задната ръкохватка.

Изключване:

Трябва да освободите произволен бутон за включване (3) или (1). Спирачката на острието спира движението му,

Рязане на жив плет

Преди да започнете работа, отрежете клоните с диаметър, по-голям от 20 mm, с ножица за клони. Препоръчва се да започнете да подрязвате живия плет от страни. Първо преместете ножицата отгоре надолу, като премахвате основните издънки на растенията, след което коригирате линиите, като премествате ножицата нагоре. След подрязване на страните на плета, можете да започнете да режете горната част.

Поддръжка.

Не използвайте грес за смазване на лентата. След всяка употреба, освен почистване, острието изисква също леко смазване. Използвайте масло за поддръжка, рядко машинно масло или специални аерозолни смазочни материали за тази цел.

Поддържайте повърхностите на ръкохватките сухи, чисти и без масло и грес

ТЕХНИЧЕСКИ ДАННИ:

Скорост без натоварване 1700 / мин

Максимална ширина на рязане: 16 mm

Дължина на резащия елемент: 45 cm

Разстояние между зъбите: 30 mm

Захранване: 230-240 V ~ 50Hz,

Номинална мощност: 450 W, Максимална мощност: 1350 W

Шум и вибрации.

Шумът и вибрациите са измерени в съответствие със стандарт 2000/14/EC & 2005/88/EC

Емисия на шум: Ниво на акустично налягане LpA: 91,00 dB (A)

Отклонение KpA: 3,00 dB (A)

Измерено ниво на звукова мощност LwA: 99,00 dB (A)

Отклонение KwA: 1,10 dB (A)

Гарантирано ниво на звукова мощност: LwA: 100,00 dB (A)

Обща стойност на вибрациите и неопределеност на измерването (K): $= 1,5 \text{ m/s}^2$

Стойност на вибрациите въздействащи на горните крайници: Задна дръжка: $ah = 3,1 \text{ m/s}^2$;

Предна дръжка: $ah = 1,50 \text{ m/s}^2$

Декларираната обща стойност на вибрациите е измерена по стандартния метод на изпитване и може да се използва за сравняване на

едно устройство с друго. Посочената стойност на вибрационните емисии може да се използва за предварителна оценка на отрицателното въздействие

След всеки 15 минути работа – 15 минути почивка.

INFORMAȚII IMPORTANTE

Pentru a obține cea mai mare satisfacție, a vă bucura de performanța produsului și pentru a afla toate caracteristicile și funcțiile acestuia, vă rugăm să citiți acest manual înainte de a utiliza acest produs.

Înainte de a utiliza dispozitivul, citiți instrucțiunile de utilizare și urmați instrucțiunile conținute în acestea. Producătorul nu este responsabil pentru nicio daune cauzate de utilizarea dispozitivului contrar utilizării prevăzute sau de funcționare necorespunzătoare.

Manualul de instrucțiuni trebuie păstrat astfel încât să poată fi utilizat și în timpul utilizării ulterioare a produsului.

- Aparatul este utilizat numai pentru uz casnic. Nu utilizați în alte scopuri decât cele prevăzute.
- Aparatul trebuie conectat exclusiv la o priză cu caracteristici compatibile cu valorile înscrise pe plăcuța de identificare.
- Asigurați-vă că consumul total de energie al tuturor dispozitivelor conectate la priza de perete nu depășește sarcina maximă a siguranței.
- În cazul în care utilizați un cablu prelungitor, asigurați-vă că consumul total de energie al aparatului conectat la cablul prelungitor nu depășește parametrii de sarcină ai cablului prelungitor. Cablul prelungitor trebuie să fie aranjat astfel, încât să se evite tragerea sa accidentală și împiedicarea de acesta.
- Nu permiteți ca cablul de alimentare a aparatului să atârne pe marginea unei mese sau un raft, sau să atingă o suprafață fierbinte.
- Aparatul nu este proiectat pentru a fi controlat prin intermediul unui temporizator extern, a unei telecomenzi separate sau a altui echipament, care poate porni aparatul în mod automat.
- Înainte de efectuarea lucrărilor de întreținere trebuie să deconectați neapărat aparatul de la sursa de alimentare.

- Deconectând cablul de alimentare trebuie să trageți întotdeauna de ștecher. Niciodată nu
- trebuie să scoateți cablul de alimentare din priză trăgând de cablu, deoarece priza sau cablul poate să se deterioreze sau în cazuri extreme se poate ajunge la o electrocutare soldată cu moartea.
- Nu lăsați echipamentul conectat la priză fără supraveghere.
- Nu scufundați aparatul în apă sau orice alt lichid.
- Dispozitivul ar trebui să fie curățat în mod regulat în conformitate cu recomandările descrise în secțiunea privind curățarea și întreținerea.
- Nu așezați aparatul în apropierea surselor de căldură, de flăcări, sau lângă un element de încălzire electric sau un cuptor fierbinte. Nu-l plasați pe nici un alt dispozitiv.
- Aparatul poate fi utilizat de persoanele cu dezabilități fizice, senzoriale sau mentale limitate, precum și de cele care nu au cunoștințe sau experiență în utilizarea acestui tip de echipament, cu condiția, ca acestea să fie supravegheate sau instruite cu privire la modul de utilizare a acestui aparat într-un mod sigur și să fie informate cu privire la pericolele potențiale.
- Este necesară o prudență maximă atunci când utilizați aparatul în apropierea copiilor sau animalelor de companie. Nu permiteți copiilor să se joace cu aparatul.
- Nu folosiți aparatul în apropierea materialelor inflamabile.
- Nu expuneți aparatul la acțiunea condițiilor meteorologice (ploaie, soare, etc.) și nu-l utilizați în condiții de umiditate ridicată (băi, case de camping umede).
- Verificați periodic starea cablului de alimentare. În cazul în care, cablul de alimentare ne deconectat se va deteriora, atunci acesta trebuie înlocuit la producător sau la un punct de service specializat sau de către o persoană calificată, pentru a evita pericolul.
- Nu utilizați aparatul cu un cablu de alimentare, un ștecher

deteriorat sau dacă a fost scăpat pe jos sau deteriorat în vreun alt mod sau funcționează defectuos. Nu reparați singuri aparatul, deoarece acest lucru poate provoca șoc electric. Aparatul deteriorat trebuie dus la un centru de service corespunzător pentru verificare sau reparații. Orice reparații pot fi efectuate numai de punctele de service autorizate. Reparația necorespunzătoare poate duce la un pericol serios pentru utilizator.

- Utilizați numai accesorii originale la aparat sau recomandate de către producător. Utilizarea accesoriilor nerecomandate de producător poate duce la deteriorarea aparatului și punerea în pericol a siguranței de utilizare.
- Păstrați-vă locul de muncă ordonat și bine iluminat.
- Dezordinea și iluminarea insuficientă duc la accidente.
- Nu utilizați unelte electrice în atmosfere potențial explozive, adică în prezența lichidelor, gazelor sau prafului inflamabile.
- Un moment de neatenție poate duce la pierderea controlului instrumentului.
- Dacă sunt disponibile instrumente de extracție sau colectare a prafului, verificați dacă acestea sunt atașate și funcționează corect. Utilizarea unor astfel de scule electrice reduce riscul prezentat de prezența prafului.
- Nu vă aplecați prea departe cu unealta electrică. Mențineți o postură și un echilibru stabil. Datorită acestui lucru, veți avea un control mai bun asupra uneltei electrice în situații neprevăzute.
- Evitați pornirea accidentală a uneltei electrice. Asigurați-vă că întrerupătorul de alimentare este în poziția OPRIT înainte de a conecta unealta electrică la rețea. Mutarea uneltei electrice cu degetul pe declanșator sau conectarea uneltei electrice la rețeaua de alimentare după pornire poate duce la accidente.
- Purtați îmbrăcăminte adecvată. Nu lucrați în haine largi și nu purtați bijuterii în timpul lucrului. Păstrați părul,

Îmbrăcămintea și mănușile departe de piesele în mișcare. Piesele mobile ale uneltei electrice pot prinde și trage hainele largi, bijuteriile sau părul lung.

- Scoateți toate cheile sau uneltele de pe unealta electrică înainte de a o porni. O unealtă sau o cheie conectată în continuare la partea rotativă a uneltei electrice poate provoca vătămări corporale.
- Când lucrați cu unelte electrice, fiți atenți, concentrați-vă asupra muncii și folosiți bunul simț. Nu utilizați unealta electrică dacă sunteți obosit sau sub influența drogurilor, alcoolului sau medicamentelor. Chiar și un moment de neatenție atunci când lucrați cu unealta electrică poate duce la un accident grav.
- Țineți copiii departe de zona de lucru și NU permiteți copiilor să tragă de cablul de alimentare - acest lucru poate provoca vătămări grave.
- Înainte de a face orice reglare, de a schimba accesoriile sau de a depozita unelte electrice, rotiți comutatorul de alimentare în poziția oprit pentru a deconecta unealta electrică de la sursa de alimentare. Aceste acțiuni preventive reduc riscul de pornire accidentală a uneltei electrice.
- Asigurați-vă că orificiile de ventilație nu prezintă depuneri.
- Aparatul poate fi utilizat numai într-un mediu uscat, bine luminat.
- Acest instrument nu trebuie utilizat de către persoanele sub 16 ani.

Securitate electrică

Aparatul trebuie conectat exclusiv la o priză cu caracteristici compatibile cu valorile înscrise pe plăcuța de identificare. Ștecherile uneltelor electrice trebuie să se potrivească cu prizele electrice. Nu modificați niciodată ștecherul cablului de alimentare în niciun fel. Fișele nemodificate și prizele electrice adecvate reduc riscul de electrocutare.

Evitați să atingeți suprafețele împământate sau legate la masă, cum ar fi țevi, încălzitoare, radiatoare și frigidere. În cazul în care atingeți piesele împământate sau legate la masă, riscul de electrocutare crește.

Nu expuneți echipamentul alimentat electric la ploaie sau condiții de umiditate. Dacă apa pătrunde în unealta electrică, riscul de electrocutare crește.

Nu întindeți excesiv cablurile de conectare. Nu utilizați niciodată cablul de conectare pentru a transporta, a trage echipamentul electric sau a scoate ștecherul din priză. Păstrați cablul de conectare departe de surse de căldură, uleiuri, muchii ascuțite sau piese mobile. Cablurile de conectare, deteriorate sau încurcate, cresc riscul de electrocutare.

Înainte de a începe lucrul, verificați cablul de alimentare. Nu lucrați în cazul în care cablul de alimentare sau prelungitorul sunt roase, tăiate sau deteriorate în alt mod. În cazul în care cablul de alimentare este deteriorat în timpul utilizării, opriți dispozitivul și scoateți ștecherul din priză.

Dacă unealta electrică este utilizată în aer liber, cablurile de conectare trebuie prelungite cu prelungitoare impermeabile destinate funcționării în condiții externe. Utilizarea unui astfel de prelungitor reduce riscul de electrocutare. Secțiunea transversală a unui fir de prelungitor trebuie să fie de cel puțin $1,5 \text{ mm}^2$ atunci când lungimea cablului este mai mică de 20 m, iar dacă lungimea cablului este cuprinsă între 20 și 50 m, secțiunea transversală minimă este de $2,5 \text{ mm}^2$.

Protecția la curent rezidual (RCD) trebuie utilizată ca protecție împotriva șocurilor cauzate de tensiunea de alimentare.

Utilizarea unui RCD reduce riscul de electrocutare. Echipamentul trebuie alimentat printr-un întrerupător de curent diferențial cu un curent nominal care nu depășește 30 mA.

Informații generale

Acest dispozitiv este destinat utilizării numai în grădina de

acasă, conform descrierii și regulilor de securitate incluse în aceste instrucțiuni de utilizare.

După oprirea trimmer-ului, firul/lama se mai rotește un timp.

Așteptați până la

oprirea completă a motorului și a firului/lamei înainte de a reporni dispozitivul.

Nu porniți sau opriți trimmer-ul la intervale scurte de timp.











Operatorul trimmer-ului trebuie să poarte încălțăminte adecvată cu tălpi antiderapante și pantaloni lungi pentru a-și proteja picioarele. Nu lucrați desculț sau purtând șlapi sau sandale.

Lucrați întotdeauna cu trimmer-ul cu ambele mâini.

Utilizați dispozitivul numai în cursul zilei sau cu o bună iluminare artificială.

SIMBOLURI

- Următoarele simboluri pot apărea în instrucțiunile de utilizare sau pe plăcuța de identificare a sculei.
- Aceste marcaje conțin informații importante despre produs și sfaturi privind modul de utilizare a acestuia.

	Citiți manualul de utilizare.		Utilizați mijloace de protecție a urechilor
	Avertisment general		Purtați mănuși de protecție
	Pericol de incendiu		Purtați îmbrăcăminte de protecție
	Pericol de electrocutare		Purtați mască de protecție
	Purtați ochelari de protecție		Utilizați mijloace de protecție a căilor respiratorii



Dacă pe aparat se află simbolul coș de gunoi barbat, aceasta înseamnă că produsul care intră sub incidența Directivei Europene 2012/19/EU. Vă rugăm să consultați cerințele sistemului local de colectare a echipamentelor electrice și electronice uzate. Trebuie să procedați în conformitate cu reglementările locale. Se interzice aruncarea acestui produs împreună cu gunoiul menajer. Eliminarea corectă a produsului dumneavoastră vechi va preveni consecințe negative asupra mediului înconjurător și asupra sănătății umane.



Produsul a fost fabricat din materiale și componente de înaltă calitate care pot fi supuse reciclării și utilizate din nou.

Destinație:

Instrumentul de grădină este destinat utilizării la domiciliu, pentru fasonarea și tăierea gardurilor vii și a arbuștilor ornamentali în grădini. Nu utilizați foarfece pentru a tăia crengi cu o grosime mai mare de 20 mm.

Înainte de pornirea dispozitivului:

1. Elementele de tăiere trebuie să fie întotdeauna curate. Curățați lamele după fiecare utilizare.
2. Cuțitele curate cooperează corect, reducând riscul de a fi prinse pe plante tăiate.
3. În timp ce tăiați, țineți elementul de tăiere departe de corp și de cablul de alimentare. Dispozitivul poate tăia cu ușurință degetele sau obiectele pătrunse între lame.
4. Nu îndepărtați materialul blocat în timp ce lamele cuțitelor sunt în funcțiune. Înainte de a îndepărta materialul blocat, asigurați-vă că nu este posibilă pornirea accidentală a dispozitivului. În ciuda faptului că dispozitivul este protejat împotriva pornirii accidentale, există întotdeauna riscul ca pornirea să aibă loc. Prin urmare, este necesar să se aplice o măsură de precauție suplimentară, prin scoaterea ștecherului din priză.
5. Înainte de fiecare utilizare, verificați starea tehnică a lamei de tăiere. Lamele ciobite, îndoite sau deteriorate în alt mod creează un pericol suplimentar. În caz de deteriorare a unității de tăiere, aceasta trebuie înlocuită sau trebuie achiziționat un dispozitiv nou. Utilizarea unei elctrice cu o lamă de tăiere deteriorată este periculoasă pentru sănătatea și viața operatorului.
6. În timp ce tăiați, țineți dispozitivul numai de mânerul frontal și de mânerul posterior, deoarece lama de tăiere poate tăia firele electrice ascunse sau propriul cablu de alimentare.
7. Înainte de a începe lucrul, verificați dacă în gardul viu nu există obiecte care nu fac parte din plantă. - Firele, elementele de gard și alte obiecte străine pot deteriora lamele de tăiere.
8. Foarfece de tuns gardul viu trebuie transportată ținând-o de mânerul frontal și cu motorul oprit. În timpul transportului și depozitării, amplasați pe elementul de tăiere apărătoarea de protecție din dotare. - Utilizarea corectă a dispozitivului reduce riscul de rănire.
9. Nu utilizați lama de tăiere ca pârghie pentru ridicarea sau mutarea obiectelor, precum și pentru mărunțirea plantelor. - Dispozitivul a fost proiectat pentru a efectua activități specifice. Utilizarea unei elctrice în scopuri pentru care nu a fost destinată, creează posibilitatea apariției unor situații periculoase.
10. Dacă unealta electrică cade sau este lovită puternic, se recomandă să contactați service-ul.
11. Încercați să nu intrați în rutina după utilizarea frecventă. Intrarea în rutină poate avea ca efect ignorarea regulilor de siguranță, ceea ce poate duce la accidente de muncă.

UTILIZAȚI ECHIPAMENTE DE PROTECȚIE INDIVIDUALĂ

- Purtați ochelari de protecție în conformitate cu standardul En166
- Purtați măști de protecție în conformitate cu standardul En149
- Folosiți alte echipamente de protecție personală de precizie, în funcție de tipul de muncă desfășurat.

Descrierea dispozitivului

- | | |
|--|-------------------------|
| 1. Mâner spate cu comutator de pornire | 4. Lamă |
| 2. Carcasa motorului | 5. Cablu de alimentare: |
| 3. Mâner frontal cu comutator de pornire | |

UTILIZAREA DISPOZITIVULUI

Apărătoare de mână.

Înainte de a începe lucrul, verificați mai întâi dacă apărătoarea mâinii a fost instalată corect. Apărătoarea trebuie instalată ferm, astfel încât să nu poată aluneca accidental de pe dispozitiv. În acest scop, verificați strângerea.

- Pornire:

Apăsăți simultan comutatorul de pornire (3) al mânerului frontal și comutatorul (1) mânerului din spate.

Oprire:

Eliberați orice comutator (3) sau (1). Frâna lamei face lamele să se oprească,

Tăierea gardurilor vii

Înainte de a începe lucrul, selectați crengile cu un diametru mai mare de 20 mm și tăiați-le cu foarfece de grădină.

Se recomandă să începeți tăierea gardului viu de pe părțile laterale. În primul rând, deplasăm foarfecele de sus în jos, îndepărtând lăstarii principali ai plantelor, apoi corectăm liniile mișcând foarfecele în sus. După fasonarea părților laterale ale gardului viu, puteți începe tăierea crestei (vârfului).

Întreținere

Nu utilizați unsoare solidă pentru a lubrifia banda. După fiecare utilizare, pe lângă curățare, lama de tăiere necesită și o lubrifiere ușoară. În acest scop utilizați ulei de conservare, ulei de mașină subțire sau spray-uri speciali de lubrifiere și curățare.

Păstrați suprafețele mânerului uscate, curate, fără urme de ulei și lubrifiant

DATE TEHNICE:

Viteza fără sarcină 1700 / min

Lățime maximă de tăiere: 16 mm

Lungimea elementului de tăiere: 45 cm

Distanța dintre dinți: 30 mm

Sursă de alimentare: 230-240 V ~ 50Hz,

Putere nominală: 450 W, Putere maximă: 1350 W

Zgomot și vibrații.

Zgomotul și vibrațiile au fost măsurate în conformitate cu standardul 2000/14/EC & 2005/88/EC

Emisie de zgomot: Nivel de presiune acustică (LpA): 91,00 dB (A)

Deviație KpA: 3,00 dB (A)

Nivel de putere acustică măsurat LwA: 99,00 dB (A)

Deviație KwA: 1,10 dB (A)

Nivel de putere acustică garantat: LwA:100,00 dB (A)

Valoarea totală a vibrațiilor și incertitudinea de măsurare (K):= 1.5 m/s²

Valoarea vibrațiilor care acționează asupra membrilor superiori: Mâner din spate :ah=3,1 m/s², Mâner față:ah=3,5 m/s²

Valoarea totală declarată a vibrațiilor a fost măsurată în conformitate cu metoda standard de testare și poate fi aplicată pentru a compara dispozitive. Valoarea dată a emisiilor de vibrații poate fi utilizată pentru estimarea preliminară a impactului negativ.

După fiecare 15 minute de funcționare – pauză de 15 minute.

SVARBI INFORMACIJA

Siekdami pasiekti didžiausią pasitenkinimą, mėgautis gaminio efektyvumu ir sužinoti visas jo savybes ir funkcijas, prieš naudodami šį gaminį perskaitykite šią instrukciją.

Prieš naudodami įrenginį, perskaitykite naudojimo instrukciją ir laikykitės joje pateiktų nurodymų. Gamintojas neatsako už žalą, atsiradusią dėl prietaiso naudojimo ne pagal paskirtį arba netinkamo jo naudojimo.

Naudojimo instrukciją reikia saugoti, kad ja būtų galima naudotis ir vėliau naudojant gaminį.

- Prietaisas namų vartojimui. Nenaudoti ne pagal paskirtį.
- Prietaisą reikia prijungti tik prie lizdo pagal charakteristika specifikacijos lentelėje.
- Įsitikinkite, kad bendras energijos suvartojimas visų prietaisų prijungtų prie sieninio lizdo neviršija maksimalios saugiklio apkrovos.
- Jei naudojate ilgintuvą įsitikinkite, ar bendras prijungtų prie lygintuvo įrenginių galios suvartojimas neviršija ilgintuvo parametrų. Ilgintuvo kabelis turi būti padėtas taip, kad išvengtų atsitiktinių patraukimų ir užkliuvimų.
- Neleiskite, kad prietaiso maitinimo kabelis kabotų ant stalo ar lentynos briaunos arba kad liestų karštą paviršių.
- Prietaisas nėra skirtas valdyti su išoriniu laikmačiu, atskiru valdymo pultu ar kitu įrenginiu, kuris gali automatiškai įjungti prietaisą.
- Prieš priežiūros darbus reikia visada atjungti prietaisą nuo elektros šaltinio.
- Atjungiant maitinimo kabelį reikia visada ištraukti jį iš lizdo laikant už kištuko. Niekada negalima atjungti maitinimo kabelio traukiant už kabelio, nes taip galima sugadinti kištuką arba kabelį, kraštutiniais atvejais gali netgi sukelti mirtiną elektros šoką.
- Negalima palikti įjungto į lizdą prietaiso be priežiūros.
- Nemerkite prietaiso vandenyje ar kitame skystyje.

- Prietaisas turi būti reguliariai valomas pagal rekomendacijas aprašytas dalyje: Prietaiso valymas ir priežiūra.
- Nedėkite prietaiso arti šilumos šaltinių, liepsnos, elektrinio šildomojo elemento ar ant karštos orkaitės. Nedėkite ant jokio kito prietaiso.
- Įrenginys negali būti naudojamas vaikų. Įrenginį ir laidą laikyti atokiau nuo vaikų. Įrenginiu gali naudotis fiziškai ir protiškai riboti asmenys bei asmenys neturintys patirties ir nežinantys įrenginio, jei bus užtikrinta priežiūra ir mokymai apie saugų įrenginio naudojimą, taip kad susijusi su prekės naudojimu rizika būtų suprantama.
- Būkite itin atsargūs naudojant prietaisą, kai netoliese yra vaikai ar namų gyvūnai. Neleiskite vaikams žaistu su prietaisu.
- Nenaudoti prietaiso netoli degių medžiagų.
- Saugokite prietaisą nuo oro sąlygų veikimo (lietaus, saulės ir pan.) bei nenaudokite padidintos drėgmės sąlygose (vonios kambarys, drėgni vasarnamiai).
- Periodiškai tikrinkite maitinimo kabelio būklę. Jei neatjungiamas maitinimo kabelis bus sužalotas, tai turi būti jis iškaičiamas pas gamintoją ar specializuotame servise arba kvalifikuoto asmens dėl pavojaus išvengimo. Nenaudokite prietaiso su sugadintu maitinimo kabeliu, kištuku ar jei buvo jis numestas ar sužalotas koku nors kitu būdu arba veikia netinkamai. Netaisykite prietaiso savarankiškai, nes tai gali sukelti elektros šoką. Sugadintą prietaisą atiduokite į atitinkamą servisą dėl patikrinimo arba taisymo. Visi taisymai gali būti atliekami tik autorizuotuose servisuose. Neatitinkamai atliktas taisymas gali sukelti vartotojui rimtą pavojų.
- Naudokite originalius arba gamintojo rekomenduojamus prietaiso priedus. Gamintojo nerekomenduojamų priedų naudojimas gali sukelti žalas bei pavojų.
- Laikykite savo darbo vietą tvarkingą ir gerai apšviestą.

- Netvarkingumas ir nepakankamas apšvietimas sukelia nelaimingų atsitikimų.
- Nenaudokite elektrinių įrankių potencialiai sprogioje aplinkoje, t. y. ten, kur yra degių skysčių, dujų ar dulkių.
- Akimirka neatidumo gali sukelti įrankio valdymo praradimą.
- Jei galima prijungti elektrinius įrankius prie dulkių nusiurbimo arba surinkimo įrankių, patikrinkite, ar jie pritvirtinti ir tinkamai veikia. Naudojant tokius elektrinius įrankius sumažina pavojaus dėl dulkių riziką.
- Nesilenkite per toli naudodami elektriniu įrankiu. Išlaikykite stabilią laikyseną ir pusiausvyrą. Dėl to galėsite geriau valdyti elektrinį įrankį ištikus nenumatytiems atvejams.
- Stenkitės netyčia neįjungti elektrinio įrankio. Prieš prijungdami elektrinį įrankį prie elektros tinklo, įsitikinkite, kad maitinimo išjungiklis yra išjungtoje padėtyje (OFF). Elektrinį įrankį nešant pirštu ant gaiduko arba prijungiant elektrinį įrankį prie tinklo įjungus elektrinį įrankį, gali sukelti nelaimingus atsitikimus.
- Dėvėkite tinkamus drabužius. Nedirbkite dėvėdami laisvus drabužius ir nenešiokite papuošalų dirbdami. Plaukus, drabužius ir pirštines laikykite toliau nuo judančių dalių. Judančios elektrinio įrankio dalys gali sugriebti ir įtraukti laisvus drabužius, papuošalus ar ilgus plaukus.
- Prieš paleisdami elektrinį įrankį, išimkite iš jo visus veržliarakčius arba įrankius. Prie besisukančios elektrinio įrankio dalies vis dar prijungtas įrankis arba veržliaraktis gali sukelti sužalojimą.
- Dirbdami su elektriniais įrankiais būkite atsargūs, susikaupkite atlikdami darbą ir vadovaukitės sveika nuovoka. Nenaudokite elektrinio įrankio, kai esate pavargę arba apsvaigę nuo narkotikų, alkoholio ar vaistų. Net akimirka neatidumo naudojant elektrinius įrankius gali sukelti rimtą nelaimingą atsitikimą.
- Saugokite vaikus nuo darbo zonos ir **NELEISKITE** vaikams

- traukti maitinimo laido – tai gali sukelti rimtą sužalojimą.
- Prieš atlikdami bet kokius reguliavimus, keisdami priedus arba laikydami elektrinius įrankius, pasukite maitinimo jungiklį į išjungimo padėtį, kad atjungtumėte elektrinį įrankį nuo maitinimo šaltinio. Tokios prevencinės priemonės sumažina elektrinio įrankio netyčinio įjungimo riziką.
 - Įsitikinkite, kad ventiliacijos angose nėra nuosėdų.
 - Prietaisą galima naudoti tik sausoje, gerai apšviestoje aplinkoje.
 - Šio įrankio neturėtų naudoti jaunesni nei 16 metų asmenys.

Elektros saugumas

Įrenginys turi būti prijungtas tik prie lizdo atitinkančio gamyklinės lentelės verčių charakteristiką.

Elektrinių įrankių kištukai turi atitikti elektros lizdus. Niekada joku būdu nekeiskite maitinimo laido kištuko. Nemodifikuoti kištukai ir tinkami elektros lizdai sumažina elektros smūgio riziką.

Stenkitės neliesti įžemintų arba su mase sujungtų paviršių, tokių kaip vamzdžiai, šildytuvai, radiatoriai ir šaldytuvas Palietus įžemintas arba su mase sujungtas dalis, padidėja elektros smūgio pavojus.

Saugokite elektra varomą įrangą nuo lietaus ar drėgmės. Jei į elektrinį įrankį patenka vandens, padidėja elektros smūgio pavojus.

Neįtempkite jungiamųjų kabelių. Niekada nenaudokite jungiamojo kabelio elektros įrangai nešioti, traukti ar kištukui iš lizdo ištraukti. Laikykite jungiamąjį kabelį atokiau nuo šilumos šaltinių, alyvų, aštrių kraštų ar judančių dalių. Sugadinti ar susipainioję kabeliai padidina elektros smūgio riziką.

Prieš pradėdami darbą patikrinkite maitinimo laidą.

Nenaudokite, jei maitinimo laidas ar ilgintuvas yra nutrinti, įpjauti ar kitaip pažeisti. Jei naudojant maitinimo laidą pažeistas, išjunkite įrenginį ir ištraukite kištuką iš maitinimo

lizdo.

Jei elektrinis įrankis naudojamas lauke, jungiamuosius kabelius reikia pailginti naudoti lauko sąlygomis skirtais vandeniui atspariais ilgintuvais. Tokio ilgintuvo naudojimas sumažina elektros smūgio riziką. Ilgintuvo skerspjūvis turėtų būti bent $1,5 \text{ mm}^2$, kai kabelio ilgis mažesnis nei 20 m, o jei kabelio ilgis yra nuo 20 iki 50 m, mažiausias skerspjūvis yra $2,5 \text{ mm}^2$.

Liekamosios srovės apsauga (RCD) turi būti naudojama kaip apsauga nuo smūgio, kurį sukelia maitinimo įtampa. RCD jungiklio panaudojimas mažina elektros srovės smūgio riziką. Įranga turi būti maitinama per liekamosios srovės grandinės pertraukiklį, kurio vardinė srovė yra ne didesnė kaip 30 mA.

Bendroji informacija

Prietaisas skirtas tik darbui namų sode pagal šios naudojimo instrukcijos aprašymą ir saugos taisykles.

Išjungus žoliapjovę, valas/geležtes kurį laiką sukasi. Palaukite, kol visiškai sustos variklis ir valas/geležtę prieš iš naujo užvesdami mašiną.

Neįjunkite ir neišjunkite žoliapjovės trumpais intervalais.

Žoliapjovės operatorius turi dėvėti tinkamą avalynę su neslystančiais padais ir ilgas kelnes, kad apsaugotų kojas.

Nedirbkite basomis, su šlepetėmis ar sandalais.







Visada naudokite žoliapjovę abiem rankomis.

Naudokite įrenginį tik dieną arba gerame dirbtiniame apšvietime.

SIMBOLIAI

- Naudojimo instrukcijoje arba įrankio vardinėje lentelėje gali būti pateikti šie simboliai.
- Šiuose simboliai pateikiama svarbi informacija apie gaminį ir nurodymai, kaip jį naudoti.

	Perskaitykite naudojimo instrukciją.		Naudokite ausų apsaugą
	Bendro pobūdžio įspėjimai		Mūvėkite apsaugines pirštines

	Gaisro pavojus		Dėvėkite apsauginę aprangą
	Elektros smūgio pavojus		Dėvėkite apsauginę kaukę
	Dėvėkite apsauginius akinius		Taikykite kvėpavimo takų apsaugą



Jei prietaise yra perbrauktos šiukšliadėžės ženklas, reiškia tai, kad produktas apimtas 2012/19/EU direktyva. Reikia susipažinti su vietiniais reikalavimais dėl elektros ir elektronikos atliekų surinkimo. Reikia veikti pagal vietines taisykles. Nemeskite šio produkto kartu su kitomis namų apyvokos šiukšlėmis. Teisingas senų produktų šalinimas leidžia išvengti galimų neigiamų pasekmių aplinkai ir žmonių sveikatai.



Produktas pagamintas iš aukštos kokybės medžiagų ir komponentų, kuriuos galima perdirbti ir vėl panaudoti.

Paskirtis:

Sodo įrankis skirtas naudoti namuose, karpyti ir pjauti gyvatvores bei dekoratyvinius krūmus soduose. Nenaudokite žirklių storesnėms nei 20 mm storio šakoms pjauti.

Prieš paleisdami įrenginį:

1. Pjovimo elementai visada turi būti švarūs. Po kiekvieno naudojimo nuvalykite ašmenis.
2. Švarūs peiliai tinkamai sąveikauja, todėl sumažėja pavojus, kad jie įstrigs į genėjamus augalus.
3. Pjaudami laikykite pjovimo elementą atokiau nuo kūno ir maitinimo laido. Įrenginys gali lengvai nupjauti pirštus ar daiktus, kurie patenka tarp ašmenų.
4. Nenuimkite įstrigusios medžiagos, kai ašmenys veikia. Prieš išimdami įstrigusią medžiagą įsitinkinkite, kad įrenginio netyčia neįjungėte. Nepaisant to, kad įrenginys yra su apsauga nuo atsitiktinio paleidimo, visada yra rizika, kad paleidimas įvyks. Todėl būtina imtis papildomų atsargumo priemonių ištraukiant kištuką iš kontakto.
5. Prieš kiekvieną panaudojimą reikia patikrinti pjovimo ašmens techninę būklę. Suskaldyti, sulenkti ar kitaip pažeisti ašmenys kelia papildomą pavojų. Jei pjovimo įtaisas pažeistas, jį reikia pakeisti arba įsigyti naują įrenginį. Elektrinio įrankio naudojimas su pažeista pjovimo juosta yra pavojingas operatoriaus sveikatai ir gyvybei.
6. Pjaudami laikykite įrenginį tik už priekinės rankenos ir už galinės rankenos, nes pjovimo juosta gali nupjauti paslėptus elektros laidus arba savo maitinimo laidą.
7. Prieš pradėdami darbą patikrinkite, ar gyvatvorėje nėra objektų, kurie nėra augalo dalis. - Vietos, tvoros elementai ir kiti pašaliniai objektai gali sugadinti pjovimo ašmenis.
8. Gyvatvorių žirkklės turi būti pernešamos už priekinės rankenos ir išjungus variklį. Transportavimo ir sandėliavimo metu ant pjovimo elemento turi būti uždėtas dangtis. - Tinkamas įrenginio veikimas sumažina susižalojimo riziką.
9. Nenaudokite pjovimo juostos objektams kelti ar perstumti, taip pat augalams smulkinti. - Įrenginys buvo suprojektuotas tam tikrai veiklai atlikti. Naudojant elektrinį įrankį ne pagal paskirtį, atsiranda pavojingų situacijų tikimybė.
10. Jei elektrinis įrankis nukrenta arba stipriai trenkiamas, rekomenduojama kreiptis į techninės priežiūros centrą.
11. Neleiskite, kad dažnai naudodami įrenginį patektumėte į rutiną. Patekus į rutiną, gali būti nepaisoma saugos taisyklių, o tai gali lemti nelaimingus atsitikimus darbe.

NAUDOTI ASMENINES APSAUGOS PRIEMONES

- Dėvėkite apsauginius akinius pagal En166
- Dėvėkite apsaugines kaukes pagal En149
- Naudokite kitas tiksliai asmenines apsaugos priemones pritaikytas prie atliekamo darbo tipo.

Įrenginio aprašas:

- | | |
|----------------------------------|---------------------|
| 1. Galinė rankena su jungikliu | 4. Ašmuo |
| 2. Variklio korpusas | 5. Maitinimo laidas |
| 3. Priekinė rankena su jungikliu | |

ĮRENGINIO NAUDOJIMAS**Rankos dangtis.**

Prieš pradėdami darbą pirmiausia patikrinkite, ar tinkamai uždėtas rankos dangtis. Dangtis turi būti tvirtai pritvirtintas, kad nebūtų netyčinio nuslydimo nuo įrenginio pavojaus. Norėdami tai padaryti, patikrinkite priveržimą.

- Įjungimas:

Vienu metu paspauskite priekinės rankenos jungiklį (3) ir galinės rankenos jungiklį (1).

Išjungimas:

Atleiskite bet kurį jungiklį (3) arba (1). Ašmenų stabdys sustabdo mentes,

Gyvatvorių pjovimas

Prieš pradėdami darbą, pasirinkite šakas, kurių skersmuo didesnis nei 20 mm, ir nupjaukite jas sekatoriumi.

Rekomenduojama pradėti genėti gyvatvorę nuo šonų. Pirmiausia žirkles stumkite iš viršaus į apačią, pašalindamos pagrindinius augalų ūglius, o vėliau taisykite linijas, stumdami žirkles į viršų. Apkarpe gyvatvorės šonus, galite pradėti pjauti jos viršų.

Techninė priežiūra.

Nenaudokite tepalo juostai sutepti. Po kiekvieno naudojimo, be valymo, pjovimo ašmenis taip pat reikia lengvai sutepti. Tam naudokite konservantinį tepalą, mašininę alyvą ar specialius aerosolinius tepalus.

Laikykite rankenas sausas, švarias, be aliejaus ar riebalų.

TECHNINIAI DUOMENYS:

Greitis be apkrovos 1700 / min
 Maksimalus pjovimo plotis: 16 mm
 Pjovimo elemento ilgis: 45 cm
 Atstumas nuo dantų: 30 mm
 Maitinimo šaltinis: 230-240 V ~ 50Hz,
 Nominali galia: 450 W, Maksimali galia: 1350 W

Triukšmas ir vibracijos.

Triukšmas ir vibracija buvo išmatuoti pagal 2000/14/EC & 2005/88/EC

Skleidžiamas triukšmas. Garso slėgio lygis (LpA): 91,00 dB (A)

KpA nuokrypis: 3,00 dB (A)

Išmatuotas akustinė galios lygis LwA: 99,00 dB (A)

KwA nuokrypis: 1,10 dB (A)

Garantuotas akustinė galios lygis: LwA: 100,00 dB (A)

Bendra vibracijos vertė ir matavimo neapibrėžtis (K):= 1.5 m/s²

Viršutinę galūnę veikiančios vibracijos vertė: Galinė rankena:ah=3,1 m/s², Priekinė rankena:ah=3,5 m/s²

Deklaruota bendra vibracijos vertė buvo išmatuota pagal standartinį bandymo metodą ir gali būti naudojama palyginant vieną įrenginį su kitu.

Pateikta vibracijos emisijos vertė gali būti naudojama preliminariam neigiamo poveikio įvertinimui.

Po 15 min. darbo – 15 min. pertrauka.

OLULINE TEAVE

Suurima rahulolu saavutamiseks, toote jõudluse nautimiseks ning kõigi selle omaduste ja funktsioonide tundmaõppimiseks lugege enne toote kasutamist käesolev juhend läbi.

Enne seadme kasutamist lugege läbi kasutusjuhend ja toimige selles sisalduvate suuniste kohaselt. Tootja ei vastuta kahjude eest, mis on põhjustatud seadme kasutamisest vastuolus selle otstrabega või väärast käsitlemisest.

Hoidke kasutusjuhend alles, et seda saaks kasutada ka toote hilisema kasutamise käigus.

- Seade on ette nähtud üksnes kodumajapidamises kasutamiseks. Mitte kasutada muul eesmärgil, mis ei vasta seadme otstarbele.
- Seade tuleb ühendada üksnes maandatud toitepesasse, mille andmed vastavad seadme andmesildile märgitud väärtustele.
- Kontrollige, kas kõikide seinakontakti ühendatud seadmete poolt kasutatud voolutarve ei ületa kaitsme maksimaalset koormust.
- Kui kasutate pikendusjuhet, tuleb kontrollida, kas pikendusjuhtmega ühendatud seadme koguvool ei ületa pikendusjuhtme koormuse parameetreid. Pikendusjuhtme kaabel tuleb juhtida nii, et vältida selle juhuslikku tõmbamist ja selle taha komistamist.
- Vältige seadme toitejuhtme rippumist üle laua või riiulite servade ja selle kokkupuudet kuumade pindadega.
- Seade ei ole ette nähtud juhtimiseks välise viitlüliti, eraldi kaugjuhtimispuldi või muu seadme abil, mis võib seadme automaatselt välja lülitada.
- Enne hooldustööde alustamist tuleb alati seade toitevõrgust välja võtta.
- Toitekaabli eemaldamisel seinakontaktist tuleb seda alati tõmmata pistikust. Ärge võtke toitejuhet kunagi pesast kaablist tõmmates, kuna pistik või juhe võib saada

kahjustada, äärmisel juhul võib see põhjustada isegi surmaga lõppevat elektrilööki.

- Ärge jätke toitepesasse sisselülitatud seadet järelevalveta.
- Ärge pange seadet vette ega muude vedelikku.
- Seadet tuleb regulaarselt puhastada vastavalt punktis „Seadme puhastamine ja hooldus” kirjeldatud juhistele.
- Ärge pange seadet soojusallikate, leekide, elektriliste kütteelementide või kuumahju lähedale. Ärge pange seda mistahes muu seadme peale.
- Piiratud füüsiliste, sensorsete või psüühiliste võimetega aga ka seadmega töötamise kogemusi või teadmisi mitte omavad inimesed võivad seadet kasutada järelvalve all või tingimusel, et neid on selle seadme turvalise kasutamise teemal instrueeritud ja potentsiaalsetest ohtudest teavitatud.
- Olge eriti ettevaatlikud seadme kasutamisel, kui selle läheduses viibivad lapsed või koduloomad. Ärge laske lapsi seadmega mängida.
- Ärge kasutage seadet kergestiüttivate materjalide läheduses.
- Ärge jätke seadet ilmastikutingimuste mõju kätte (vihm, päike, etc.) ning ärge kasutage seda kõrgema niiskustasemega tingimustes (vannitoad, niisked suveelamud).
- Kontrollige toitejuhtme seisundit regulaarselt. Juhul, kui seadmega integreeritud toitejuhe on vigastada saanud, tuleb see välja vahetada tootja poolt või spetsiaalses remonditöökojas või kvalifitseeritud isiku poolt ohu vältimise eesmärgil.
- Ärge kasutage vigastatud toitejuhtmega, pistikuga seadet või seadet, mis on maha kukkunud või mistahes muul viisil vigastada saanud ega tööta korrektselt. Ärge parandage seadet omavoliliselt, kuna see võib põhjustada elektrilöögi ohtu. Kahjustatud seade tuleb viia vastavasse teeninduspunkti selle kontrollimise või remondi otstarbel.

Mistahes parandustöid on lubatud teostada üksnes volitatud teeninduspunktides. Ebakorrektselt tehtud parandus võib kujutada endast kasutajale tõsist ohtu.

- Kasutage ainult seadme originaaltarvikuid või tootja poolt soovitatud tarvikuid. Tarvikute kasutamine, mida tootja ei soovita, võib põhjustada seadme kahjustumist ja ohustada kasutamisohtust.
- Hooolitsege töökoha korrasoleku ja korraliku valgustuse eest.
- Korratus ja ebapiisav valgustus põhjustavad õnnetusi.
- Ärge kasutage elektritööriistu plahvatusohtlikus keskkonnas, st tuleohtlike vedelike, gaaside või tolmu läheduses.
- Hetkeline tähelepanematus võib põhjustada kontrolli kaotamise tööriista üle.
- Kui on olemas elektritööriistade tolmuärastus- või -kogumisseadmete külge paigaldamise võimalus, kontrollige, kas need on korralikult kinnitatud ja töötavad nõuetekohaselt. Selliste elektritööriistade kasutamine vähendab tolmu tekitatavat ohtu.
- Ärge küünitage elektritööriistaga liiga kaugele. Hoidke stabiilset rühti ja tasakaalu. Tänu sellele on teil elektritööriista üle ettenägematutes olukordades parem kontroll.
- Vältige elektritööriista juhuslikku käivitumist. Enne elektritööriista voluvõrku ühendamist veenduge, et toitelüliti oleks väljalülitatud asendis (OFF). Elektritööriista kandmine sõrmega päästikul või sisselülitatud elektritööriista voluvõrku ühendamine võib põhjustada õnnetusi.
- Kandke sobivat riietust. Ärge töötage lohvakates riietes ega kandke töötamise ajal ehteid. Hoidke oma juuksed, riided ja kindad liikuvatest osadest eemal. Elektritööriista liikuvad osad võivad endaga kaasa haarata ja sisse tõmmata riiete ja ehte lahtised osad või pikad juuksed.

- Enne elektritööriista käivitamist eemaldage sellelt kõik võtmed või tööriistad. Elektritööriista pöörleva osaga ühendatud tööriist või võti võib põhjustada kehavigastusi.
- Elektritööriistadega töötades olge ettevaatlik, keskenduge tööle ja kasutage tervet mõistust. Ärge kasutage elektritööriista, kui olete väsinud või uimastite, alkoholi või ravimite mõju all. Isegi hetkeline tähelepanematus elektritööriistaga töötamise ajal võib põhjustada tõsise õnnetuse.
- Hoidke lapsed töökohast eemal ja ÄRGE laske lastel toitejuhtmest tõmmata – see võib põhjustada tõsiseid vigastusi.
- Enne mis tahes reguleerimist, tarvikute vahetamist või elektritööriistade hoiulepanekut seadke lüliti väljalülitatud asendisse, et elektritööriist vooluvõrgust lahti ühendada. Sellised ennetusmeetmed vähendavad elektritööriista juhusliku käivitumise ohtu.
- Veenduge, et ventilatsiooniavades ei oleks prahti.
- Seadet tohib kasutada ainult kuivas, hästi valgustatud keskkonnas.
- Seda tööriista ei tohi kasutada alla 16-aastased isikud.

Elektriline ohutus

Seade tuleb ühendada ainult andmeplaadil olevate näitajate väärtustega kooskõlas oleva pesaga.

Elektritööriistade pistikud peavad voolupesadega sobima. Iialgi ei tohi toitejuhtme pistikut mingil viisil modifitseerida.

Modifitseerimata pistikud ja asjakohased voolukupesad vähendavad elektrilöögi ohtu.

Vältida maandatud või massiga ühendatud pindade, nagu torude, kütteseadmete, radiaatorite ja külmikute puudutamist.

Maandatud või massiga ühendatud osade puudutamisel elektrilöögi oht kasvab.

Elektritoitel seadmeid vihma või niiskuse toimele mitte allutada.

Elektrilise tööriista sisse vee sattumise korral elektrilöögi oht kasvab.

Ühenduskaableid mitte pingutada. Iialgi ei tohi ühenduskaablit kasutada elektritoitel seadmete kandmiseks või tõmbamiseks või pistiku voolupesast väljatõmbamiseks. Hoida ühenduskaabel eemal soojusallikatest, õlidest, teravatest servadest või liikuvatest osadest. Kahjustatud või sassis ühenduskaablid suurendavad elektrilöögi ohtu. Kontrollida toitekaablit enne töö alustamist. Kulunud, lõigatud või muul viisil kahjustatud toitekaabli või pikendusjuhtmega seadet mitte kasutada. Kui toitekaabel saab kasutamise ajal kahjustada, lülitada seade välja ja tõmmata pistik voolupesast välja.

Elektrilise tööriista välitingimustes kasutamise korral pikendada ühenduskaableid välitingimustes kasutamiseks mõeldud veekindlate pikendusjuhtmetega. Sellise pikendusjuhtme kasutamine vähendab elektrilöögi ohtu. Pikendusjuhtme soone ristlõige peab olema vähemalt $1,5 \text{ mm}^2$, kui kaabel on lühem kui 20 m, aga kui kaabli pikkus on vahemikus 20 kuni 50 m, on minimaalne ristlõige $2,5 \text{ mm}^2$.

Elektrilöögi eest kaitsmiseks tuleb kasutada rikkevoolu kaitseseadmeid (RCD). RCD kaitselüliti kasutamine vähendab elektrilöögi ohtu. Seadmed peavad saama voolu läbi rikkevoolu kaitselüliti, mille nimivool ei ületa 30 mA.

Üldinformatsioon

Seade on vastavalt käesolevas kasutusjuhendis esitatud kirjeldusele ja ohutusjuhiste ette nähtud ainult koduaedades kasutamiseks.

Pärast trimmeri väljalülitamist jätkab tamiil/tera veel mõnda aega pöörlemist. Oodata enne masina taaskäivitamist mootori ja tamiili/tera täieliku seiskumiseni.

Mitte lülitada trimmerit sisse ja välja lühikeste ajavahemike järel. Trimmeri operaator peaks jalgade kaitsmiseks kandma korralikke libisemisvastase tallaga jalanõusid ja pikki pükse. Ei

tohi töötada paljajalu ega plätudes või sandaalides.
Töötades hoida trimmerit alati mõlema käega.
Kasutada seadet ainult päevavalguses või hea kunstliku
valgustusega.

SÜMBOLID

- Kasutusjuhendis või tööriista andmeplaadil võivad paikneda järgmised sümbolid.
- Need märgistused sisaldavad toote kohta olulist teavet ja selle kasutamist puudutavaid nõuandeid.

	Lugege läbi kasutusjuhend.		Kasutage kõrvakaitseid
	Üldhoiatus		Kandke kaitsekindaid
	Tulekahjuoht		Kandke kaitseriietust
	Elektrilöögi oht		Kandke kaitsemaski
	Kandke kaitseprille		Kasutage hingamisteede kaitset



Juhul, kui seadmel on läbikriipsutatud prügikasti sümbol, tähendab see, et toode on kooskõlas Euroopa direktiivi 2012/19/EU sätetega. Tutvuge elektri- ja elektroonikaseadmete jäätmete kohaliku kogumissüsteemi nõuetega. Tuleb tegutseda vastavalt kohalikele eeskirjadele. Antud toodet ei tohi kõrvaldada koos olmeprügiga. Kasutatud toote nõuetekohane utiliseerimine aitab vältida selle kahjulikku toimet keskkonnale ja inimestevisele.



Toode on valmistatud kvaliteetsetest materjalidest ja komponentidest, mida on võimalik uuesti ringlusse võtta ja taaskasutada.

Kasutusotstarve:

Aiatööriist on mõeldud koduseks kasutamiseks, aedades hekkide ja dekoratiivpöösaste lõikamiseks ning kärpimiseks. Kääridega ei tohi lõigata oksid, mille paksus ületab 20 mm.

Enne seadme käivitamist:

1. Lõikeelemendid tuleb alati mustusest vabana hoida. Terad tuleb pärast iga kasutamist puhastada.
2. Määrdamata terade koostöö toimib õigesti, vähendades kärbitavatel taimedel kinnikiilumisohtu.
3. Hoidke lõikeelement lõikamise ajal kehast ja toitejuhtmest eemal. Seade võib terade vahele sattuvad sõrmed või esemed hõlpsasti ära lõigata.
4. Mitte eemaldada kinni jäänud materjali noaterade töötamise ajal. Enne blokeerunud materjali eemaldamist veenduda, et seadet ei saaks kogemata käivitada. Kuigi seade on varustatud juhusliku käivitamise vastase kaitsega, esineb alati seadme käivitamise oht. Seetõttu tuleb rakendada täiendav ettevaatusabinõu ja pistik kontaktist välja tõmmata.

5. Kontrollida lõiketera seisukorda enne igat kasutamist. Katkised, painutatud või muul viisil kahjustatud terad kujutavad endast täiendavat ohtu. Lõikeüksuse iga kahjustuse korral tuleb see välja vahetada või uus seade osta. Defektse lõikelatiga elektrilise tööriista kasutamine on operatori tervisele ja elule ohtlik.
6. Lõikamisel hoida seadet ainult eesmisest ja tagumisest käepidemest, sest lõikelatt võib varjatud elektrijuhtmed või seadme enda toitejuhtme läbi lõigata.
7. Enne tööde alustamist kontrollida, et hekis ei oleks taime osaks mitte olevaid esemeid. - Traadid, taraosad ja muud võõrkehad võivad lõiketerasid kahjustada.
8. Kanda hekikääre eesmisest käepidemest hoides ja väljalülitatud mootoriga. Transpordi ja ladustamise ajal tuleb lõikeelemendile paigaldada kaasasolev kaitsekate. - Seadme õige käsitlemine vähendab vigastuste ohtu.
9. Lõikelatti hoovana esemete töstmiseks või liigutamiseks või taimede hakkimiseks mitte kasutada. - Seade on mõeldud konkreetsete tegevuste sooritamiseks. Elektrilise tööriista kasutamine selleks mitte ettenähtud eesmärkidel suurendab ohtlikke olukordade tekke võimalust.
10. Kui elektriline tööriist kukub või saab tugeva löögi, on soovitatav teenindusse pöörduda.
11. Ärge lubage endal pärast seadme sagedast kasutamist rutiini langeda. Rutiini langemine võib kaasa tuua ohutuseeskirjade eiramise, mis võib tööõnnetusteni viia.

KASUTADA INDIVIDUAALKAITSEVAHENDEID

- Kandke kaitseprille kooskõlas standardiga En166
- Kandke kaitsemaski kooskõlas standardiga En149
- Kasutage sõltuvalt tööde tüübist muid sihtotstarbelisi individuaalkaitsevahendeid.

Seadme kirjeldus

- | | |
|-----------------------------------|--------------|
| 1. Tagumine käepide koos lülitiga | 4. Terad |
| 2. Mootori korpus | 5. Toitejuhe |
| 3. Eesmine käepide koos lülitiga | |

SEADME KASUTAMINE

Käekaitse.

Enne töö alustamist kontrollida kõigepealt, et käekaitse oleks õigesti paigaldatud. Kaitse peab olema kindlalt kinnitatud, et seda ei saaks kogemata seadme küljest ära libistada. Selleks tuleb kontrollida kinnituspolt.

-Sisselülitamine:

Vajutada samaaegselt eesmise käepideme lülitit (3) ja tagumise käepideme lülitit (1).

Väljalülitamine:

Vabastada üks lülititest (3) või (1). Terade pidur peatab terad,

Hekkide lõikamine

Enne tööde alustamist tuleks üle 20 mm läbimõõduga oksad välja otsida ja need oksakääridega välja lõigata.

Soovitav on alustada heki lõikamist külgedelt. Liikuda kääridega kõigepealt ülevalt alla, eemaldades taimede peamised võrsed, seejärel korrigeerida, kääre ülespoole liigutades, kuju. Kui heki küljed on kärbitud, võib alustada heki harja (ülemise osa) lõikamisega.

Hooldamine.

Lõikelati määrimiseks ei tohi kasutada tahket rasva. Pärast iga kasutust tuleb lõiketera lisaks puhastamisele ka kergelt määrida. Kasutada selleks hooldusõli, vedelat masinaõli või spetsiaalseid pihustatavaid puhastus-määrd vahendeid.

Hoida käepideme pind kuivana, puhtana ning õli- ja rasvavabana

TEHNILISED ANDMED:

Kiirus ilma koormuseta 1700 / min
 Maksimaalne lõikelaius: 16 mm
 Lõikeselemendi pikkus: 45 cm
 Hammaste vahemaa: 30 mm
 Toiteallikas: 230-240 V ~ 50Hz,
 Nimilivõimsus: 450 W, Maksimaalne võimsus: 1350 W

Müra ja vibratsioon.

Müra ja vibratsiooni mõõdeti vastavalt standardile 2000/14/EC & 2005/88/EC

Müra emissioon: Akustilise rõhu tase LpA: 91,00 dB (A)

KpA kõrvalekalle: 3,00 dB (A)

Mõõdetud helivõimsuse tase LwA: 99,00 dB (A)

KwA kõrvalekalle: 1,10 dB (A)

Helivõimsuse garanteeritud tase: LwA: 100,00 dB (A)

Vibratsiooni koguväärtus ja mõõtemääramatus (K):= 1.5 m/s²

Ülemistele jäsemetele mõjuva vibratsiooni väärtus: Tagumine käepidem :ah=3,1m/s² ,Esimine

käepidem :ah=3,5 m/s²

Deklareeritud koguvibratsiooni väärtus on mõõdetud standardse katsemeetodi kohaselt ja seda saab kasutada

ühe seadme teisega võrdlemiseks. Antud vibratsiooni emissiooni väärtust võib kasutada negatiivse mõju esialgseks hindamiseks.

Pärast igat 15 minutit tööd - 15 minutit pausi.

SVARĪGA INFORMĀCIJA

Lai izjutu vislielāko gandarījumu, izbaudītu izstrādājuma produkta veiktspēju un apgūtu visas tā īpašības un funkcijas, lūdzu, pirms šī izstrādājuma lietošanas izlasiet šo instrukciju. Pirms ierīces lietošanas izlasiet lietošanas instrukciju un ievērojiet tajā ietvertos norādījumus. Ražotājs nav atbildīgs par jebkādiem bojājumiem, kas radušies, lietojot ierīci pretēji tās paredzētajam lietojumam vai nepareizai lietošanai. Saglabājiet lietošanas pamācību turpmākai izstrādājuma lietošanai.

- Ierīce ir paredzēta tikai lietošanai mājās. Neizmantojiet citiem mērķiem pretēji paredzētajam lietojumam.
- Ierīci drīkst pievienot tikai tādai kontaktligzdai, kuras parametri tika norādīti obligātajā izgatavotāja plāksnītē.
- Pārliedzinieties, vai visu sienas kontaktligzdai pievienoto ierīču kopējais strāvas patēriņš nepārsniedz drošinātāja maksimālo slodzi.
- Ja tiek izmantots pagarinātājs, pārliedzinieties, vai pagarinātājam pievienotā aprīkojuma kopējais jaudas patēriņš nepārsniedz pagarinātāja slodzes parametrus. Novietojiet pagarinātāju tā, lai izvairītos no nejaušas vilkšanas un pakļupšanas.
- Neļaujiet ierīces strāvas vadam karāties zem galda vai plaukta malas vai pieskarties karstai virsmai.
- Ierīce nav paredzēta vadīšanai ar ārēju laika aiztures slēdzi, atsevišķu tālvadības pultī vai citu aprīkojumu, kas varētu automātiski ieslēgt ierīci.
- Pirms jebkādiem apkopes darbiem vienmēr atvienojiet ierīci no strāvas padeves.
- Atvienojot strāvas vadu, vienmēr izvelciet to no kontaktligzdas, turot aiz kontaktdakšas. Nekad nevelciet strāvas vadu aiz vada, jo var tikt bojāts spraudnis vai kabelis, ārkārtējos gadījumos tas var izraisīt pat elektrotraumu. Ierīci nedrīkst atstāt bez uzraudzības, kad tā ir pievienota.

- Neiegremdējiet ierīci ūdenī vai citā šķidrumā.
- Ierīce regulāri jātīra saskaņā ar ieteikumiem, kas aprakstīti sadaļā par ierīces «Tīrīšanu un apkopi».
- Nenovietojiet ierīci siltuma avotu, liesmu, elektriskā sildelementa vai uz karstas cepeškrāsns tuvumā. Nenovietojiet uz citas ierīces.
- Šo ierīci drīkst lietot bērni, kas ir vismaz 8 gadus veci, kā arī personas ar ierobežotām fiziskajām, garīgajām spējām un personas bez pieredzes vai zināšanām par iekārtu, ja tiks nodrošināta uzraudzība vai viņi tiks instruēti par ierīces drošu lietošanu, lai ar to saistīts risks būtu saprotams. Bērni nedrīkst spēlēties ar ierīci. Bērni nedrīkst tīrīt vai veikt ierīces apkopi bez uzraudzības.
- Esiet īpaši uzmanīgs, lietojot ierīci, ja tuvumā atrodas bērni vai mājdzīvnieki. Bērniem nedrīkst ļaut spēlēties ar ierīci.
- Neizmantojiet ierīci viegli uzliesmojošu materiālu tuvumā.
- Nepakļaujiet ierīci laikapstākļiem (lietus, saules un citu iedarbībai) un neizmantojiet to augsta mitruma apstākļos (vannas istabā, mitrās pārvietojamās mājās).
- Periodiski pārbaudiet strāvas vada stāvokli. Ja neatdalāmais strāvas vads tika bojāts, tas jānomaina pie ražotāja vai specializētā remontdarbniecā vai kvalificētai personai, lai izvairītos no apdraudējumiem.
- Nelietojiet ierīci ar bojātu strāvas vadu, kontaktdakšu vai ja tā ir nokritusi vai jebkādā veidā bojāta, vai arī tā nedarbojas pareizi. Nelabojiet ierīci pats, jo tas var izraisīt elektriskās strāvas triecienu. Nogādājiet bojāto ierīci atbilstošā servisa punktā pārbaudei vai remontam. Jebkādus remontdarbus drīkst veikt tikai pilnvarotie servisa punkti. Nepareizi veikts remonts var izraisīt nopietnus apdraudējumus lietotājam.
- Izmantojiet tikai oriģinālos ierīces piederumus vai tos, kurus ieteicis ražotājs. Ražotāja neieteiktu piederumu izmantošana var sabojāt ierīci un apdraudēt tās drošu lietošanu.
- Saglabājiet savu darba vietu kārtīgu un labi apgaismotu.

- Nekārtība un nepietiekams apgaismojums izraisa negadījumus.
- Neizmantojiet elektroinstrumentus potenciāli sprādzienbīstamā vidē, t.i., uzliesmojošu šķidrumu, gāzu vai putekļu klātbūtnē.
- Neuzmanības mirklis var izraisīt kontroles zaudēšanu pār instrumentu.
- Ja ir pieejami putekļu novadīšanas vai savākšanas instrumenti, pārbaudiet, vai tie ir piestiprināti un darbojas pareizi. Šādu elektroinstrumentu izmantošana samazina risku, ko rada putekļu veidošanās.
- Neliecieties pārāk tālu ar elektroinstrumentu. Saglabājiet stabilu stāju un līdzsvaru. Pateicoties tam, neparedzētās situācijās varēsiet labāk kontrolēt elektroinstrumentu.
- Izvairieties no nejaušas elektroinstrumenta iedarbināšanas. Pirms elektroinstrumenta pievienošanas elektrotīklam pārliedzinieties, vai strāvas slēdzis ir izslēgtā pozīcijā (OFF). Elektroinstrumenta nēsāšana, turot pirkstu uz sprūda vai elektroinstrumenta pieslēgšana pie tīkla pēc tā ieslēgšanas, var izraisīt negadījumus.
- Valkājiet atbilstošu apģērbu. Nestrādājiet valkājot brīvu apģērbu un nevalkājiet rotaslietas darba laikā. Sargājiet matus, apģērbu un cimdus tāli no kustīgajām daļām. Kustīgas elektroinstrumenta daļas var satvert un ievilkt brīvas apģērba daļas, rotaslietas vai garus matus.
- Pirms elektroinstrumenta iedarbināšanas noņemiet no tā visas uzgriežņu atslēgas vai instrumentus. Instruments vai uzgriežņu atslēga, kas joprojām ir pievienota elektroinstrumenta rotējošajai daļai, var izraisīt fiziskus bojājumus.
- Strādājot ar elektroinstrumentiem, esiet piesardzīgs, koncentrējieties uz darbu un paļaujieties uz veselo saprātu. Neizmantojiet elektroinstrumentu, ja esat noguris vai narkotiku, alkohola vai medikamentu ietekmē. Neuzmanības

brīdis, strādājot ar elektroinstrumentu, var izraisīt nopietnu negadījumu.

- Turiet bērnus prom no darba zonas un NEĻAUJIET bērniem vilkt aiz strāvas vada – tas var izraisīt nopietnus ievainojumus.
- Pirms jebkādu regulējumu veikšanas, piederumu maiņas vai elektroinstrumentu uzglabāšanas, pagrieziet strāvas slēdzi izslēgtā pozīcijā, lai atvienotu elektroinstrumentu no strāvas avota. Šādas preventīvas darbības samazina elektroinstrumenta nejaušas iedarbināšanas risku.
- Pārliedzinieties, vai ventilācijas atverēs nav duļķu.
- Ierīci drīkst lietot tikai sausā, labi apgaismotā vidē.
- Šo instrumentu nedrīkst lietot personas, kas jaunākas par 16 gadiem.

Elektriskā drošība

Ierīce ir jāpievieno tikai kontaktligzdai ar raksturojumu, kas atbilst uz datu plāksnītes norādītajām vērtībām.

Elektroinstrumentu kontaktdakšām ir jābūt piemērotām elektrotīkla kontaktligzdām. Nekādā gadījumā nedrīkst modificēt barošanas kabeļa kontaktdakšu. Nemodificētās kontaktdakšas un piemērotas elektrotīkla kontaktligzdas samazina elektrošoka risku.

Izvairieties no pieskaršanās iezemētām vai savienotām ar masu virsmām tādām kā caurules, sildītāji un ledusskapji. Pieskāriena iezemētajām vai savienotajām ar masu daļām gadījumā paaugstinās elektrošoka risks.

Nepakļaujiet elektroierīces lietūs vai mitruma iedarbībai. Ūdens iekļūšanas elektroinstrumenta iekšā gadījumā paaugstinās elektrošoka risks.

Nenosprīgojiet pieslēgšanas kabeļus. Nekad neizmantojiet pieslēgšanas kabeli elektroierīces pārvešanai vai vilkšanai vai kontaktdakšas izvilkšanai no kontaktligzdas. Turiet pieslēgšanas kabeli tālu no siltuma avotiem, eļļām, asām malām vai kustīgām

daļām. Bojāti vai sapinušies kabeļi paaugstina elektrošoka risku. Pirms sākat darbu, pārbaudiet barošanas kabeli. Neuzsāciet darbu, ja barošanas kabelis vai pagarinātājs ir noberzts, sagriezts vai citādi bojāts. Ja barošanas kabelis tiek bojāts ierīces lietošanas laikā, izslēdziet ierīci un atvienojiet kontaktdakšu no kontaktligzdas.

Ja elektroinstruments tiek lietots ārpus telpām, pagariniet pieslēgšanas kabelus ar ūdensnecaurlaidīgiem pagarinātājiem, kas paredzēti darbam ārpus telpām. Šāda pagarinātāja lietošana samazina elektrošoka risku. Pagarinātāja dzīslas šķērsgriezumam ir jābūt vismaz $1,5 \text{ mm}^2$, ja kabeļa garums ir mazāks par 20 m, un, ja kabeļa garums ir no 20 līdz 50 m, minimālais šķērsgriezums ir $2,5 \text{ mm}^2$.

Kā aizsardzība pret elektrošoku ir jāizmanto RCD automātslēdzis. RCD automātslēdža izmantošana samazina elektrošoka risku. Ierīce ir jābaro caur automātslēdzi ar nominālo strāvu, kas nepārsniedz 30 mA.

Vispārīgā informācija

Šī ierīce ir paredzēta tikai lietošanai piemājas dārzā atbilstoši aprakstam un drošības noteikumiem, kas ietverti šajā lietošanas instrukcijā.

Pēc zāles trimmera izslēgšanas aukla/asmens griežas vēl kādu laiku. Pirms ierīces atkārtotas iedarbināšanas pagaidiet, līdz dzinējs un aukla/asmens pilnībā apstājas.

Neieslēdziet un neizslēdziet zāles trimmeri īsos intervālos.

Zāles trimmera lietotājam ir jāvalkā stingri apavi ar pretslīdes zoli un garas bikses, lai nodrošinātu kāju aizsardzību. Nedrīkst strādāt basām kājām vai iešļūcenēs, sandalēs.

Vienmēr turiet zāles trimmeri ar abām rokām.

Lietojiet ierīci tikai dienas laikā vai labā mākslīgajā apgaismojumā.

SIMBOLI

• Lietošanas pamācībā vai uz datu plāksnītes var būt norādīti šādi simboli.

- Šie apzīmējumi satur svarīgu informāciju par produktu un norādījumus par tā lietošanu.

	lepaizties ar lietotāja rokasgrāmatu.		Lietot ausu aizsargus
	Vispārīgi brīdinājumi		Lietot aizsargcimdus
	Ugunsgrēka draudi		Lietot aizsargapģērbu
	Elektriskās strāvas trieciena risks		Lietot aizsargmasku
	Lietot aizsargbrilles		Lietot līdzekļus elpceļu aizsardzībai



Ja uz ierīces ir pārsvītrotā atkritumu konteīnera zīme, tas nozīmē, ka uz to attiecas Eiropas direktīvas 2012/19/ES prasības. Iepazīstieties ar prasībām par vietējo elektrisko un elektronisko iekārtu atkritumu savākšanas sistēmu. Rīkojieties atbilstoši vietējo tiesību aktu noteikumiem. Šo izstrādājumu nedrīkst izmest kopā ar parastiem mājāsaimniecības atkritumiem. Vecā izstrādājuma pareiza likvidēšana novērš iespējamās negatīvas sekas apkārtējai videi un cilvēku veselībai.



Izstrādājums ir izgatavots no augstas kvalitātes materiāliem un sastāvdaļām, ko var pakļaut otrreizējai pārstrādei un izmantot atkārtoti.

Paredzētais pielietojums

Dārza instruments ir paredzēts lietošanai mājāsaimniecībā, dzīvzogu un dekoratīvo krūmu piegriešanai un griešanai dārzos. Ar šķērēm nedrīkst griezt zarus, kas ir biežāki par 20 mm.

Pirms ierīces iedarbināšanas

1. Griezējelementiem ir vienmēr jābūt brīviem no netīrumiem. Pēc katras ierīces lietošanas reizes iztīriet asmeņus.
2. Tirie naži pareizi darbojas kopīgi, samazinot bloķēšanās uz piegriežamiem augiem risku.
3. Griešanas laikā turiet griezējelementu tālu no ķermeņa un barošanas kabeļa. Ierīce var viegli nogriezt pirkstus vai priekšmetus, kas nokļūst starp asmeņiem.
4. Neizņemiet iesprūdušu materiālu nažu asmeņu darbības laikā. Pirms bloķētā materiāla izņemšanas pārliecinieties, ka nav iespējama ierīces nejauša iedarbināšana. Neskatoties uz to, ka ierīce ir aprīkota ar aizsardzību pret nejaušu iedarbināšanu, vienmēr pastāv risks, ka ierīce tiks iedarbināta. Tādēļ ir jāveic papildu piesardzības pasākums, izvelkot kontaktdakšu no kontaktlīdza.
5. Pirms katras ierīces lietošanas reizes pārbaudiet griezējasmens tehnisko stāvokli. Ieplīsuši, izliekti vai citādi bojāti asmeņi rada papildu apdraudējumu. Griezējmezgla bojājuma gadījumā tas ir jānomaina pret jaunu vai jāiegādājas jauna ierīce. Elektroinstrumenta lietošana ar bojātu griezējasmēni ir bīstama operatora veselībai un dzīvībai.
6. Griešanas laikā turiet ierīci tikai aiz priekšējā un aizmugurējā roktura, jo griezējliste var pārgriezt slēptus elektriskos kabeļus vai savu barošanas kabeli.
7. Pirms darba sākšanas pārliecinieties, ka dzīvzogā nav priekšmetu, kas nav auga daļa. — Stieples,

žoga elementi un citi svešķermeņi var sabojāt griezējasmehānismu.

8. Dzīvžogu šķēres ir jāpārnes, turot to aiz priekšējā roktura, ar izslēgtu dzinēju. Ierīces transportēšanas un uzglabāšanas laikā uzlieciet komplektā ietilpstošo pārsegu uz griezējelementa. — Pareiza ierīces lietošana samazina traumu gūšanas risku.
9. Neizmantojiet griezējlikti kā sviru priekšmetu pacelšanai vai pārvietošanai, kā arī augu sasmalcināšanai. — Ierīce ir projektēta noteiktu darbību veikšanai. Elektroinstrumenta izmantošana mērķiem, kuriem tas nav paredzēts, rada bistamu situāciju rašanās risku.
10. Pēc elektroinstrumenta nokrišana vai spēcīga trieciena pa to ieteicams sazināties ar servisa centru.
11. Nepieļaujiet ieslēgšanu rutinā pēc ierīces biežas lietošanas. Ieslēgšana rutinā var novest pie drošības noteikumu ignorēšanas, kas var kļūt par nelaimes gadījumu iemeslu.

LIETOT INDIVIDUĀLĀS AIZSARDZĪBAS LĪDZEKĻUS

- Lietot aizsargbrilles saskaņā ar standarta EN166 prasībām
- Lietot aizsargmasku saskaņā ar standarta EN149 prasībām
- Lietot citus individuālas aizsardzības līdzekļus, atkarībā no veicamā darba veida.

Ierīces apraksts

- | | |
|-------------------------------------|----------------------|
| 1. Aizmugurējais rokturis ar slēdzi | 4. Asmens |
| 2. Dzinēja korpuss | 5. Barošanas kabelis |
| 3. Priekšējais rokturis ar slēdzi | |

IERĪCES LIETOŠANA

Roku pārsegs.

Pirms sākt darbu, vispirms pārliedzinieties, ka roku pārsegs ir uzstādīts pareizi. Pārsegam ir jābūt stingri uzstādītam, lai novērstu tā neaizsargātību no ierīces risku. Šim mērķim pārbaudiet tā pievilkšanu.

Ieslēgšana:

Vienlaicīgi nospiediet priekšējā roktura slēdža (3) un aizmugurējā roktura slēdža (1).

Izslēgšana:

Atļaidiet jebkuru no slēdžiem — (3) vai (1). Asmens bremze aptur lāpstīņas.

Dzīvžogu griešana

Pirms darba sākšanas izvēlieties zarus ar diametru, kas pārsniedz 20 mm, un nogrieziet tos ar zaru grieznēm.

Dzīvžoga piegriešanu ieteicams sākt no sāniem. Vispirms pārvietojiet šķēres no augšas uz leju, noņemot galvenos augu dzinumus, pēc tam koriģējiet līnijas, pārvietojot šķēres uz augšu. Pēc dzīvžoga sānu piegriešanas var sākt griezt tā augšpusi (galotni).

Tehniskā apkope

Neizmantojiet cieto smērvielu listes ieeļļošanai. Pēc katras ierīces lietošanas reizes papildus tīrīšanai ir arī mazliet jāieeļļo griezējasmens. Šim mērķim ir jāizmanto konservēšanas eļļa, šķidrā mašīneļļa vai īpašie tīrīšanas un ieeļļošanas aerosoli.

Uzturiet roktura virsmas sausas, tīras un brīvas no eļļas un smērvielas.

TEHNISKIE DATI

Ātrums bez slodzes 1700 / min
 Maksimālais griešanas platums: 16 mm
 Grizelementa garums: 45 cm
 Zobu attālums: 30 mm
 Barības padeve: 230-240 V ~ 50Hz,
 Nominālā jauda: 450 W, Maksimālā jauda: 1350 W

Troksnis un vibrācijas

Troksnis un vibrācijas ir izmērīti atbilstoši standartam 2000/14/EC & 2005/88/EC

Troksņa emisija: Akustiskā spiediena līmenis LpA: 91,00 dB (A)

Novirze KpA: 3,00 dB (A)

Izmērītais akustiskās jaudas līmenis LwA: 99,00 dB (A)

Novirze KwA: 1,10 dB (A)

Garantētais akustiskās jaudas līmenis: LwA: 100,00 dB (A)

Kopējā vibrāciju vērtība un mērījumu nenoteiktība (K):= 1.5 m/s²

Vibrāciju, kas iedarbojas uz augšējām ekstremitātēm, vērtība: Aizmugurējā roktura:ah=3,1 m/s²,

Priekšējais rokturis:ah= 3,5 m/s²

Deklarētā kopējā vibrāciju vērtība ir izmērīta ar standarta testa metodi un var tikt izmantota, lai salīdzinātu

vienu ierīci ar otru. Norādīto vibrāciju emisijas vērtību var izmantot, lai sākotnēji novērtētu negatīvo iedarbību.

Ik pēc katrām 15 minūtēm darbības — 15 minūšu pārtraukums.

EU – DECLARATION OF CONFORMITY

01/2025/HT3020

MANUFACTURER:

BLAUPUNKT COMPETENCE CENTER

2N-Everpol Sp. z o.o.

ul. Puławska 403A

02-801 Warsaw, Poland

Authorized person to prepare the technical documentation:

Tomasz Jakóbczyk

ul. Puławska 403A

02-801 Warsaw, Poland

 **BLAUPUNKT**

Blaupunkt Competence Center
2N-Everpol Sp. z o.o.

Registered office:
Puławska 403A
02-801 Warsaw, Poland

Correspondence address:
Puławska 12
05-532 Baniocza, Poland
Phone +48 22 688 08 00

We declare under our sole responsibility that our product:

Type of device: **Hedge trimmer**
Name: **HT3020**

If used for its intended use complies with the essential protection requirements relating to the:

2014/30/EU (EMC Directive)

2014/35/EU (LVD Directive)

2006/42/EC (MD Machinery Directive)

2011/65/EU (RoHS Directive) and its Annex II amending directive 2015/863/EU

The assessment of this product has been based on the following standards:

EMC standards:

EN IEC 61000-3-2:2019+A1:2021+A2:2024

EN 61000-3-3:2013+A1:2019+A2:2021

EN 55014-1:2021

EN 55014-2:2021

Normy MD oraz LVD:

ISO 12100:2010

EN 62841-1:2015+A11:2022

EN 62841-4-2:2019+A11:2022

EN 62233:2008

Norma RoHS:

EN IEC 63000:2018

PREZES Zarządu

Tomasz Jakóbczyk

Tomasz Jakóbczyk

President

authorized person to issue the declaration of conformity

Warsaw, 12.12.2025

DEKLARACJA ZGODNOŚCI UE

01/2025/HT3020

PRODUCENT:

BLAUPUNKT COMPETENCE CENTER

2N-Everpol Sp. z o.o.

ul. Puławska 403A

02-801 Warszawa, Polska

Osoba upoważniona do przygotowania dokumentacji technicznej:

Tomasz Jakóbczyk

ul. Puławska 403A

02-801 Warszawa, Polska

 **BLAUPUNKT**

Blaupunkt Competence Center
2N-Everpol Sp. z o.o.

Dane rejestrowe:
Puławska 403A
02-801 Warszawa, Polska

Adres korespondencyjny:
Puławska 12
05-532 Baniocza, Poland
Telefon +48 22 688 08 00

Deklarujemy, na naszą wyłączną odpowiedzialność, że produkt:

Typ urządzenia:

Nożyce do żywoptotu

Symbol:

HT3020

Jeżeli jest stosowany zgodnie z przeznaczeniem, spełnia zasadnicze wymogi w zakresie poniższych dyrektyw:

2014/30/UE (Dyrektywa EMC)

2014/35/UE (Dyrektywa LVD)

2006/42/WE (Dyrektywa maszynowa MD)

2011/65/UE (Dyrektywa RoHS) oraz załącznik II do dyrektywy zmieniającej

2015/863/UE

Ocena tego produktu została oparta na następujących normach:

Normy EMC:

EN IEC 61000-3-2:2019+A1:2021+A2:2024

EN 61000-3-3:2013+A1:2019+A2:2021

EN 55014-1:2021

EN 55014-2:2021

Normy MD oraz LVD:

ISO 12100:2010

EN 62841-1:2015+A11:2022

EN 62841-4-2:2019+A11:2022

EN 62233:2008

Norma RoHS:

EN IEC 63000:2018

PREZES Zarządu
Tomasz Jakóbczyk
Prezident
Tomasz Jakóbczyk
Imię i nazwisko osoby upoważnionej do wystawienia deklaracji zgodności

Warszawa, 12.12.2025



Competence Center

2N-Everpol Sp. z o.o.
ul. Puławska 403A
02-801 Warsaw, Poland
phone: +48 22 688 08 00
e-mail: info@everpol.pl
www.blaupunkt.com

W przypadku pytań lub problemów
prosimy o kontakt z naszym serwisem.
In case of questions or problems
please contact our service.
Tel. 00 48 22 688 08 33
Email: tools@blaupunkt.pl

Wszelkie prawa zastrzeżone. Wszystkie nazwy marek są zarejestrowanymi
znakami towarowymi należącymi do odpowiednich podmiotów.
Dane i parametry techniczne mogą ulec zmianie bez wcześniejszego uprzedzenia.

All rights reserved. All brand names are registered trademarks of their
respective owners. Specifications are subject to change without prior notice.

Enjoy it.